

ПРОГРАММНЫЙ КОМПЛЕКС ASTRAREGUL



РГДП.58.29.14.000-001-52 РП

## PsDiagn

---

Библиотека для диагностики аппаратных компонентов ПТК AstraRegul

Соответствует версии библиотеки 1.7.1.2

Совместима с пакетом обновления Astra.IDE версии 1.7.1.2

# ИСТОРИЯ ИЗМЕНЕНИЙ

Версия	Изменения
1.7.1.2	<p>1. Добавлены новые отображения модулей для следующих типов: <b>R500_ST_XX_X1X:</b> ST_01_013, ST_01_113, ST_02_013, ST_02_113; <b>R500_ST_XX_X2X:</b> ST_01_023, ST_01_123, ST_02_023, ST_02_123; <b>R500_PP_00_XXX:</b> PP_00_022. <b>R500_CH:</b> CH_02_023; CH_02_041; R500_CH_02_012; R500_CH_02_033.</p> <p>2. Добавлено описание расширенной диагностики модуля PP 00 051.</p> <p>3. Отображаемые имена свойств мнемосимволов приведены к общему виду.</p> <p>4. Добавлено описание для модулей EU_04_0X1.</p> <p>5. Обновлен журнал событий для всех модулей ЦПУ.</p>
1.7.1.1	<p>1. Преобразованы типы оконечных модулей: R500 ST 01 012 → R500 ST XX X1X; R500 ST 01 022 → R500 ST XX X2X; R500 ST 02 012 → R500 ST XX X1X; R500 ST 02 022 → R500 ST XX X2X; R500 ST 02 111 → R500 ST XX X1X; R500 ST 02 121 → R500 ST XX X2X; R500 ST 00 001 → R500 ST XX X1X.</p> <p>2. Преобразованы типы модулей источника питания: R500 PP 00 011 → R500 PP 00 XXX; R500 PP 00 021 → R500 PP 00 XXX; R500 PP 00 031 → R500 PP 00 XXX.</p> <p>3. Добавлен настроечный параметр "Тип модуля" для выбора отображения мнемосимвола следующих модулей: R500 PP 00 XXX; R500 ST XX X1X; R500 ST XX X2X.</p> <p>4. Добавлена инструкция для просмотра версии библиотеки в Astra.HMI.</p>



# ОГЛАВЛЕНИЕ

ИСТОРИЯ ИЗМЕНЕНИЙ .....	2
PsDiagn .....	20
БАЗОВЫЙ ОБЪЕКТ .....	21
REGUL .....	22
REGUL R500 .....	23
МОДУЛИ .....	24
МОДУЛИ ШАССИ .....	25
MODULE_CH   МОДУЛЬ ШАССИ .....	26
МОДУЛИ ОКОНЕЧНЫЕ .....	29
MODULE_ST_XX_X1X   ОКОНЕЧНЫЙ МОДУЛЬ IN.....	30
MODULE_ST_XX_X2X   ОКОНЕЧНЫЙ МОДУЛЬ OUT .....	36
МОДУЛИ ИСТОЧНИКА ПИТАНИЯ .....	42
MODULE_PP_00_XXX   МОДУЛЬ ИСТОЧНИКА ПИТАНИЯ PP 00 XXX.....	43
MODULE_PP_00_051   МОДУЛЬ ИСТОЧНИКА ПИТАНИЯ PP 00 051 .....	48
MODULE_PO_08_041   МОДУЛЬ ИСТОЧНИКА ПИТАНИЯ PO 08 041 .....	56
МОДУЛИ АНАЛОГОВОГО ВВОДА .....	65
MODULE_AI_08_021   АНАЛОГОВЫЙ МОДУЛЬ ВВОДА AI 08 021 .....	67
MODULE_AI_08_022   АНАЛОГОВЫЙ МОДУЛЬ ВВОДА AI 08 022 .....	76
MODULE_AI_08_031   АНАЛОГОВЫЙ МОДУЛЬ ВВОДА AI 08 031 .....	85
MODULE_AI_08_131   АНАЛОГОВЫЙ МОДУЛЬ ВВОДА AI 08 131 .....	94
MODULE_AI_08_041   АНАЛОГОВЫЙ МОДУЛЬ ВВОДА AI 08 041 .....	103
MODULE_AI_08_042   АНАЛОГОВЫЙ МОДУЛЬ ВВОДА AI 08 042 .....	112



MODULE_AI_08_051   АНАЛОГОВЫЙ МОДУЛЬ ВВОДА AI 08 051	121
MODULE_AI_08_052   АНАЛОГОВЫЙ МОДУЛЬ ВВОДА AI 08 052	130
MODULE_AI_08_142   АНАЛОГОВЫЙ МОДУЛЬ ВВОДА AI 08 142	139
MODULE_AI_08_242   АНАЛОГОВЫЙ МОДУЛЬ ВВОДА AI 08 242	149
MODULE_AI_08_342   АНАЛОГОВЫЙ МОДУЛЬ ВВОДА AI 08 342	158
MODULE_AI_16_011   АНАЛОГОВЫЙ МОДУЛЬ ВВОДА AI 16 011	169
MODULE_AI_16_012   АНАЛОГОВЫЙ МОДУЛЬ ВВОДА AI 16 012	178
Мнемосимвол	180
Журнал событий	183
MODULE_AI_16_081   АНАЛОГОВЫЙ МОДУЛЬ ВВОДА AI 16 081	188
МОДУЛИ АНАЛОГОВОГО ВЫВОДА	197
MODULE_AO_08_011   АНАЛОГОВЫЙ МОДУЛЬ ВЫВОДА AO 08 011	198
MODULE_AO_08_021   АНАЛОГОВЫЙ МОДУЛЬ ВЫВОДА AO 08 021	205
MODULE_AO_08_031   АНАЛОГОВЫЙ МОДУЛЬ ВЫВОДА AO 08 031	212
МОДУЛИ АНАЛОГОВЫЕ КОМБИНИРОВАННЫЕ	219
MODULE_AS_08_011   АНАЛОГОВЫЙ МОДУЛЬ КОМБИНИРОВАННЫЙ AS 08 011	220
МОДУЛИ ДИСКРЕТНОГО ВВОДА	229
MODULE_DI_16_021   МОДУЛЬ ДИСКРЕТНОГО ВВОДА DI 16 021	230
MODULE_DI_16_031   МОДУЛЬ ДИСКРЕТНОГО ВВОДА DI 16 031	236

MODULE_DI_16_032   МОДУЛЬ ДИСКРЕТНОГО ВВОДА DI 16 032 .....	242
MODULE_DI_32_011   МОДУЛЬ ДИСКРЕТНОГО ВВОДА DI 32 011 .....	248
MODULE_DI_32_012   МОДУЛЬ ДИСКРЕТНОГО ВВОДА DI 32 012 .....	253
MODULE_DI_32_013   МОДУЛЬ ДИСКРЕТНОГО ВВОДА DI 32 013 .....	258
Мнемосимвол .....	259
Журнал событий.....	262
MODULE_DI_32_111   МОДУЛЬ ДИСКРЕТНОГО ВВОДА DI 32 111 .....	263
МОДУЛИ ДИСКРЕТНОГО ВЫВОДА .....	268
MODULE_DO_16_021   МОДУЛЬ ДИСКРЕТНОГО ВЫВОДА DO 16 021 .....	269
MODULE_DO_32_011   МОДУЛЬ ДИСКРЕТНОГО ВЫВОДА DO 32 011 .....	275
MODULE_DO_32_012   МОДУЛЬ ДИСКРЕТНОГО ВЫВОДА DO 32 012 .....	281
MODULE_DO_32_013   МОДУЛЬ ДИСКРЕТНОГО ВЫВОДА DO 32 013 .....	286
MODULE_DO_32_041   МОДУЛЬ ДИСКРЕТНОГО ВЫВОДА DO 32 041 .....	291
МОДУЛИ ДИСКРЕТНЫЕ КОМБИНИРОВАННЫЕ .....	298
MODULE_DS_32_011   МОДУЛЬ ДИСКРЕТНЫЙ КОМБИНИРОВАННЫЙ DS 32 011 .....	299
MODULE_DS_32_012   МОДУЛЬ ДИСКРЕТНЫЙ КОМБИНИРОВАННЫЙ DS 32 012 .....	304
МОДУЛИ СЧЕТА ИМПУЛЬСОВ.....	309
MODULE_DA_03_011_ENC   МОДУЛЬ СЧЕТА ИМПУЛЬСОВ DA 03 011 (Encoder) .....	310
MODULE_DA_03_021_ENC   МОДУЛЬ СЧЕТА ИМПУЛЬСОВ DA 03 021 (Encoder) .....	316

MODULE_DA_03_011_H_FRQ   МОДУЛЬ СЧЕТА ИМПУЛЬСОВ DA 03 011 (High Frequency) .....	322
MODULE_DA_03_021_H_FRQ   МОДУЛЬ СЧЕТА ИМПУЛЬСОВ DA 03 021 (High Frequency) .....	328
MODULE_DA_03_011_L_FRQ   МОДУЛЬ СЧЕТА ИМПУЛЬСОВ DA 03 011 (Low Frequency) .....	334
MODULE_DA_03_021_L_FRQ   МОДУЛЬ СЧЕТА ИМПУЛЬСОВ DA 03 021 (Low Frequency) .....	340
MODULE_DA_03_011_LACT   МОДУЛЬ СЧЕТА ИМПУЛЬСОВ DA 03 011 (LACT) .....	346
MODULE_DA_03_021_LACT   МОДУЛЬ СЧЕТА ИМПУЛЬСОВ DA 03 021 (LACT) .....	352
MODULE_DA_03_021_GOV   МОДУЛЬ СЧЕТА ИМПУЛЬСОВ DA 03 021 (Governor) .....	358
МОДУЛИ КОММУНИКАЦИОННОГО ПРОЦЕССОРА .....	367
MODULE_CP_01_031   МОДУЛЬ КОММУНИКАЦИОННЫЙ CP 01 031 .....	368
MODULE_CP_02_021   МОДУЛЬ КОММУНИКАЦИОННЫЙ CP 02 021 .....	374
MODULE_CP_04_011   МОДУЛЬ КОММУНИКАЦИОННЫЙ CP 04 011 .....	379
MODULE_CP_06_111   МОДУЛЬ КОММУНИКАЦИОННЫЙ CP 06 111 .....	383
МОДУЛИ ЦЕНТРАЛЬНОГО ПРОЦЕССОРА .....	391
MODULE_CU_XX_XXX   МОДУЛЬ ЦП .....	392
МОДУЛИ РАСШИРЕНИЯ ЦЕНТРАЛЬНОГО ПРОЦЕССОРА .....	404
MODULE_EU_04_0X1   МОДУЛЬ РАСШИРЕНИЯ ЦЕНТРАЛЬНОГО ПРОЦЕССОРА EU 04 021 .....	405
ФУНКЦИИ .....	410
ФУНКЦИИ ЦПУ .....	411
GET_CPU_INFO_R500   ФУНКЦИЯ ПОЛУЧЕНИЯ ИНФОРМАЦИИ О CPU .....	412
GET_CPU_TIME   ФУНКЦИЯ ПОЛУЧЕНИЯ ВРЕМЕНИ CPU .....	413
ПРОКСИ .....	414

ПРОКСИ ДЛЯ МОДУЛЕЙ АНАЛОГОВОГО ВВОДА .....	416
PROXY_AI_08_021   ПРОКСИ МОДУЛЯ AI 08 021 .....	418
PROXY_AI_08_022   ПРОКСИ МОДУЛЯ AI 08 022.....	419
PROXY_AI_08_031   ПРОКСИ МОДУЛЯ AI 08 031.....	420
PROXY_AI_08_041   ПРОКСИ МОДУЛЯ AI 08 041.....	421
PROXY_AI_08_042   ПРОКСИ МОДУЛЯ AI 08 042.....	422
PROXY_AI_08_051   ПРОКСИ МОДУЛЯ AI 08 051.....	423
PROXY_AI_08_052   ПРОКСИ МОДУЛЯ AI 08 052.....	424
PROXY_AI_08_131   ПРОКСИ МОДУЛЯ AI 08 131.....	425
PROXY_AI_08_142   ПРОКСИ МОДУЛЯ AI 08 142.....	426
PROXY_AI_08_242   ПРОКСИ МОДУЛЯ AI 08 242.....	427
PROXY_AI_08_342   ПРОКСИ МОДУЛЯ AI 08 342.....	428
PROXY_AI_16_011   ПРОКСИ МОДУЛЯ AI 16 011.....	429
PROXY_AI_16_012   ПРОКСИ МОДУЛЯ AI 16 012.....	430
PROXY_AI_16_081   ПРОКСИ МОДУЛЯ AI 16 081.....	431
ПРОКСИ ДЛЯ МОДУЛЕЙ АНАЛОГОВОГО ВЫВОДА .....	432
PROXY_AO_08_011   ПРОКСИ МОДУЛЯ AO 08 011 .....	433
PROXY_AO_08_021   ПРОКСИ МОДУЛЯ AO 08 021 .....	434
PROXY_AO_08_031   ПРОКСИ МОДУЛЯ AO 08 031 .....	435
ПРОКСИ ДЛЯ МОДУЛЕЙ ДИСКРЕТНОГО ВВОДА.....	436
PROXY_DI_16_021   ПРОКСИ МОДУЛЯ DI 16 021 .....	437
PROXY_DI_16_032   ПРОКСИ МОДУЛЯ DI 16 032 .....	438
PROXY_DI_32_011   ПРОКСИ МОДУЛЯ DI 32 011 .....	439
PROXY_DI_32_012   ПРОКСИ МОДУЛЯ DI 32 012 .....	440
PROXY_DI_32_013   ПРОКСИ МОДУЛЯ DI 32 013 .....	441
PROXY_DI_32_111   ПРОКСИ МОДУЛЯ DI 32 111 .....	442
ПРОКСИ ДЛЯ АНАЛОГОВЫХ КОМБИНИРОВАННЫХ МОДУЛЕЙ	443
PROXY_AS_08_011   ПРОКСИ МОДУЛЯ AS 08 011 .....	444
ПРОКСИ ДЛЯ ДИСКРЕТНЫХ КОМБИНИРОВАННЫХ МОДУЛЕЙ.	445
PROXY_DS_32_011   ПРОКСИ МОДУЛЯ DS 32 011 .....	446
PROXY_DS_32_012   ПРОКСИ МОДУЛЯ DS 32 012 .....	447
ПРОКСИ ДЛЯ МОДУЛЕЙ СЧЕТА ИМПУЛЬСОВ.....	448
PROXY_DA_03_011_ENC   ПРОКСИ МОДУЛЯ DA 03 011 (Encoder) .....	449

PROXY_DA_03_021_ENC   ПРОКСИ МОДУЛЯ DA 03 021 (Encoder) .....	450
PROXY_DA_03_011_H_FRQ   ПРОКСИ МОДУЛЯ DA 03 011 (High Frequency) .....	451
PROXY_DA_03_021_H_FRQ   ПРОКСИ МОДУЛЯ DA 03 021 (High Frequency) .....	452
PROXY_DA_03_011_LACT   ПРОКСИ МОДУЛЯ DA 03 011 (LACT) .....	453
PROXY_DA_03_021_LACT   ПРОКСИ МОДУЛЯ DA 03 021 (LACT) .....	454
PROXY_DA_03_011_L_FRQ   ПРОКСИ МОДУЛЯ DA 03 011 (Low Frequency) .....	455
PROXY_DA_03_021_L_FRQ   ПРОКСИ МОДУЛЯ DA 03 021 (Low Frequency) .....	456
PROXY_DA_03_021_GOV   ПРОКСИ МОДУЛЯ DA 03 021 (Governor) .....	457
ПРОКСИ ДЛЯ КОММУНИКАЦИОННЫХ МОДУЛЕЙ .....	458
PROXY_CP_01_031   ПРОКСИ МОДУЛЯ CP 01 031 .....	459
PROXY_CP_02_021   ПРОКСИ МОДУЛЯ CP 02 021 .....	460
PROXY_CP_04_011   ПРОКСИ МОДУЛЯ CP 04 011 .....	461
PROXY_CP_06_111   ПРОКСИ МОДУЛЯ CP 06 111 .....	462
ПРОКСИ ДЛЯ МОДУЛЕЙ ШАССИ .....	463
PROXY_CH   ПРОКСИ МОДУЛЯ CH .....	464
ПРОКСИ ДЛЯ ОКОНЕЧНЫХ МОДУЛЕЙ .....	465
PROXY_ST_XX_X1X   ПРОКСИ МОДУЛЯ ST XX X1X .....	466
PROXY_ST_XX_X2X   ПРОКСИ МОДУЛЯ ST XX X2X .....	467
ПРОКСИ ДЛЯ МОДУЛЕЙ ИСТОЧНИКА ПИТАНИЯ .....	468
PROXY_PP_00_X1X   ПРОКСИ МОДУЛЯ PP 00 X1X .....	469
PROXY_PP_00_051   ПРОКСИ МОДУЛЯ PP 00 051 .....	470
PROXY_PO_08_041   ПРОКСИ МОДУЛЯ PO 08 041 .....	471
ПРОКСИ ДЛЯ МОДУЛЕЙ ДИСКРЕТНОГО ВЫВОДА.....	472
PROXY_DO_16_021   ПРОКСИ МОДУЛЯ DO 16 021 .....	473
PROXY_DO_32_011   ПРОКСИ МОДУЛЯ DO 32 011 .....	474
PROXY_DO_32_012   ПРОКСИ МОДУЛЯ DO 32 012 .....	475

PROXY_DO_32_013   ПРОКСИ МОДУЛЯ DO 32 013 .....	476
PROXY_DO_32_041   ПРОКСИ МОДУЛЯ DO 32 041 .....	477
REGUL R500S .....	478
КАНАЛЫ .....	479
КАНАЛЫ АНАЛОГОВЫЕ .....	480
S_CHANNEL_AI   АНАЛОГОВЫЙ КАНАЛ.....	481
МОДУЛИ.....	482
МОДУЛИ ШАССИ .....	483
S_MODULE_CH   МОДУЛЬ ШАССИ.....	484
МОДУЛИ АНАЛОГОВОГО ВВОДА.....	487
S_MODULE_AI_04_841   МОДУЛЬ АНАЛОГОВОГО ВВОДА AI 04 841 .....	488
S_MODULE_AI_04_861   МОДУЛЬ АНАЛОГОВОГО ВВОДА AI 04 861 .....	493
S_MODULE_AI_08_851   МОДУЛЬ АНАЛОГОВОГО ВВОДА AI 08 851 .....	498
S_MODULE_AI_08_881   МОДУЛЬ АНАЛОГОВОГО ВВОДА AI 08 881 .....	504
МОДУЛИ АНАЛОГОВОГО ВЫВОДА.....	510
S_MODULE_AO_04_831   МОДУЛЬ АНАЛОГОВОГО ВВОДА AO 04 831 .....	511
МОДУЛИ ДИСКРЕТНОГО ВВОДА .....	516
S_MODULE_DI_16_831   МОДУЛЬ ДИСКРЕТНОГО ВВОДА DI 16 831 .....	517
S_MODULE_DI_28_811   МОДУЛЬ ДИСКРЕТНОГО ВВОДА DI 28 811 .....	525
МОДУЛИ ДИСКРЕТНОГО ВЫВОДА .....	534
S_MODULE_DO_08_821   МОДУЛЬ ДИСКРЕТНОГО ВЫВОДА DO 08 821.....	535
S_MODULE_DO_16_811   МОДУЛЬ ДИСКРЕТНОГО ВЫВОДА DO 16 811.....	542
МОДУЛИ ЦЕНТРАЛЬНОГО ПРОЦЕССОРА .....	549
S_MODULE_CU_XX_XXX   МОДУЛЬ ЦП.....	550
ФУНКЦИИ .....	558

ФУНКЦИИ ЦПУ .....	559
GET_CPU_INFO_R500S   ФУНКЦИЯ ПОЛУЧЕНИЯ ИНФОРМАЦИИ О CPU .....	560
ПРОКСИ .....	561
ПРОКСИ ДЛЯ МОДУЛЕЙ АНАЛОГОВОГО ВВОДА .....	562
PROXY_S_AI_04_841   ПРОКСИ МОДУЛЯ AI 04 841 .....	563
PROXY_S_AI_04_861   ПРОКСИ МОДУЛЯ AI 04 861 .....	564
PROXY_S_AI_08_851   ПРОКСИ МОДУЛЯ AI 08 851 .....	565
PROXY_S_AI_08_881   ПРОКСИ МОДУЛЯ AI 08 881 .....	566
ПРОКСИ ДЛЯ МОДУЛЕЙ АНАЛОГОВОГО ВЫВОДА .....	567
PROXY_S_AO_04_831   ПРОКСИ МОДУЛЯ AO 04 831 .....	568
ПРОКСИ ДЛЯ МОДУЛЕЙ ДИСКРЕТНОГО ВВОДА .....	569
PROXY_S_DI_16_831   ПРОКСИ МОДУЛЯ DI 16 831 .....	570
PROXY_S_DI_28_811   ПРОКСИ МОДУЛЯ DI 28 811 .....	571
ПРОКСИ ДЛЯ МОДУЛЕЙ ДИСКРЕТНОГО ВЫВОДА .....	572
PROXY_S_DO_08_821   ПРОКСИ МОДУЛЯ DO 08 821 .....	573
PROXY_S_DO_16_811   ПРОКСИ МОДУЛЯ DO 16 811 .....	574
ПРОКСИ ДЛЯ МОДУЛЕЙ ШАССИ .....	575
PROXY_S_CH   ПРОКСИ МОДУЛЯ CH .....	576
REGUL R400 .....	577
REGUL R050 (в разработке) .....	580
МОДУЛИ .....	581
МОДУЛИ ИНТЕРФЕЙСНЫЕ .....	582
MODULE_ST_00_011   МОДУЛЬ ИНТЕРФЕЙСНЫЙ ST 00 011 .....	583
MODULE_ST_00_111   МОДУЛЬ ИНТЕРФЕЙСНЫЙ ST 00 111 .....	588
Мнемосимвол .....	589
Журнал событий .....	592
МОДУЛИ АНАЛОГОВОГО ВВОДА .....	593
MODULE_AI_02_131   АНАЛОГОВЫЙ МОДУЛЬ ВВОДА AI 02 131 .....	594
MODULE_AI_04_011   АНАЛОГОВЫЙ МОДУЛЬ ВВОДА AI 04 011 .....	597
MODULE_AI_04_061   АНАЛОГОВЫЙ МОДУЛЬ ВВОДА AI 04 061 .....	605

MODULE_AI_08_011   АНАЛОГОВЫЙ МОДУЛЬ ВВОДА AI 08 011 .....	613
МОДУЛИ АНАЛОГОВОГО ВЫВОДА .....	622
MODULE_AO_02_011   АНАЛОГОВЫЙ МОДУЛЬ ВЫВОДА AO 02 011 .....	623
МОДУЛИ ДИСКРЕТНОГО ВВОДА .....	628
MODULE_DI_04_031   МОДУЛЬ ДИСКРЕТНОГО ВВОДА DI 04 031 .....	629
MODULE_DI_08_011   МОДУЛЬ ДИСКРЕТНОГО ВВОДА DI 08 011 .....	634
MODULE_DI_16_011   МОДУЛЬ ДИСКРЕТНОГО ВВОДА DI 16 011 .....	638
МОДУЛИ ДИСКРЕТНОГО ВЫВОДА .....	642
MODULE_DO_04_021   МОДУЛЬ ДИСКРЕТНОГО ВЫВОДА DO 04 021 .....	643
MODULE_DO_08_011   МОДУЛЬ ДИСКРЕТНОГО ВЫВОДА DO 08 011 .....	647
MODULE_DO_08_041   МОДУЛЬ ДИСКРЕТНОГО ВЫВОДА DO 08 041 .....	652
MODULE_DO_16_011   МОДУЛЬ ДИСКРЕТНОГО ВЫВОДА DO 16 011 .....	658
МОДУЛИ СЧЕТА ИМПУЛЬСОВ.....	663
MODULE_DA_01_011_H_FRQ   МОДУЛЬ СЧЕТА ИМПУЛЬСОВ DA 01 011 (High Frequency).....	664
MODULE_DA_01_011_L_FRQ   МОДУЛЬ СЧЕТА ИМПУЛЬСОВ DA 03 011 (Low Frequency).....	671
МОДУЛИ КОММУНИКАЦИОННОГО ПРОЦЕССОРА .....	678
MODULE_CP_01_011   МОДУЛЬ КОММУНИКАЦИОННЫЙ CP 01 011 .....	679
МОДУЛИ ЦЕНТРАЛЬНОГО ПРОЦЕССОРА .....	684
MODULE_CU_00_051   МОДУЛЬ ЦП .....	686
ФУНКЦИИ .....	696
ФУНКЦИИ ЦПУ.....	697



GET_CPU_INFO_R050   ФУНКЦИЯ ПОЛУЧЕНИЯ ИНФОРМАЦИИ О CPU .....	698
ПРОКСИ .....	699
ПРОКСИ ДЛЯ МОДУЛЕЙ АНАЛОГОВОГО ВВОДА .....	700
PROXY_AI_02_131   ПРОКСИ МОДУЛЯ AI 02 131.....	701
PROXY_AI_04_011   ПРОКСИ МОДУЛЯ AI 04 011.....	702
PROXY_AI_04_061   ПРОКСИ МОДУЛЯ AI 04 061 .....	703
PROXY_AI_08_011   ПРОКСИ МОДУЛЯ AI 08 011.....	704
ПРОКСИ ДЛЯ МОДУЛЕЙ АНАЛОГОВОГО ВЫВОДА .....	705
PROXY_AO_02_011   ПРОКСИ МОДУЛЯ AO 02 011 .....	706
ПРОКСИ ДЛЯ МОДУЛЕЙ ДИСКРЕТНОГО ВВОДА.....	707
PROXY_DI_04_031   ПРОКСИ МОДУЛЯ DI 04 031 .....	708
PROXY_DI_08_011   ПРОКСИ МОДУЛЯ DI 08 011 .....	709
PROXY_DI_16_011   ПРОКСИ МОДУЛЯ DI 16 011 .....	710
ПРОКСИ ДЛЯ МОДУЛЕЙ СЧЕТА ИМПУЛЬСОВ.....	711
PROXY_DA_01_011_H_FRQ   ПРОКСИ МОДУЛЯ DA 01 011 (High Frequency) .....	712
PROXY_DA_01_011_L_FRQ   ПРОКСИ МОДУЛЯ DA 01 011 (Low Frequency) .....	713
ПРОКСИ ДЛЯ КОММУНИКАЦИОННЫХ МОДУЛЕЙ .....	714
PROXY_CP_01_011   ПРОКСИ МОДУЛЯ CP 01 011 .....	715
ПРОКСИ ДЛЯ МОДУЛЕЙ ИСТОЧНИКА ПИТАНИЯ .....	716
PROXY_PP_00_011   ПРОКСИ МОДУЛЯ PP 00 011 .....	717
ПРОКСИ ДЛЯ ИНТЕРФЕЙСНЫХ МОДУЛЕЙ .....	718
PROXY_ST_00_011   ПРОКСИ МОДУЛЯ ST 00 011 .....	719
ПРОКСИ ДЛЯ МОДУЛЕЙ ДИСКРЕТНОГО ВЫВОДА.....	720
PROXY_DO_04_021   ПРОКСИ МОДУЛЯ DO 04 021 .....	721
PROXY_DO_08_011   ПРОКСИ МОДУЛЯ DO 08 011 .....	722
PROXY_DO_08_041   ПРОКСИ МОДУЛЯ DO 08 041 .....	723
PROXY_DO_16_011   ПРОКСИ МОДУЛЯ DO 16 011 .....	724
КОММУТАЦИОННОЕ ОБОРУДОВАНИЕ .....	725
КОММУТАТОРЫ .....	726
ELTEX.....	727
КОММУТАТОРЫ АГРЕГАЦИИ.....	728

ELTEX_MES3300_24F .....	729
ELTEX_MES5316A .....	732
ELTEX_MES5324.....	735
ELTEX_MES5324A .....	738
ELTEX_MES5332A .....	741
ELTEX_MES5448.....	744
ELTEX_MES7048.....	746
ELTEX_MES2324F_DC .....	748
ELTEX_MES2324FB.....	751
ELTEX_MES3308F .....	754
ELTEX_MES3316F .....	757
ELTEX_MES3324.....	760
ELTEX_MES3324F .....	763
ELTEX_MES3348.....	766
ELTEX_MES3348F.....	769
КОММУТАТОРЫ ДОСТУПА .....	772
ELTEX_MES1124M .....	773
ELTEX_MES1124MB .....	775
ELTEX_MES1428.....	778
ELTEX_MES2308R.....	780
ELTEX_MES2324.....	783
ELTEX_MES2324B.....	786
ELTEX_MES2348B.....	789
ELTEX_MES2408.....	792
ELTEX_MES2408B.....	794
ELTEX_MES2408C.....	796
ELTEX_MES2411X.....	798
ELTEX_MES2424.....	800
ELTEX_MES2424B.....	802
ELTEX_MES2428.....	805
ELTEX_MES2428B.....	807
ELTEX_MES2448.....	809
ELTEX_MES2448B.....	811
ELTEX_MES2308P.....	813

ELTEX_MES2324P.....	816
ELTEX_MES2348P.....	819
ELTEX_MES2408CP.....	821
ELTEX_MES2408P.....	823
ELTEX_MES2408PL.....	825
ELTEX_MES2424P.....	827
ELTEX_MES2428P.....	830
ELTEX_MES2448P.....	832
КОММУТАТОРЫ ИНДУСТРИАЛЬНЫЕ.....	834
ELTEX_MES2328I.....	835
ELTEX_MES3508.....	838
ELTEX_MES3508P.....	840
ELTEX_MES3510P.....	842
КОММУТАТОРЫ ЦОД.....	845
ELTEX_MES5500_32.....	846
ELTEX_MES5400_24.....	849
ELTEX_MES5400_48.....	852
HIRSCHANN.....	855
HIRSCHMANN_RS20.....	856
HIRSCHMANN_RS40.....	858
MOXA.....	860
MOXA_EDS_408A.....	861
MOXA_IKS_G6824A.....	863
PHOENIX.....	865
FL_SWITCH_3016.....	866
QTECH.....	868
КОММУТАТОРЫ АГРЕГАЦИИ.....	869
QSW_3310_28F.....	870
QSW_3750_28F.....	872
QSW_6200_32F.....	874
QSW_6200_32T.....	877
QSW_6200_52T.....	880
QSW_6300_32F.....	883
QSW_6300_32T.....	886

QSW_6300_52T .....	889
QSW_6910_26F .....	892
КОММУТАТОРЫ ДОСТУПА .....	895
QSW_3310_28TX .....	897
QSW_3420_10T .....	899
QSW_3420_28T .....	901
QSW_3470_10T_POE_AC .....	903
QSW_3470_28SF_AC .....	905
QSW_3470_28T_LPOE_AC.....	907
QSW_3470_28T_POE_AC .....	909
QSW_3470_28TX_AC.....	911
QSW_3750_10T_AC.....	913
QSW_3750_10T_AC_L.....	915
QSW_3750_10T_DC_L.....	917
QSW_3750_10T_POE_AC .....	919
QSW_3750_10T_POE_AC_L.....	921
QSW_3750_28T_AC.....	923
QSW_3750_28T_AC_L.....	925
QSW_3750_28T_DC_L.....	927
QSW_3750_28T_POE_AC .....	929
QSW_3750_28T_POE_AC_L.....	931
QSW_3750_52T_AC.....	933
QSW_3750_10T_AC_R.....	935
QSW_3750_10T_POE_AC_R.....	937
QSW_3750_28T_AC_R.....	939
QSW_3750_28T_POE_AC_R.....	941
QSW_3750_52T_AC_R.....	943
QSW_4600_28TX_AC.....	945
QSW_4600_28TX_POE .....	947
QSW_4600_52TX_AC.....	950
QSW_4600_52TX_POE .....	952
QSW_4610_10T_AC.....	955
QSW_4610_10T_POE_AC .....	957
QSW_4610_28SF_AC.....	959

QSW_4610_28SF_DC.....	961
QSW_4610_28T_AC.....	963
QSW_4610_28T_POE_AC.....	965
QSW_4610_28T_POE_AC rev.2C.....	967
QSW_4610_52T_AC.....	969
QSW_4700_28TX.....	971
QSW_4700_28TX_POE.....	974
QSW_4700_52TX.....	978
QSW_4700_52TX_POE.....	981
КОММУТАТОРЫ ИНДУСТРИАЛЬНЫЕ.....	985
QSW_3310_12T_I_POE_DC.....	986
QSW_3750_12T_I_POE_DC.....	988
КОММУТАТОРЫ ЦОД.....	990
QSW_6900_32H.....	991
QSW_6900_56F.....	993
QSW_6900_56LF.....	995
SYMANITRON.....	997
УПРАВЛЯЕМЫЕ КОММУТАТОРЫ В СТОЙКУ.....	998
SYMANITRON_SWM_242GC.....	999
SYMANITRON_SWMG_168GC_GSFP(-E).....	1001
SYMANITRON_SWMG_22GT_2GC_2GSFP(-E).....	1004
SYMANITRON_SWMG_244GSFP(-E).....	1007
SYMANITRON_SWM10G_244M.....	1010
SYMANITRON_SWMR10G_244M.....	1013
POE КОММУТАТОРЫ В СТОЙКУ.....	1016
SYMANITRON_SWMG_22GP_2GCP_2GSFP.....	1017
SYMANITRON_SWMR_24GP_4XG.....	1020
УПРАВЛЯЕМЫЕ КОМПАКТНЫЕ КОММУТАТОРЫ.....	1023
SYMANITRON_SWM_160.....	1024
SYMANITRON_SWM_162GC.....	1027
SYMANITRON_SWM_240.....	1030
SYMANITRON_SWM_62F.....	1033
SYMANITRON_SWM_73GC.....	1035
SYMANITRON_SWM_80.....	1038

SYMANITRON_SWM_82GSFP .....	1041
SYMANITRON_SWMG_164GC .....	1044
SYMANITRON_SWMG_168GSFP .....	1046
SYMANITRON_SWMG_32GC .....	1049
SYMANITRON_SWMG_822XGSFP.....	1052
SYMANITRON_SWMG_84GSFP .....	1055
SYMANITRON_SWMG_84GSFP_BP2 .....	1058
SYMANITRON_SWMGR_812GSFP .....	1061
РОЕ КОМПАКТНЫЕ КОММУТАТОРЫ .....	1064
SYMANITRON_SWDGP_141SFPA.....	1066
SYMANITRON_SWDGP_141SFPA_24V.....	1068
SYMANITRON_SWDGP_22.....	1070
SYMANITRON_SWDGP_22++.....	1072
SYMANITRON_SWDGP_22_24V++ .....	1074
SYMANITRON_SWDGP_22V .....	1076
SYMANITRON_SWDGP_42GSFP .....	1078
SYMANITRON_SWDGP_80_24V .....	1080
SYMANITRON_SWMGP_SWMGP_822XGSFP .....	1082
SYMANITRON_SWMGP_SWMGP_84SFP_T.....	1085
SYMANITRON_SWMP_82GC_AT.....	1088
SYMANITRON_SWMP_82GC_AT_CF.....	1091
SYMANITRON_SWSP_42.....	1094
SYMANITRON_SWSP_42F.....	1097
SYMANITRON_SWSP_42P.....	1100
NTP-СЕРВЕРЫ.....	1103
METROTEK_PTP_1U.....	1104
PPS200_1U19GNSS.....	1107
PROSOFT_ISS_2.7 .....	1109
КОМПЬЮТЕРЫ .....	1114
АРМ .....	1115
АРМ ОПЕРАТОРА.....	1116
АРМ ИНЖЕНЕРА КИП .....	1119
АРМ ИНЖЕНЕРА АСУ ТП .....	1123
ПАНЕЛЬ .....	1127

ПАНЕЛЬ ОПЕРАТОРА.....	1128
СЕРВЕРЫ.....	1131
СЕРВЕР.....	1132
СЕРВЕР ИСТОРИИ .....	1135
РЕЗЕРВИРОВАННАЯ ПАРА СЕРВЕРОВ.....	1138
Отображение событий при нажатии кнопки переключения .....	1141
УПРАВЛЯЮЩИЙ .....	1144
ТИПЫ ДАННЫХ.....	1147
СТРУКТУРНЫЕ ТИПЫ .....	1148
КАНАЛЫ .....	1149
КАНАЛЫ АНАЛОГОВЫЕ .....	1150
CHANNEL_AI   АНАЛОГОВЫЙ КАНАЛ.....	1151
КАНАЛЫ СЧЕТА ИМПУЛЬСОВ .....	1152
CHANNEL_DA_GOV   КАНАЛ МОДУЛЯ СЧЕТА ИМПУЛСОВ (Governor) .....	1153
CHANNEL_DA_H_FRQ   КАНАЛ МОДУЛЯ СЧЕТА ИМПУЛЬСОВ (High Frequency) .....	1154
CHANNEL_DA_L_FRQ   КАНАЛ МОДУЛЯ СЧЕТА ИМПУЛЬСОВ (Low Frequency) .....	1155
CHANNEL_DA_LACT   КАНАЛ МОДУЛЯ СЧЕТА ИМПУЛЬСОВ (LACT).....	1156
DA_L_FRQ_CH_SETTINGS   НАСТРОЙКИ КАНАЛА МОДУЛЯ СЧЕТА ИМПУЛЬСОВ (Low Frequency) .....	1157
КАНАЛЫ КОММУНИКАЦИОННОГО ПРОЦЕССОРА .....	1158
CP_BLOCK_STATE   СОСТОЯНИЕ БЛОКОВ МОДУЛЯ CP 06 011	1159
МОДУЛИ.....	1160
MODULE   МОДУЛЬ R500 .....	1161
S_MODULE   МОДУЛЬ R500S.....	1162
ПРАВА ДОСТУПА.....	1163
ВЕРСИЯ БИБЛИОТЕКИ NMI.....	1164

# PsDiagn

PsDiagn – библиотека предназначенная для диагностики аппаратных компонентов ПТК AstraRegul.



Библиотека PsDiagn совместима только с указанной на титульном листе версией пакета обновления Astra.IDE.



# БАЗОВЫЙ ОБЪЕКТ

Тип Object является базовым объектом от которого наследуются все остальные типы в библиотеке PsDiagn.

Объект получает следующие данные:

- › NAME (Имя);
- › DESCRIPTION (Описание);
- › KKS (Идентификатор).

## Параметры инициализации

Параметр	Описание
Источник объекта	Ссылка на источник AP, который будет подключаться к дереву сигналов
Строка инициализации объекта	Параметр инициализации типа string, который определяет путь в адресном пространстве до конкретного объекта

# REGUL

- › [REGUL R500](#)
- › [REGUL R500S](#)
- › [REGUL R400](#)
- › [REGUL R050](#)

# REGUL R500

- › [Каналы](#)
- › [Модули](#)
- › [Функции](#)

# МОДУЛИ

Раздел	Описание
<a href="#">Модули шасси</a>	Структурные типы диагностики модулей шасси R500
<a href="#">Модули оконечные</a>	Структурные типы диагностики оконечных модулей R500
<a href="#">Модули источника питания</a>	Структурные типы диагностики модулей источника питания R500
<a href="#">Модули аналогового ввода</a>	Структурные типы диагностики модулей аналогового ввода R500
<a href="#">Модули аналогового вывода</a>	Структурные типы диагностики модулей аналогового вывода R500
<a href="#">Модули аналоговые комбинированные</a>	Структурные типы диагностики аналоговых комбинированных модулей R500
<a href="#">Модули дискретного ввода</a>	Структурные типы диагностики модулей дискретного ввода R500
<a href="#">Модули дискретного вывода</a>	Структурные типы диагностики модулей дискретного вывода R500
<a href="#">Модули дискретные комбинированные</a>	Структурные типы диагностики дискретных комбинированных модулей R500
<a href="#">Модули счета импульсов</a>	Структурные типы диагностики модулей счета импульсов R500
<a href="#">Модули коммуникационного процессора</a>	Структурные типы диагностики модулей коммуникационного процессора R500
<a href="#">Модули центрального процессора</a>	Структурные типы диагностики модулей центрального процессора R500

# МОДУЛИ ШАССИ

Данный раздел описывает модули шасси серии R500.

Модуль	Описание
<a href="#">R500 CH 01 011</a>	Модуль шасси
<a href="#">R500 CH 02 011</a>	Модуль шасси с поддержкой резервирования шины RegulBus
<a href="#">R500 CH 02 811</a>	Модуль шасси с поддержкой резервирования шины RegulBus и шины питания
<a href="#">R500 CH 02 022</a>	Модуль шасси для модулей центрального процессора R500 CU 00 051/061/071/151/161/171/181 с поддержкой резервирования шины RegulBus и шины питания
<a href="#">R500 CH 02 032</a>	Модуль шасси для модулей центрального процессора R500 CU 00 021/031 с поддержкой резервирования шины RegulBus и шины питания
<a href="#">R500 CH 02 023</a>	Модуль шасси для модулей центрального процессора R500 CU 00 051/061/071/151/161/171/181 с поддержкой блоков расширения, резервирования шины RegulBus и шины питания
<a href="#">R500 CH 02 041</a>	Модуль шасси для блока расширения центрального процессора R500 CU 00 151/161/171/181 с поддержкой резервирования шины RegulBus и шины питания
<a href="#">R500 CH 02 012</a>	Модуль шасси с поддержкой резервирования шины RegulBus и шины питания
<a href="#">R500 CH 02 033</a>	Модуль шасси для модулей центрального процессора R500 CU 00 021/031 с поддержкой резервирования шины RegulBus и шины питания

# MODULE\_CH | МОДУЛЬ ШАССИ

FW_VERSION	PsDiagn.MODULE_CH
FW_VERSION_MIN	
HwError	

Данная структура описывает параметры модуля шасси и предназначена для привязки к каналам модуля.

## Параметры

Параметр	Тип	Описание
FW_VERSION	DWORD	Текущая версия СПО
FW_VERSION_MIN	DWORD	Минимальная версия СПО
HwError	BOOL	Аппаратная ошибка модуля: <ul style="list-style-type: none"><li>› TRUE – Обнаружена</li><li>› FALSE – Не обнаружена</li></ul>

# Мнемосимвол



## Индикация

- Когда обнаруживается аппаратная ошибка модуля, по контуру появляется красная линия.
- Когда обнаруживается потеря связи, по контуру появляется белая линия.

# Журнал событий

Переменная	Тип переменной	Значение переменной	Важность	Состояние модуля
FW_VERSION_ERR	BOOL	TRUE	10	Некорректная версия СПО
		FALSE	40	Корректная версия СПО
HwError	BOOL	TRUE	10	Обнаружена аппаратная ошибка модуля
		FALSE	40	Аппаратная ошибка устранена



# МОДУЛИ ОКОНЕЧНЫЕ

Данный раздел описывает модули оконечные серии R500.

Модуль	Описание
<a href="#">R500 ST XX X1X</a>	Модуль оконечный с поддержкой функции расширения шины RegulBus (IN).
<a href="#">R500 ST XX X2X</a>	Модуль оконечный с поддержкой функции расширения шины RegulBus (OUT).

# MODULE\_ST\_XX\_X1X | ОКОНЕЧНЫЙ МОДУЛЬ IN

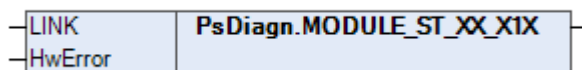

Данная структура описывает параметры модуля оконечного с поддержкой функции расширения шины RegulBus (IN) и резервирования шины питания, интерфейс RJ45.



## Параметры

Параметр	Тип	Описание
LINK	BOOL	Соединение портов: <ul style="list-style-type: none"><li>› TRUE – Установлено</li><li>› FALSE – Не установлено</li></ul>
HwError	BOOL	Аппаратная ошибка модуля: <ul style="list-style-type: none"><li>› TRUE – Обнаружена</li><li>› FALSE – Не обнаружена</li></ul>

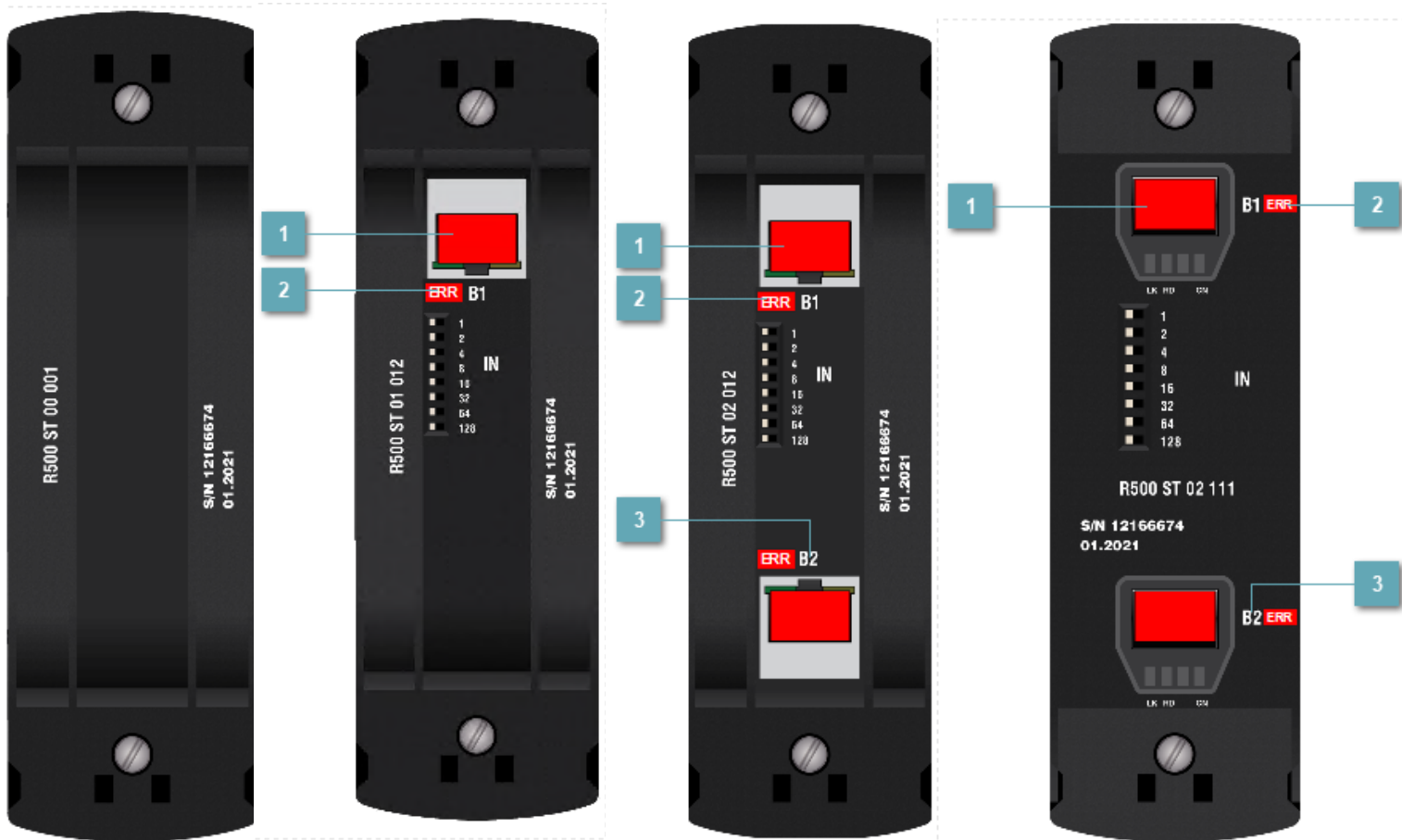

# Мнемосимвол





## 1 Индикатор LINK

Индикатор	Состояние индикатора	Состояние модуля
LINK		Наличие соединения через порт
		Отсутствие соединения через порт
		Плохое качество сигнала

## 2 Индикатор ERR

Индикатор	Состояние индикатора	Состояние модуля
ERR		Аппаратная ошибка модуля/Модуль не сконфигурирован
		Модуль успешно сконфигурирован и осуществляет обмен данными хотя бы по одной шине

## 3 Индикатор шины MB

Индикатор	Состояние индикатора	Состояние модуля
MB		Модуль сконфигурирован и осуществляет обмен по данной шине, а полученные по ней данные подаются на выходные каналы модуля (шина, как и центральный процессор, подключенный к ней, являются ведущими)
		Модуль сконфигурирован и осуществляет обмен по данной шине, а полученные по ней данные подаются на выходные каналы модуля (шина, как и центральный процессор, подключенный к ней, являются ведущими)

## Индикация

- Когда обнаруживается аппаратная ошибка модуля, по контуру появляется красная линия.
- Когда обнаруживается потеря связи, по контуру появляется белая линия.

# Настройка мнемосимвола

Свойство	Значение
Отображаемое имя	R500_ST_XX_X1X
Модификатор доступа	Публичный
Курсор	< не определено >
X	0
Y	0
Z-значение	0
Угол поворота	0
Масштаб	0.20000000000000001
Отражение	Без отражения
Видимость	true
Непрозрачность	1
Включено	true
Всплывающая подсказка	
Фокус ввода	< не определено >
Есть MB1	true
Есть MB2	true
Ссылка на источник данных	< не определено >
Строка инициализации MB1	< не определено >
Строка инициализации MB2	< не определено >
Тип модуля: 0 - ST 00 001; 1 - ST 01 011; 2 - ST 01 012; 3 - ST 02 011; 4 - ST 02 012; 5 - ST 02 111; 6 - ST 01 013; 7 - ST 01 113; 8 - ST 02 013; 9 - ST 02 113	4

Для настройки мнемосимвола задайте следующие поля:

Свойство	Описание
Источник объекта	Путь для подключения к источнику данных
Строка инициализации MB1	Путь до объекта (экземпляра функционального блока) в конфигурации проекта по шине MB1
Строка инициализации MB2	Путь до объекта (экземпляра функционального блока) в конфигурации проекта по шине MB2
Тип модуля	Отображаемый тип модуля: > 0 - ST 00 001; > 1 - ST 01 011; > 2 - ST 01 012; > 3 - ST 02 011; > 4 - ST 02 012; > 5 - ST 02 111; > 6 - ST 01 013; > 7 - ST 01 113; > 8 - ST 02 013;



## Журнал событий

Переменная	Тип переменной	Значение переменной	Важность	Состояние модуля
LINK	BOOL	TRUE	40	Некорректная версия СПО
		FALSE	10	Корректная версия СПО
HwError	BOOL	TRUE	10	Есть соединение
		FALSE	40	Соединение отсутствует

# MODULE\_ST\_XX\_X2X | ОКОНЕЧНЫЙ МОДУЛЬ OUT

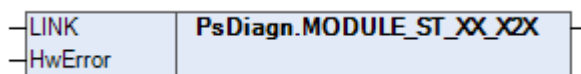

Данная структура описывает параметры модуля оконечного с поддержкой функции расширения шины RegulBus (OUT) и резервирования шины питания, интерфейс RJ45.

## Параметры



Параметр	Тип	Описание
LINK	BOOL	Соединение портов: <ul style="list-style-type: none"><li>&gt; TRUE – Установлено</li><li>&gt; FALSE – Не установлено</li></ul>
HwError	BOOL	Аппаратная ошибка модуля: <ul style="list-style-type: none"><li>&gt; TRUE – Обнаружена</li><li>&gt; FALSE – Не обнаружена</li></ul>



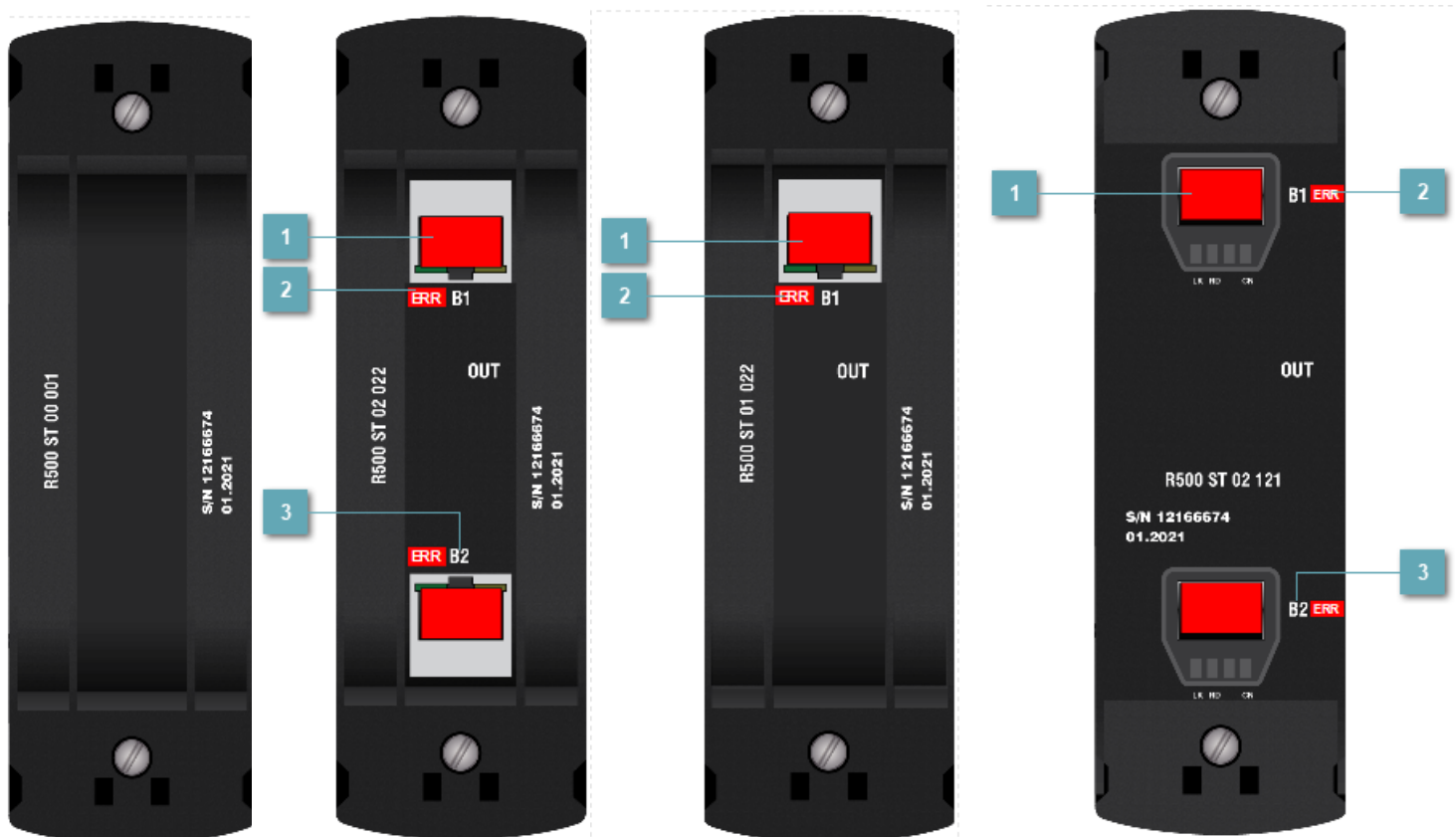

# Мнемосимвол

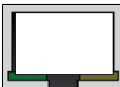

## 1 Индикатор LINK

Индикатор	Состояние индикатора	Состояние модуля
LINK		Наличие соединения через порт
		Отсутствие соединения через порт
		Плохое качество сигнала

## 2 Индикатор ERR

Индикатор	Состояние индикатора	Состояние модуля
ERR		Аппаратная ошибка модуля/Модуль не сконфигурирован
		Модуль успешно сконфигурирован и осуществляет обмен данными хотя бы по одной шине

## 3 Индикатор шины MB

Индикатор	Состояние индикатора	Состояние модуля
MB		Модуль сконфигурирован и осуществляет обмен по данной шине, а полученные по ней данные подаются на выходные каналы модуля (шина, как и центральный процессор, подключенный к ней, являются ведущими)
		Модуль сконфигурирован и осуществляет обмен по данной шине, а полученные по ней данные подаются на выходные каналы модуля (шина, как и центральный процессор, подключенный к ней, являются ведущими)

## Индикация

- Когда обнаруживается аппаратная ошибка модуля, по контуру появляется красная линия.
- Когда обнаруживается потеря связи, по контуру появляется белая линия.

# Настройка мнемосимвола

Свойство	Значение
Отображаемое имя	R500_ST_XX_XZX
Модификатор доступа	Публичный
Курсор	< не определено >
X	0
Y	0
Z-значение	0
Угол поворота	0
Масштаб	0.20000000000000001
Отражение	Без отражения
Видимость	true
Непрозрачность	1
Включено	true
Всплывающая подсказка	
Фокус ввода	< не определено >
Есть MB1	true
Есть MB2	true
Ссылка на источник данных	< не определено >
Строка инициализации MB1	< не определено >
Строка инициализации MB2	< не определено >
Тип модуля: 0 - ST 00 001; 1 - ST 01 021; 2 - ST 01 022; 3 - ST 02 021; 4 - ST 02 022; 5 - ST 02 121; 6 - ST 01 023; 7 - ST 01 123; 8 - ST 02 023; 9 - ST 02 123	4

Для настройки мнемосимвола задайте следующие поля:

Свойство	Описание
Источник объекта	Путь для подключения к источнику данных
Строка инициализации MB1	Путь до объекта (экземпляра функционального блока) в конфигурации проекта по шине MB1
Строка инициализации MB2	Путь до объекта (экземпляра функционального блока) в конфигурации проекта по шине MB2
Тип модуля	Отображаемый тип модуля: <ul style="list-style-type: none"> <li>&gt; 0 - ST 00 001;</li> <li>&gt; 1 - ST 01 021;</li> <li>&gt; 2 - ST 01 022;</li> <li>&gt; 3 - ST 02 021;</li> <li>&gt; 4 - ST 02 022;</li> <li>&gt; 5 - ST 02 121;</li> <li>&gt; 6 - ST 01 023;</li> <li>&gt; 7 - ST 01 123;</li> <li>&gt; 8 - ST 02 023;</li> </ul>



## Журнал событий

Переменная	Тип переменной	Значение переменной	Важность	Состояние модуля
LINK	BOOL	TRUE	40	Некорректная версия СПО
		FALSE	10	Корректная версия СПО
HwError	BOOL	TRUE	10	Есть соединение
		FALSE	40	Соединение отсутствует

# МОДУЛИ ИСТОЧНИКА ПИТАНИЯ

Данный раздел описывает модули источника питания серии R500.

Модуль	Описание
<a href="#">R500 PP 00 XXX</a>	Модуль источника питания 24 В DC 75/50 Вт.
<a href="#">R500 PP 00 051</a>	Модуль источника питания 24 В DC 75 Вт, с поддержкой функции диагностики питания и резервирования внутренней шины питания, без Г/И.
<a href="#">R500 PO 08 041</a>	Модуль источника питания 220 В AC / DC 75 Вт с Г/И.

# MODULE\_PP\_00\_XXX | МОДУЛЬ ИСТОЧНИКА ПИТАНИЯ PP 00 XXX

EXT_PWR	PsDiagn.MODULE_PP_00_XXX
HwError	

Данная структура описывает параметры модуля источника питания 24 В DC 75/50 Вт.

## Параметры

Параметр	Тип	Описание
EXT_PWR	BOOL	Наличие внешнего питания: <ul style="list-style-type: none"><li>› TRUE – Питание есть</li><li>› FALSE – Питания нет</li></ul>
HwError	BOOL	Аппаратная ошибка модуля: <ul style="list-style-type: none"><li>› TRUE – Обнаружена</li><li>› FALSE – Не обнаружена</li></ul>

# Мнемосимвол

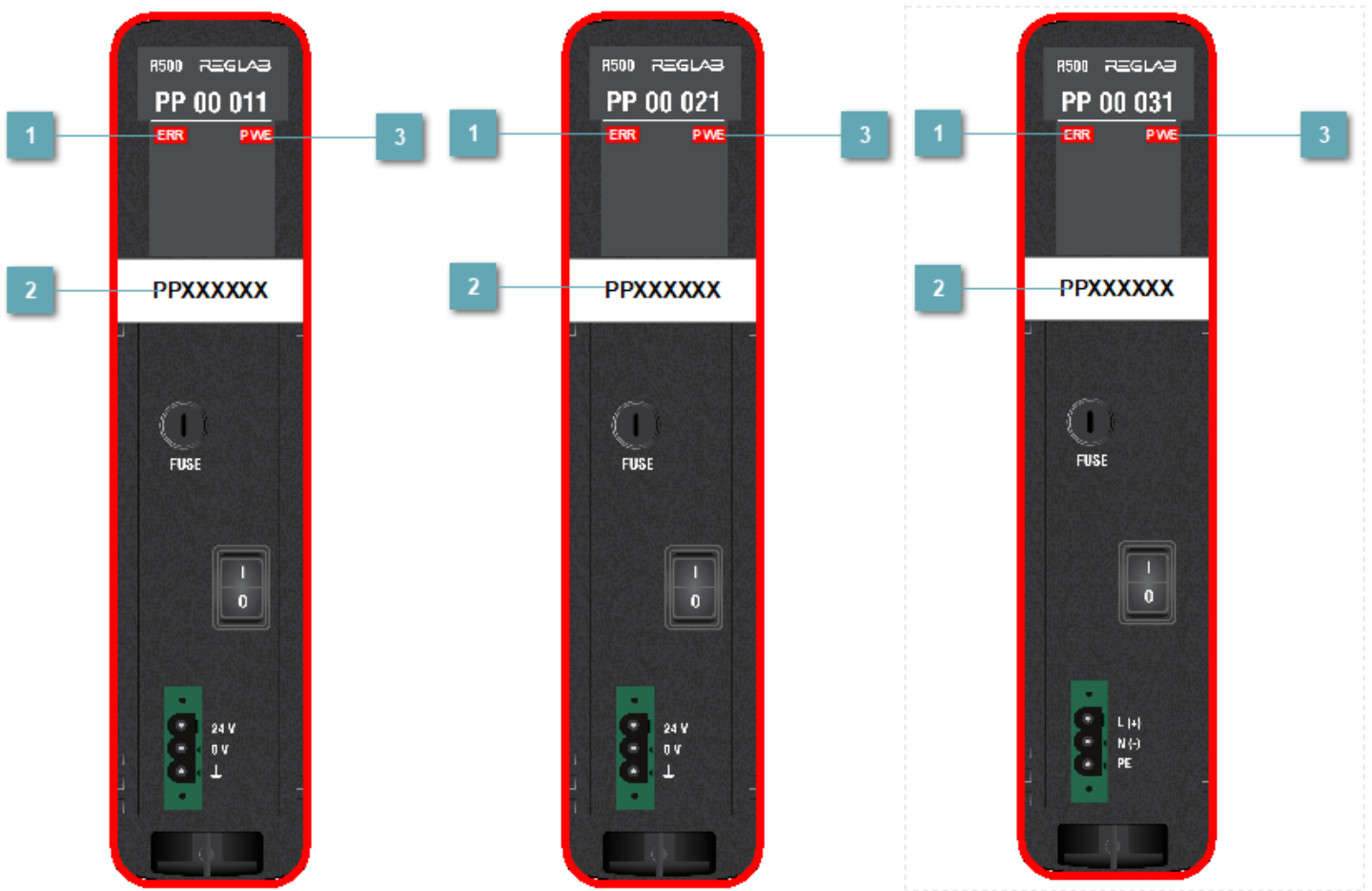

## 1 Индикатор ERR

Индикатор	Состояние индикатора	Состояние модуля
ERR	<b>ERR</b>	Аппаратная ошибка модуля/Модуль не сконфигурирован
	<b>ERR</b>	Модуль успешно сконфигурирован и осуществляет обмен данными хотя бы по одной шине



## 2 Индикатор входного напряжения

Индикатор	Состояние индикатора	Состояние модуля
PWE	<b>PWE</b>	Наличие входного напряжения от внешнего источника (сигнал снимается после входного предохранителя)
	<b>PWE</b>	Входное напряжение от внешнего источника отсутствует
	<b>PWE</b>	Плохое качество сигнала

## 3 KKS

Задаваемое значение KKS модуля.

### Индикация

- › Когда обнаруживается аппаратная ошибка модуля, по контуру появляется красная линия.
- › Когда обнаруживается потеря связи, по контуру появляется белая линия.

# Настройка мнемосимвола

Свойство	Значение
Отображаемое имя	R500_PP_00_XXX
Модификатор доступа	Публичный
Курсор	<не определено>
X	0
Y	0
Z-значение	0
Угол поворота	0
Масштаб	0.32300000000000001
Отражение	Без отражения
Видимость	true
Непрозрачность	1
Включено	true
Всплывающая подсказка	
Фокус ввода	<не определено>
Ссылка на источник данных	<не определено>
Строка инициализации	<не определено>
mX	<не определено>
mY	<не определено>
FormId	<не определено>
Работа в дублированном режиме	false
Строка инициализации MB1	<не определено>
Строка инициализации MB2	<не определено>
MB	1
Тип модуля: 0 - PP 00 011; 1 - PP 00 021; 2 - PP 00 031; 3 - PP 00 022	0

Для настройки мнемосимвола задайте следующие поля:

Свойство	Описание
Источник объекта	Путь для подключения к источнику данных
Строка инициализации объекта	Путь до объекта (экземпляра функционального блока) в конфигурации проекта
Тип модуля	Отображаемый тип модуля: > 0 - PP 00 011; > 1 - PP 00 021; > 2 - PP 00 031; > 3 - PP 00 022.

## Журнал событий

Переменная	Тип переменной	Значение переменной	Важность	Состояние модуля
EXT_PWR	BOOL	TRUE	40	Внешнее напряжение в норме
		FALSE	10	Внешнее напряжение отсутствует
HwError	BOOL	TRUE	10	Обнаружена аппаратная ошибка модуля
		FALSE	40	Аппаратная ошибка модуля устранена

# MODULE\_PP\_00\_051 | МОДУЛЬ ИСТОЧНИКА ПИТАНИЯ PP 00 051

IN_VOLT BUS1_VOLT BUS2_VOLT BUS1_CURRENT BUS2_CURRENT TEMP KEY_STATE BREAK_FUSE_STATE HwError	PsDiagn.MODULE_PP_00_051
---	--------------------------

Модуль источника питания 24 В DC 75 Вт, с поддержкой функции диагностики питания и резервирования внутренней шины питания, без Г/И.

## Параметры

Параметр	Тип	Описание
IN_VOLT	REAL	Входное напряжение
BUS1_VOLT	REAL	Напряжение на шине 1
BUS2_VOLT	REAL	Напряжение на шине 1
BUS1_CURRENT	REAL	Ток потребления на шине 1
BUS2_CURRENT	REAL	Ток потребления на шине 2
TEMP	REAL	Температура модуля
KEY_STATE	BYTE	Положение ключа переключения шины питания: <ul style="list-style-type: none"><li>&gt; 0 – Все шины питания отключены</li><li>&gt; 1 – Включена первая шина питания</li><li>&gt; 2 – Включена вторая шина питания</li><li>&gt; 3 – Подключены обе шины питания</li></ul>
BREAK_FUSE_STATE	BYTE	Статус срабатывания предохранителя
HwError	BOOL	Аппаратная ошибка модуля: <ul style="list-style-type: none"><li>&gt; TRUE – Обнаружена</li><li>&gt; FALSE – Не обнаружена</li></ul>



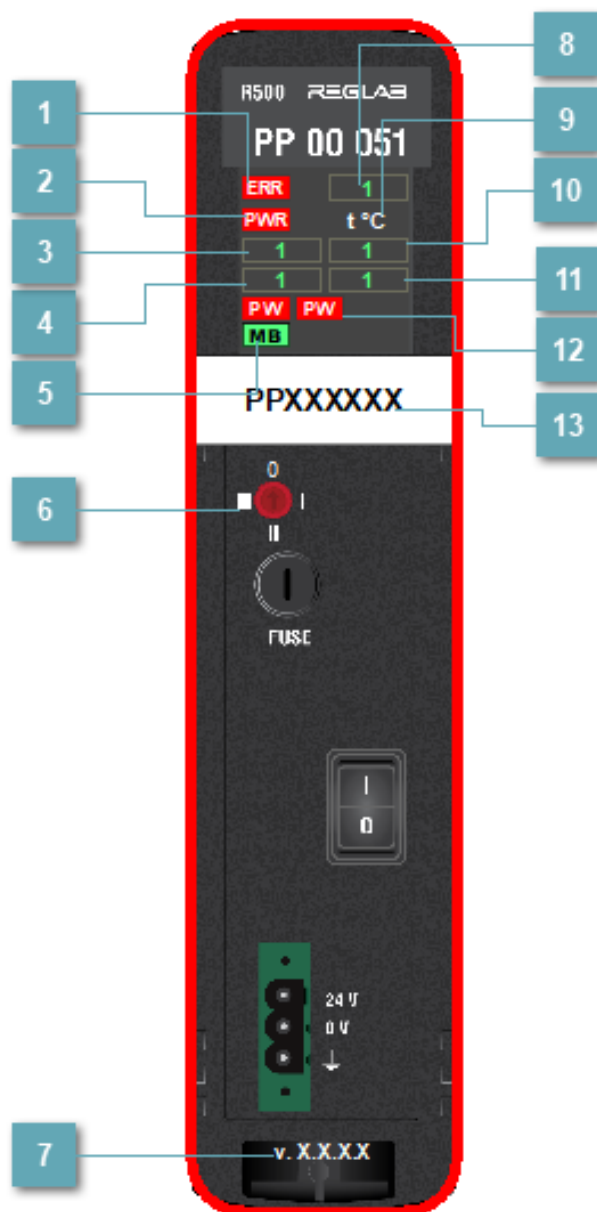

# Мнемосимвол



## 1 Индикатор ERR

Индикатор	Состояние индикатора	Состояние модуля
ERR	<b>ERR</b>	Аппаратная ошибка модуля/Модуль не сконфигурирован
	<b>ERR</b>	Модуль успешно сконфигурирован и осуществляет обмен данными хотя бы по одной шине

## 2 Индикатор входного напряжения

Индикатор	Состояние индикатора	Состояние модуля
PWR		Входное питание в норме
		Значение входного тока превышает номинальное
		Значение входного напряжения не в номинальном диапазоне (-15%...+20%)
		Плохое качество сигнала/Отсутствует внешнее питание

## 3 Напряжение на шине 1

Напряжение на шине 1



## 4 Ток потребления по шине 1

Ток потребления по шине 1

## 5 Индикатор шины МВ

Индикатор	Состояние индикатора	Состояние модуля
МВ	<b>В1</b>	Модуль сконфигурирован и осуществляет обмен по данной шине, а полученные по ней данные подаются на выходные каналы модуля (шина, как и центральный процессор, подключенный к ней, являются ведущими)
	<b>В2</b>	Модуль сконфигурирован и осуществляет обмен по данной шине, а полученные по ней данные подаются на выходные каналы модуля (шина, как и центральный процессор, подключенный к ней, являются ведущими)

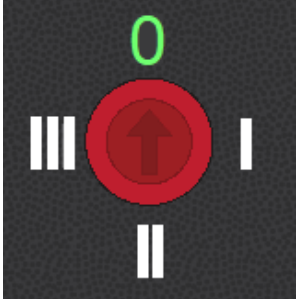
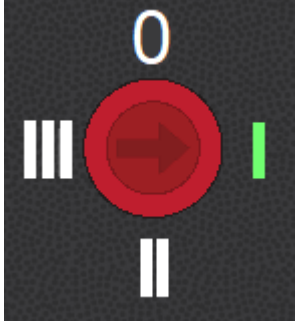
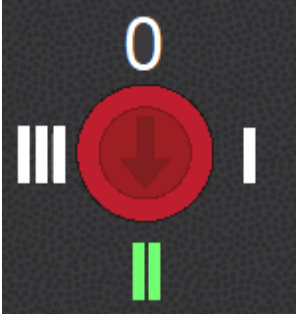
## 6 Положение ключа переключения шины питания

Индикатор	Состояние индикатора	Состояние модуля
Положение ключа переключения шины питания		Все шины питания отключены
		Включена первая шина питания
		Включена вторая шина питания
		Подключены обе шины питания

## 7 Версия прошивки

Версия прошивки модуля



## 8 Входное напряжение

Входное напряжение на модулей

## 9 Температура модуля

Температура модуля

## 10 Напряжение на шине 2

Напряжение на шине 2

## 11 Ток потребления по шине 2

Ток потребления по шине 2

## 12 Индикатор питания шины

Индикатор	Состояние индикатора	Состояние модуля
PW1,PW2	<b>PW2</b>	Питание на соответствующей шине в норме
	<b>PW1</b>	Значение напряжения на соответствующей шине не в номинальном диапазоне
	<b>PW1</b>	Отсутствует питание на соответствующей шине

## 13 KKS

Задаваемое значение KKS модуля.

## Индикация

- Когда обнаруживается аппаратная ошибка модуля, по контуру появляется красная линия.
- Когда обнаруживается потеря связи, по контуру появляется белая линия.

# Журнал событий

Переменная	Тип переменной	Значение переменной	Важность	Состояние модуля
KEY_STATE	BYTE	0	40	Все шины питания отключены
		1	40	Включена первая шина питания
		2	40	Включена вторая шина питания
		3	40	Подключены обе шины питания
BREAK_FUSE_STATE.BUS1, BREAK_FUSE_STATE.BUS2	BOOL	TRUE	10	Сработал предохранитель шины
		FALSE	40	Предохранитель в норме
HwError	BOOL	TRUE	10	Обнаружена аппаратная ошибка модуля
		FALSE	40	Аппаратная ошибка модуля устранена

# MODULE\_PO\_08\_041 | МОДУЛЬ ИСТОЧНИКА ПИТАНИЯ PO 08 041

	PsDiagn.MODULE_PO_08_041
FW_VERSION	
FW_VERSION_MIN	
HwError	
INTERNAL_BUS_PWR	
EXTERNAL_BUS_PWR	
CH01	
CH02	
CH03	
CH04	
CH05	
CH06	
CH07	
CH08	

Данная структура описывает параметры модуля источника питания 220 В AC / DC 75 Вт с Г/И.

\*Данный модуль доступен с версии среды разработки Astra.IDE 1.7.0.0

# Параметры

Параметр	Тип	Описание
INTERNAL_BUS_PWR	BYTE	Статус питания внутренней шины: <ul style="list-style-type: none"><li>› 0 бит – Внутренняя шина 1</li><li>› 1 бит – Внутренняя шина 2</li></ul>
EXTERNAL_BUS_PWR	BYTE	Статус питания внешней шины: <ul style="list-style-type: none"><li>› 0 бит – Питание внешней шины 1 в норме</li><li>› 1 бит – Повышенное напряжение на внешней шине 1</li><li>› 2 бит – Пониженное напряжение на внешней шине 1</li><li>› 3 бит – Питание внешней шины 2 в норме</li><li>› 4 бит – Повышенное напряжение на внешней шине 2</li><li>› 5 бит – Пониженное напряжение на внешней шине 2</li></ul>
CH01	BYTE	Статус питания канала: <ul style="list-style-type: none"><li>› 0 бит – Неисправность</li><li>› 1 бит – Пониженное напряжение</li><li>› 2 бит – Перенапряжение</li></ul>
CH02	BYTE	Статус питания канала: <ul style="list-style-type: none"><li>› 0 бит – Неисправность</li><li>› 1 бит – Пониженное напряжение</li><li>› 2 бит – Перенапряжение</li></ul>
CH03	BYTE	Статус питания канала: <ul style="list-style-type: none"><li>› 0 бит – неисправность</li><li>› 1 бит – пониженное напряжение</li><li>› 2 бит – перенапряжение</li></ul>
CH04	BYTE	Статус питания канала: <ul style="list-style-type: none"><li>› 0 бит – неисправность</li><li>› 1 бит – пониженное напряжение</li><li>› 2 бит – перенапряжение</li></ul>

CH05	BYTE	Статус питания канала: <ul style="list-style-type: none"> <li>› 0 бит – Неисправность</li> <li>› 1 бит – Пониженное напряжение</li> <li>› 2 бит – Перенапряжение</li> </ul>
CH06	BYTE	Статус питания канала: <ul style="list-style-type: none"> <li>› 0 бит – неисправность</li> <li>› 1 бит – пониженное напряжение</li> <li>› 2 бит – перенапряжение</li> </ul>
CH07	BYTE	Статус питания канала: <ul style="list-style-type: none"> <li>› 0 бит – неисправность</li> <li>› 1 бит – пониженное напряжение</li> <li>› 2 бит – перенапряжение</li> </ul>
CH08	BYTE	Статус питания канала: <ul style="list-style-type: none"> <li>› 0 бит – Неисправность</li> <li>› 1 бит – Пониженное напряжение</li> <li>› 2 бит – Перенапряжение</li> </ul>
FW_VERSION	DWORD	Текущая версия СПО
FW_VERSION_MIN	DWORD	Минимальная версия СПО
HwError	BOOL	Аппаратная ошибка модуля: <ul style="list-style-type: none"> <li>› TRUE – Обнаружена</li> <li>› FALSE – Не обнаружена</li> </ul>

# Мнемосимвол

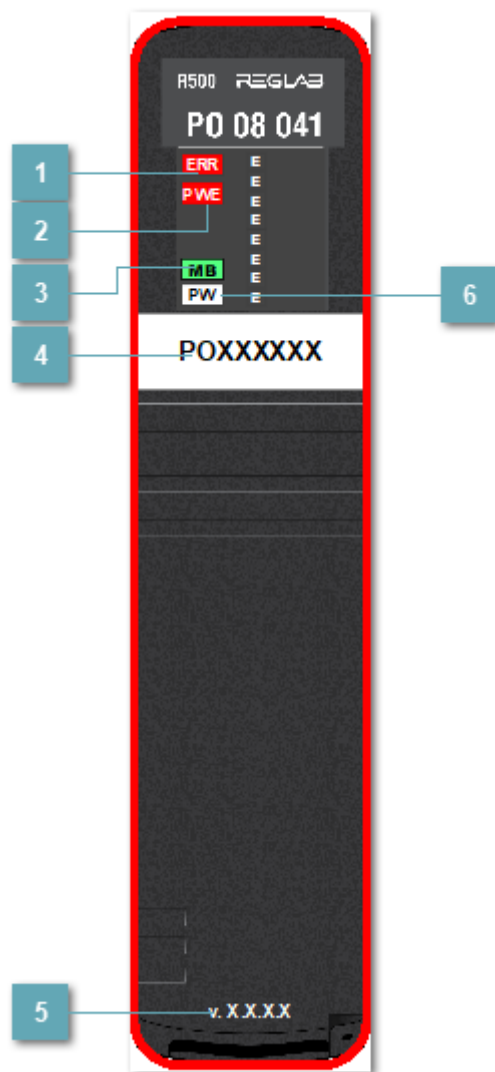

## 1 Индикатор ERR

Индикатор	Состояние индикатора	Состояние модуля
ERR	<b>ERR</b>	Аппаратная ошибка модуля/Модуль не сконфигурирован
	<b>ERR</b>	Модуль успешно сконфигурирован и осуществляет обмен данными хотя бы по одной шине

## 2 Индикатор внешнего питания

Индикатор	Состояние индикатора	Состояние модуля
PWR	<b>PWR</b>	Отсутствует питание на внутренней шине
	<b>PWR</b>	Питание внутренней шины в норме

## 3 Индикатор шины MB

Индикатор	Состояние индикатора	Состояние модуля
MB	<b>B1</b>	Модуль сконфигурирован и осуществляет обмен по данной шине, а полученные по ней данные подаются на выходные каналы модуля (шина, как и центральный процессор, подключенный к ней, являются ведущими)
	<b>B2</b>	Модуль сконфигурирован и осуществляет обмен по данной шине, а полученные по ней данные подаются на выходные каналы модуля (шина, как и центральный процессор, подключенный к ней, являются ведущими)

## 4 KKS



Задаваемое значение KKS модуля.

## 5 Версия прошивки

Версия прошивки модуля.



## 6 Индикатор питания шины

Индикатор	Состояние индикатора	Состояние модуля
PW		Наличие питания на внешней шине
		Питание на внешней шине отсутствует
		Плохое качество сигнала

### Индикация

- › Когда обнаруживается аппаратная ошибка модуля, по контуру появляется красная линия.
- › Когда обнаруживается потеря связи, по контуру появляется белая линия.

# Журнал событий

Переменная	Тип переменной	Значение переменной	Важность	Состояние модуля
INTERNAL_BUS_PWR .B_INTERNAL_BUS1	BOOL	TRUE	40	Питание внутренней шины 1 в норме
		FALSE	10	Питание внутренней шины 1 отсутствует
INTERNAL_BUS_PWR .B_INTERNAL_BUS2	BOOL	TRUE	40	Питание внутренней шины 2 в норме
		FALSE	10	Питание внутренней шины 2 отсутствует
EXTERNAL_BUS_PWR .B_EXTERNAL_BUS1_OK	BOOL	TRUE	40	Питание внешней шины 1 в норме
		FALSE	10	Ошибка питания внешней шины 1
EXTERNAL_BUS_PWR .B_EXTERNAL_BUS1_ OVERVOLTAGE	BOOL	TRUE	10	Повышенное напряжение на внешней шине 1
		FALSE	40	Напряжение на внешней шине 1 в норме
EXTERNAL_BUS_PWR .B_EXTERNAL_BUS1_ UNDERVOLTAGE	BOOL	TRUE	10	Пониженное напряжение на внешней шине 1

		FALSE	40	Напряжение на внешней шине 1 в норме
EXTERNAL_BUS_PWR .B_EXTERNAL_BUS2_OK	BOOL	TRUE	40	Питание внешней шины 2 в норме
		FALSE	10	Ошибка питания внешней шины 2
EXTERNAL_BUS_PWR .B_EXTERNAL_BUS2_OVERVOLTAGE	BOOL	TRUE	10	Повышенное напряжение на внешней шине 2
		FALSE	40	Напряжение на внешней шине 2 в норме
EXTERNAL_BUS_PWR .B_EXTERNAL_BUS2_UNDERVOLTAGE	BOOL	TRUE	10	Пониженное напряжение на внешней шине 2
		FALSE	40	Напряжение на внешней шине 2 в норме
CH01...CH08.B_FAULT	BOOL	TRUE	10	Обнаружена неисправность питания канала
		FALSE	40	Неисправность питания устранена
CH01...CH08.B_UNDERVOLTAGE	BOOL	TRUE	10	Фиксируется пониженное напряжение
		FALSE	40	Напряжение в норме

CH01...CH08.B_ OVERVOLTAGE	BOOL	TRUE	10	Фиксируется перенапряжение
		FALSE	40	Напряжение в норме
FW_VERSION_ERR	BOOL	TRUE	10	Некорректная версия СПО
		FALSE	40	Корректная версия СПО
HwError	BOOL	TRUE	10	Обнаружена аппаратная ошибка модуля
		FALSE	40	Аппаратная ошибка модуля устранена

# МОДУЛИ АНАЛОГОВОГО ВВОДА

Данный раздел описывает модули аналогового ввода серии R500.

Модуль	Описание
<a href="#">R500 AI 08 021</a>	Модуль аналогового ввода, ток 4-20 мА, 8 каналов, Hart, поканальная гальваническая изоляция, индивидуальный АЦП на каждый канал.
<a href="#">R500 AI 08 022</a>	Модуль аналогового ввода, ток 4-20 мА, 8 каналов, Hart, поканальная гальваническая изоляция, индивидуальный АЦП на каждый канал.
<a href="#">R500 AI 08 031</a>	Модуль аналогового ввода, термосопротивление, термопары, напряжение от минус 400 до плюс 400 мВ, 8 каналов, общая Г/И
<a href="#">R500 AI 08 131</a>	Модуль аналогового ввода, термосопротивление, термопары, напряжение от минус 400 до плюс 400 мВ, 8 каналов, поканальная Г/И, индивидуальный АЦП на каждый канал
<a href="#">R500 AI 08 041</a>	Модуль аналогового ввода, ток от 0 до 20 мА, от 4 до 20 мА, напряжение от 0 до плюс 10 В, от минус 10 до плюс 10 В, 8 каналов, поканальная Г/И, индивидуальный АЦП на каждый канал
<a href="#">R500 AI 08 042</a>	Модуль аналогового ввода, ток от 0 до 20 мА, от 4 до 20 мА, напряжение от 0 до плюс 10 В, от минус 10 до плюс 10 В, 8 каналов, поканальная Г/И, индивидуальный АЦП на каждый канал
<a href="#">R500 AI 08 051</a>	Модуль аналогового ввода, ток от 0 до 20 мА, от 4 до 20 мА, напряжение от 0 до плюс 10 В, от минус 10 до плюс 10 В, 8 каналов, поканальная Г/И, один АЦП на все каналы
<a href="#">R500 AI 08 052</a>	Модуль аналогового ввода, ток от 0 до 20 мА, от 4 до 20 мА, напряжение от 0 до плюс 10 В, от минус 10 до плюс 10 В, 8 каналов, поканальная Г/И, один АЦП на все каналы)

<a href="#">R500 AI 08 142</a>	Модуль аналогового ввода, ток 0/4-20 мА, -10...+10 В, -5..+5 В; 0...+10В, 0..+5 В, 8 каналов, поканальная гальваническая изоляция, индивидуальный АЦП на каждый канал, с функцией питания датчиков
<a href="#">R500 AI 08 242</a>	Модуль аналогового ввода, ток от 0 до 20 мА, от 4 до 20 мА, напряжение от 0 до плюс 5 В, от минус 5 до плюс 5 В, от 0 до плюс 10 В, от минус 10 до плюс 10 В, с частотой дискретизации от 1 до 10 кГц 8 каналов, поканальная Г/И, индивидуальный АЦП на каждый канал
<a href="#">R500 AI 08 342</a>	Модуль аналогового ввода, ток 0/4-20 мА, -10...+10 В, -5..+5 В; 0...+10В, 0..+5 В, 8 каналов, поканальная гальваническая изоляция, индивидуальный АЦП на каждый канал, с функцией питания датчиков
<a href="#">R500 AI 16 011</a>	Модуль аналогового ввода, ток от 0 до 20 мА, от 4 до 20 мА, 16 каналов, общая Г/И
<a href="#">R500 AI 16 012</a>	Модуль аналогового ввода
<a href="#">R500 AI 16 081</a>	Модуль аналогового ввода, ток от 4 до 20 мА, поддержка HART протокола, 16 каналов, групповая Г/И

# MODULE\_AI\_08\_021 | АНАЛОГОВЫЙ МОДУЛЬ ВВОДА AI 08 021

FW_VERSION	<b>PsDiagn.MODULE_AI_08_021</b>
FW_VERSION_MIN	
HwError	
CH01	
CH02	
CH03	
CH04	
CH05	
CH06	
CH07	
CH08	

Данная структура описывает параметры модуля аналогового ввода, который предназначен для ввода восьми аналоговых сигналов постоянного тока и/или напряжения постоянного тока.

## Параметры

Параметр	Тип	Описание
FW_VERSION	DWORD	Текущая версия СПО
FW_VERSION_MIN	DWORD	Минимальная версия СПО
CH01	<a href="#">CHANNEL_AI</a>	Канал 1
CH02	<a href="#">CHANNEL_AI</a>	Канал 2
CH03	<a href="#">CHANNEL_AI</a>	Канал 3
CH04	<a href="#">CHANNEL_AI</a>	Канал 4
CH05	<a href="#">CHANNEL_AI</a>	Канал 5
CH06	<a href="#">CHANNEL_AI</a>	Канал 6
CH07	<a href="#">CHANNEL_AI</a>	Канал 7
CH08	<a href="#">CHANNEL_AI</a>	Канал 8
HwError	BOOL	Аппаратная ошибка модуля: <ul style="list-style-type: none"><li>› TRUE – Обнаружена</li><li>› FALSE – Не обнаружена</li></ul>



# Мнемосимвол

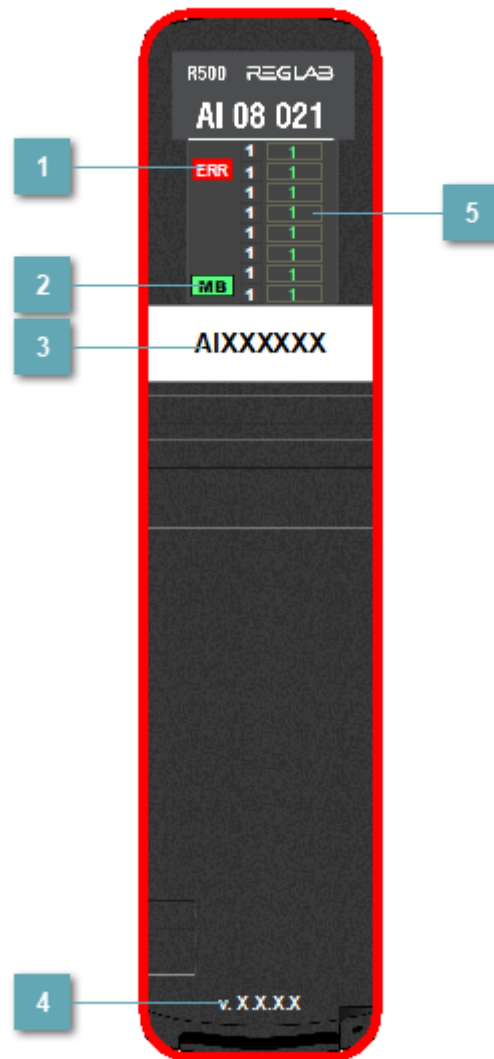

## 1 Индикатор ERR

Индикатор	Состояние индикатора	Состояние модуля
ERR	<b>ERR</b>	Аппаратная ошибка модуля/Модуль не сконфигурирован
	<b>ERR</b>	Модуль успешно сконфигурирован и осуществляет обмен данными хотя бы по одной шине

## 2 Индикатор шины MB

Индикатор	Состояние индикатора	Состояние модуля
MB	<b>B1</b>	Модуль сконфигурирован и осуществляет обмен по данной шине, а полученные по ней данные подаются на выходные каналы модуля (шина, как и центральный процессор, подключенный к ней, являются ведущими)
	<b>B2</b>	Модуль сконфигурирован и осуществляет обмен по данной шине, а полученные по ней данные подаются на выходные каналы модуля (шина, как и центральный процессор, подключенный к ней, являются ведущими)

## 3 KKS

Задаваемое значение KKS модуля.

## 4 Версия прошивки

Версия прошивки модуля.

## 5 Индикатор состояния канала

Индикатор	Состояние индикатора	Состояние модуля
Каналы 1...8		Входной сигнал в границе измерения электрической величины
		Входной сигнал вышел за границу измерения электрической величины
		Входной сигнал вышел за границу измерения АЦП/Обрыв канала/Аппаратная неисправность канала
		Плохое качество сигнала

### Индикация

- Когда обнаруживается аппаратная ошибка модуля, по контуру появляется красная линия.
- Когда обнаруживается потеря связи, по контуру появляется белая линия.

# Журнал событий

Переменная	Тип переменной	Значение переменной	Важность	Состояние модуля
CH01...CH08_STATUS .B_DISCARDED	BOOL	TRUE	30	Начато бракование канала по выбросу
		FALSE	40	Бракование канала по выбросу завершено
CH01...CH08_STATUS .B_UPPER_TECH _BOUND_EXCEED	BOOL	TRUE	30	Сигнал вышел за верхнюю границу измерения инженерной величины
		FALSE	40	Сигнал находится в границах измерения инженерной величины
CH01...CH08_STATUS .B_LOWER_TECH _BOUND_EXCEED	BOOL	TRUE	30	Сигнал вышел за нижнюю границу измерения инженерной величины
		FALSE	40	Сигнал находится в границах

				измерения инженерной величины
--	--	--	--	-------------------------------

CH01...CH08_STATUS .B_UPPER_ELECTRIC _BOUND_EXCEED	BOOL	TRUE	30	Сигнал вышел за верхнюю границу измерения электрической величины
		FALSE	40	Сигнал находится в границах измерения электрической величины
CH01...CH08_STATUS .B_LOWER_ELECTRIC _BOUND_EXCEED	BOOL	TRUE	30	Сигнал вышел за нижнюю границу измерения электрической величины
		FALSE	40	Сигнал находится в границах измерения электрической величины
CH01..CH08_STATUS .B_UPPER_ADC _VALID_BOUND_EXCEED	BOOL	TRUE	30	Канал не достоверен по выходу

				за верхнюю границу АЦП
		FALSE	40	Канал достоверен по выходу за верхнюю границу АЦП

CH01...CH08_STATUS .B_LOWER_ADC _VALID_BOUND_EXCEED	BOOL	TRUE	30	Канал не достоверен по выходу за нижнюю границу АЦП
		FALSE	40	Канал достоверен по выходу за нижнюю границу АЦП
CH01...CH08_STATUS .B_HW_FAILURE	BOOL	TRUE	10	Обнаружена аппаратная неисправность канала
		FALSE	40	Аппаратная неисправность канала устранена
FW_VERSION_ERR	BOOL	TRUE	10	Некорректная версия СПО

		FALSE	40	Корректная версия СПО
HwError	BOOL	TRUE	10	Обнаружена аппаратная ошибка модуля
		FALSE	40	Аппаратная ошибка устранена

# MODULE\_AI\_08\_022 | АНАЛОГОВЫЙ МОДУЛЬ ВВОДА AI 08 022

	PsDiagn.MODULE_AI_08_022
FW_VERSION	
FW_VERSION_MIN	
HwError	
CH01	
CH02	
CH03	
CH04	
CH05	
CH06	
CH07	
CH08	
PWR	

Данная структура описывает параметры модуля аналогового ввода, который предназначен для ввода восьми аналоговых сигналов постоянного тока и/или напряжения постоянного тока.

\*Данный модуль доступен с версии среды разработки Astra.IDE 1.7.0.0



## Параметры

Параметр	Тип	Описание
FW_VERSION	DWORD	Текущая версия СПО
FW_VERSION_MIN	DWORD	Минимальная версия СПО
CH01	<a href="#">CHANNEL_AI</a>	Канал 1
CH02	<a href="#">CHANNEL_AI</a>	Канал 2
CH03	<a href="#">CHANNEL_AI</a>	Канал 3
CH04	<a href="#">CHANNEL_AI</a>	Канал 4
CH05	<a href="#">CHANNEL_AI</a>	Канал 5
CH06	<a href="#">CHANNEL_AI</a>	Канал 6
CH07	<a href="#">CHANNEL_AI</a>	Канал 7
CH08	<a href="#">CHANNEL_AI</a>	Канал 8
PWR	BYTE	Состояние питания: <ul style="list-style-type: none"><li>› 0 бит – питание внутренней шины 1 в допуске</li><li>› 1 бит – питание внутренней шины 2 в допуске</li></ul>
HwError	BOOL	Аппаратная ошибка модуля: <ul style="list-style-type: none"><li>› TRUE – Обнаружена</li><li>› FALSE – Не обнаружена</li></ul>

# Мнемосимвол

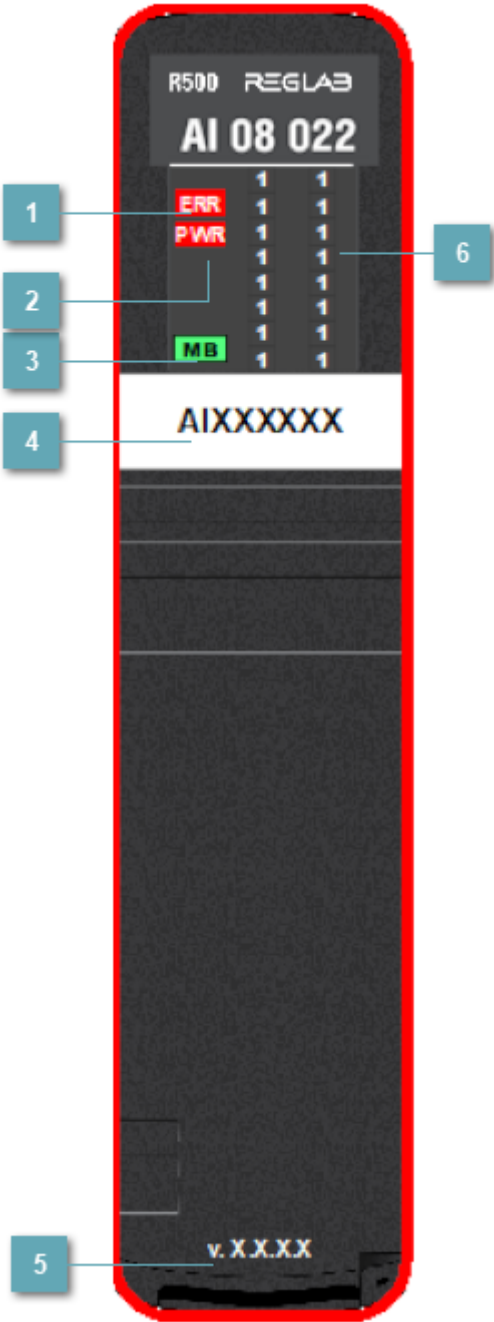

## 1 Индикатор ERR

Индикатор	Состояние индикатора	Состояние модуля
ERR	<b>ERR</b>	Аппаратная ошибка модуля/Модуль не сконфигурирован
	<b>ERR</b>	Модуль успешно сконфигурирован и осуществляет обмен данными хотя бы по одной шине

## 2 Индикатор внешнего питания

Индикатор	Состояние индикатора	Состояние модуля
PWR	<b>PWR</b>	Отсутствует питание на внутренней шине
	<b>PWR</b>	Питание внутренней шины в норме

## 3 Индикатор шины MB

Индикатор	Состояние индикатора	Состояние модуля
MB	<b>B1</b>	Модуль сконфигурирован и осуществляет обмен по данной шине, а полученные по ней данные подаются на выходные каналы модуля (шина, как и центральный процессор, подключенный к ней, являются ведущими)
	<b>B2</b>	Модуль сконфигурирован и осуществляет обмен по данной шине, а полученные по ней данные подаются на выходные каналы модуля (шина, как и центральный процессор, подключенный к ней, являются ведущими)

## 4 KKS

Задаваемое значение KKS модуля.

## 5 Версия прошивки

Версия прошивки модуля.

## 6 Индикатор состояния канала

Индикатор	Состояние индикатора	Состояние модуля
Каналы 1...8		Входной сигнал в границе измерения электрической величины
		Входной сигнал вышел за границу измерения электрической величины
		Входной сигнал вышел за границу измерения АЦП/Обрыв канала/Аппаратная неисправность канала
		Плохое качество сигнала

## Индикация

- Когда обнаруживается аппаратная ошибка модуля, по контуру появляется красная линия.
- Когда обнаруживается потеря связи, по контуру появляется белая линия.

# Журнал событий

Переменная	Тип переменной	Значение переменной	Важность	Состояние модуля
CH01...CH08_STATUS .B_DISCARDED	BOOL	TRUE	30	Начато бракование канала по выбросу
		FALSE	40	Бракование канала по выбросу завершено
CH01...CH08_STATUS .B_UPPER_TECH _BOUND_EXCEED	BOOL	TRUE	30	Сигнал вышел за верхнюю границу измерения инженерной величины
		FALSE	40	Сигнал находится в границах измерения инженерной величины
CH01...CH08_STATUS .B_LOWER_TECH _BOUND_EXCEED	BOOL	TRUE	30	Сигнал вышел за нижнюю границу измерения инженерной величины
		FALSE	40	Сигнал находится в границах

				измерения инженерной величины
--	--	--	--	-------------------------------

CH01...CH08_STATUS .B_UPPER_ELECTRIC _BOUND_EXCEED	BOOL	TRUE	30	Сигнал вышел за верхнюю границу измерения электрической величины
		FALSE	40	Сигнал находится в границах измерения электрической величины
CH01...CH08_STATUS .B_LOWER_ELECTRIC _BOUND_EXCEED	BOOL	TRUE	30	Сигнал вышел за нижнюю границу измерения электрической величины
		FALSE	40	Сигнал находится в границах измерения электрической величины
CH01..CH08_STATUS .B_UPPER_ADC _VALID_BOUND_EXCEED	BOOL	TRUE	30	Канал не достоверен по выходу

				за верхнюю границу АЦП
		FALSE	40	Канал достоверен по выходу за верхнюю границу АЦП

CH01...CH08_STATUS .B_LOWER_ADC _VALID_BOUND_EXCEED	BOOL	TRUE	30	Канал не достоверен по выходу за нижнюю границу АЦП
		FALSE	40	Канал достоверен по выходу за нижнюю границу АЦП
CH01...CH08_STATUS .B_HW_FAILURE	BOOL	TRUE	10	Обнаружена аппаратная неисправность канала
		FALSE	40	Аппаратная неисправность канала устранена
PWR.B_INTERNAL_BUS1	BOOL	TRUE	40	Питание внутренней шины 1 в допуске

		FALSE	10	Питание внутренней шины 1 не в допуске
PWR.B_INTERNAL_BUS2	BOOL	TRUE	40	Питание внутренней шины 2 в допуске
		FALSE	10	Питание внутренней шины 2 не в допуске

FW_VERSION_ERR	BOOL	TRUE	10	Некорректная версия СПО
		FALSE	40	Корректная версия СПО
HwError	BOOL	TRUE	10	Обнаружена аппаратная ошибка модуля
		FALSE	40	Аппаратная ошибка устранена



# MODULE\_AI\_08\_031 | АНАЛОГОВЫЙ МОДУЛЬ ВВОДА AI 08 031

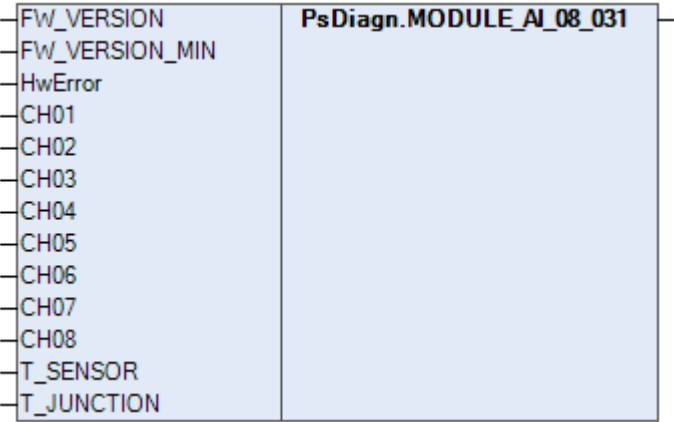

Данная структура описывает параметры модуля аналогового ввода, который предназначен для измерения сопротивления, сигналов с термопреобразователей сопротивления и термопар, сигналов напряжения постоянного тока в диапазонах от минус 400 до плюс 400 мВ.

## Параметры

Параметр	Тип	Описание
FW_VERSION	DWORD	Текущая версия СПО
FW_VERSION_MIN	DWORD	Минимальная версия СПО
CH01	<a href="#">CHANNEL_AI</a>	Канал 1
CH02	<a href="#">CHANNEL_AI</a>	Канал 2
CH03	<a href="#">CHANNEL_AI</a>	Канал 3
CH04	<a href="#">CHANNEL_AI</a>	Канал 4
CH05	<a href="#">CHANNEL_AI</a>	Канал 5
CH06	<a href="#">CHANNEL_AI</a>	Канал 6
CH07	<a href="#">CHANNEL_AI</a>	Канал 7
CH08	<a href="#">CHANNEL_AI</a>	Канал 8
T_SENSOR	<a href="#">CHANNEL_AI</a>	Внутренний термодатчик
T_JUNCTION	REAL	Температура холодного спая
HwError	BOOL	Аппаратная ошибка модуля: <ul style="list-style-type: none"><li>› TRUE – Обнаружена</li><li>› FALSE – Не обнаружена</li></ul>

# Мнемосимвол

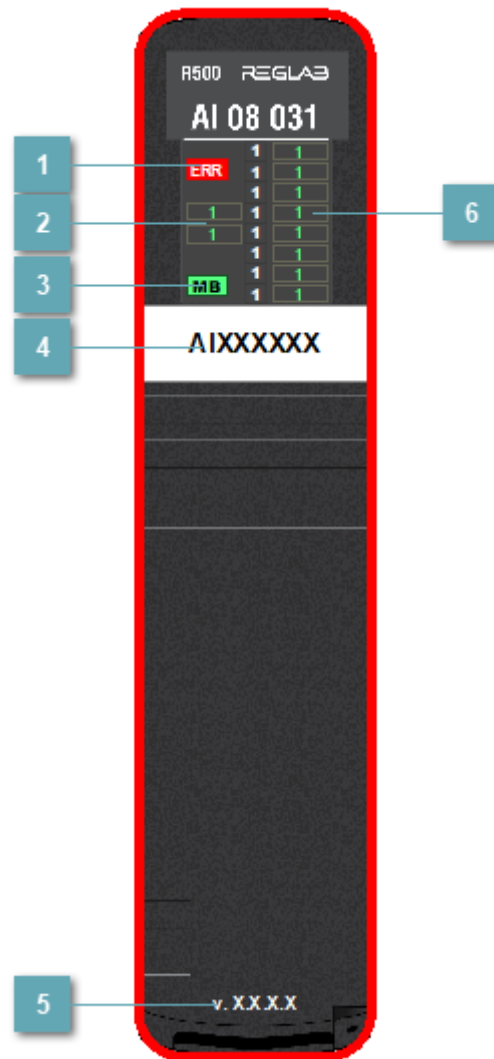

## 1 Индикатор ERR

Индикатор	Состояние индикатора	Состояние модуля
ERR	<b>ERR</b>	Аппаратная ошибка модуля/Модуль не сконфигурирован
	<b>ERR</b>	Модуль успешно сконфигурирован и осуществляет обмен данными хотя бы по одной шине

## 2 Температура модуля

Измеряемое значение температуры модуля.

## 3 Индикатор шины MB

Индикатор	Состояние индикатора	Состояние модуля
MB	<b>B1</b>	Модуль сконфигурирован и осуществляет обмен по данной шине, а полученные по ней данные подаются на выходные каналы модуля (шина, как и центральный процессор, подключенный к ней, являются ведущими)
	<b>B2</b>	Модуль сконфигурирован и осуществляет обмен по данной шине, а полученные по ней данные подаются на выходные каналы модуля (шина, как и центральный процессор, подключенный к ней, являются ведущими)

## 4 KKS

Задаваемое значение KKS модуля.

## 5 Версия прошивки

Версия прошивки модуля.

## 6 Индикатор состояния канала

Индикатор	Состояние индикатора	Состояние модуля
Каналы 1...8		Входной сигнал в границе измерения электрической величины
		Входной сигнал вышел за границу измерения электрической величины
		Входной сигнал вышел за границу измерения АЦП/Обрыв канала/Аппаратная неисправность канала
		Плохое качество сигнала

### Индикация

- Когда обнаруживается аппаратная ошибка модуля, по контуру появляется красная линия.
- Когда обнаруживается потеря связи, по контуру появляется белая линия.

# Журнал событий

Переменная	Тип переменной	Значение переменной	Важность	Состояние модуля
CH01...CH08_STATUS .B_DISCARDED	BOOL	TRUE	30	Начато бракование канала по выбросу
		FALSE	40	Бракование канала по выбросу завершено
CH01...CH08_STATUS .B_UPPER_TECH _BOUND_EXCEED	BOOL	TRUE	30	Сигнал вышел за верхнюю границу измерения инженерной величины
		FALSE	40	Сигнал находится в границах измерения инженерной величины
CH01...CH08_STATUS .B_LOWER_TECH _BOUND_EXCEED	BOOL	TRUE	30	Сигнал вышел за нижнюю границу измерения инженерной величины
		FALSE	40	Сигнал находится в границах

				измерения инженерной величины
--	--	--	--	-------------------------------

CH01...CH08_STATUS .B_UPPER_ELECTRIC _BOUND_EXCEED	BOOL	TRUE	30	Сигнал вышел за верхнюю границу измерения электрической величины
		FALSE	40	Сигнал находится в границах измерения электрической величины
CH01...CH08_STATUS .B_LOWER_ELECTRIC _BOUND_EXCEED	BOOL	TRUE	30	Сигнал вышел за нижнюю границу измерения электрической величины
		FALSE	40	Сигнал находится в границах измерения электрической величины
CH01...CH08_STATUS .B_UPPER_ADC _VALID_BOUND_EXCEED	BOOL	TRUE	30	Канал не достоверен по выходу

				за верхнюю границу АЦП
		FALSE	40	Канал достоверен по выходу за верхнюю границу АЦП

CH01...CH08_STATUS .B_LOWER_ADC _VALID_BOUND_EXCEED	BOOL	TRUE	30	Канал не достоверен по выходу за нижнюю границу АЦП
		FALSE	40	Канал достоверен по выходу за нижнюю границу АЦП
CH01...CH08_STATUS .B_HW_FAILURE	BOOL	TRUE	10	Обнаружена аппаратная неисправность канала
		FALSE	40	Аппаратная неисправность канала устранена
FW_VERSION_ERR	BOOL	TRUE	10	Некорректная версия СПО
		FALSE	40	Корректная версия СПО



HwError	BOOL	TRUE	10	Обнаружена аппаратная ошибка модуля
		FALSE	40	Аппаратная ошибка устранена

# MODULE\_AI\_08\_131 | АНАЛОГОВЫЙ МОДУЛЬ ВВОДА AI 08 131

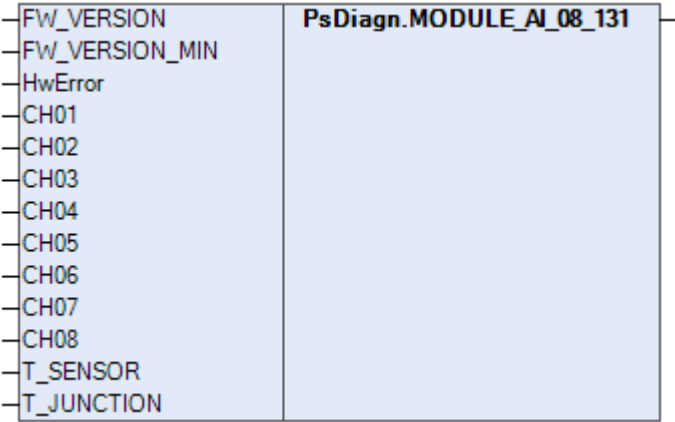

Данная структура описывает параметры модуля аналогового ввода, который предназначен для измерения сопротивления, сигналов с термопреобразователей сопротивления и термопар, сигналов напряжения постоянного тока в диапазонах от минус 400 до плюс 400 мВ.

## Параметры

Параметр	Тип	Описание
FW_VERSION	DWORD	Текущая версия СПО
FW_VERSION_MIN	DWORD	Минимальная версия СПО
CH01	<a href="#">CHANNEL_AI</a>	Канал 1
CH02	<a href="#">CHANNEL_AI</a>	Канал 2
CH03	<a href="#">CHANNEL_AI</a>	Канал 3
CH04	<a href="#">CHANNEL_AI</a>	Канал 4
CH05	<a href="#">CHANNEL_AI</a>	Канал 5
CH06	<a href="#">CHANNEL_AI</a>	Канал 6
CH07	<a href="#">CHANNEL_AI</a>	Канал 7
CH08	<a href="#">CHANNEL_AI</a>	Канал 8
T_SENSOR	<a href="#">CHANNEL_AI</a>	Внутренний термодатчик
T_JUNCTION	REAL	Температура холодного спая
HwError	BOOL	Аппаратная ошибка модуля: <ul style="list-style-type: none"><li>› TRUE – Обнаружена</li><li>› FALSE – Не обнаружена</li></ul>

# Мнемосимвол

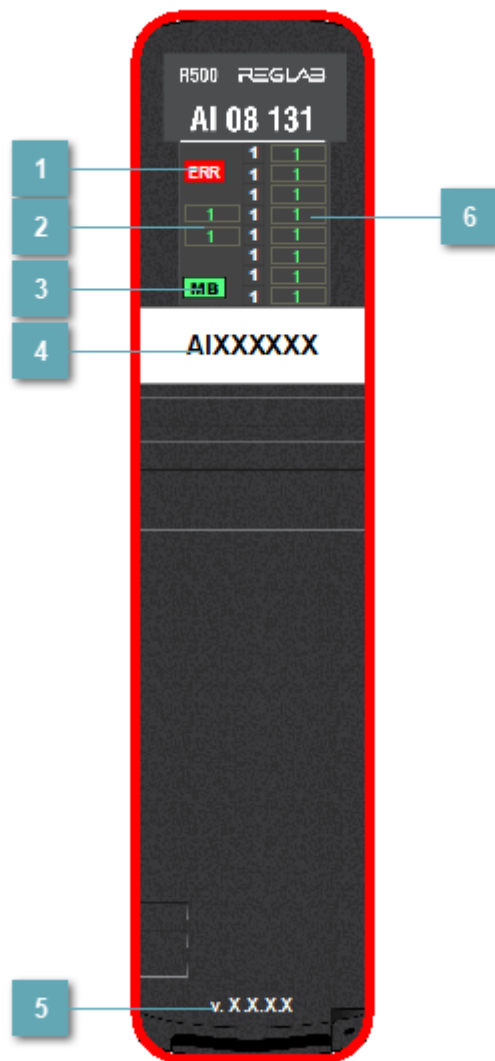

## 1 Индикатор ERR

Индикатор	Состояние индикатора	Состояние модуля
ERR	<b>ERR</b>	Аппаратная ошибка модуля/Модуль не сконфигурирован
	<b>ERR</b>	Модуль успешно сконфигурирован и осуществляет обмен данными хотя бы по одной шине

## 2 Температура модуля

Измеряемое значение температуры модуля.

## 3 Индикатор шины MB

Индикатор	Состояние индикатора	Состояние модуля
MB	<b>B1</b>	Модуль сконфигурирован и осуществляет обмен по данной шине, а полученные по ней данные подаются на выходные каналы модуля (шина, как и центральный процессор, подключенный к ней, являются ведущими)
	<b>B2</b>	Модуль сконфигурирован и осуществляет обмен по данной шине, а полученные по ней данные подаются на выходные каналы модуля (шина, как и центральный процессор, подключенный к ней, являются ведущими)

## 4 KKS

Задаваемое значение KKS модуля.

## 5 Версия прошивки

Версия прошивки модуля.

## 6 Индикатор состояния канала

Индикатор	Состояние индикатора	Состояние модуля
Каналы 1...8		Входной сигнал в границе измерения электрической величины
		Входной сигнал вышел за границу измерения электрической величины
		Входной сигнал вышел за границу измерения АЦП/Обрыв канала/Аппаратная неисправность канала
		Плохое качество сигнала

### Индикация

- Когда обнаруживается аппаратная ошибка модуля, по контуру появляется красная линия.
- Когда обнаруживается потеря связи, по контуру появляется белая линия.

# Журнал событий

Переменная	Тип переменной	Значение переменной	Важность	Состояние модуля
CH01...CH08_STATUS .B_DISCARDED	BOOL	TRUE	30	Начато бракование канала по выбросу
		FALSE	40	Бракование канала по выбросу завершено
CH01...CH08_STATUS .B_UPPER_TECH _BOUND_EXCEED	BOOL	TRUE	30	Сигнал вышел за верхнюю границу измерения инженерной величины
		FALSE	40	Сигнал находится в границах измерения инженерной величины
CH01...CH08_STATUS .B_LOWER_TECH _BOUND_EXCEED	BOOL	TRUE	30	Сигнал вышел за нижнюю границу измерения инженерной величины
		FALSE	40	Сигнал находится в границах

				измерения инженерной величины
--	--	--	--	-------------------------------

CH01...CH08_STATUS .B_UPPER_ELECTRIC _BOUND_EXCEED	BOOL	TRUE	30	Сигнал вышел за верхнюю границу измерения электрической величины
		FALSE	40	Сигнал находится в границах измерения электрической величины
CH01...CH08_STATUS .B_LOWER_ELECTRIC _BOUND_EXCEED	BOOL	TRUE	30	Сигнал вышел за нижнюю границу измерения электрической величины
		FALSE	40	Сигнал находится в границах измерения электрической величины
CH01...CH08_STATUS .B_UPPER_ADC _VALID_BOUND_EXCEED	BOOL	TRUE	30	Канал не достоверен по выходу



				за верхнюю границу АЦП
		FALSE	40	Канал достоверен по выходу за верхнюю границу АЦП

CH01...CH08_STATUS .B_LOWER_ADC _VALID_BOUND_EXCEED	BOOL	TRUE	30	Канал не достоверен по выходу за нижнюю границу АЦП
		FALSE	40	Канал достоверен по выходу за нижнюю границу АЦП
CH01...CH08_STATUS .B_HW_FAILURE	BOOL	TRUE	10	Обнаружена аппаратная неисправность канала
		FALSE	40	Аппаратная неисправность канала устранена
FW_VERSION_ERR	BOOL	TRUE	10	Некорректная версия СПО

		FALSE	40	Корректная версия СПО
HwError	BOOL	TRUE	10	Обнаружена аппаратная ошибка модуля
		FALSE	40	Аппаратная ошибка устранена

# MODULE\_AI\_08\_041 | АНАЛОГОВЫЙ МОДУЛЬ ВВОДА AI 08 041

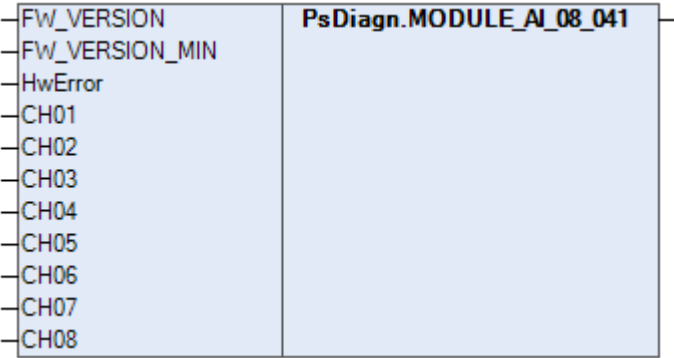

Данная структура описывает параметры модуля аналогового ввода, который предназначен для ввода восьми аналоговых сигналов постоянного тока и/или напряжения постоянного тока.

## Параметры

Параметр	Тип	Описание
FW_VERSION	DWORD	Текущая версия СПО
FW_VERSION_MIN	DWORD	Минимальная версия СПО
CH01	<a href="#">CHANNEL_AI</a>	Канал 1
CH02	<a href="#">CHANNEL_AI</a>	Канал 2
CH03	<a href="#">CHANNEL_AI</a>	Канал 3
CH04	<a href="#">CHANNEL_AI</a>	Канал 4
CH05	<a href="#">CHANNEL_AI</a>	Канал 5
CH06	<a href="#">CHANNEL_AI</a>	Канал 6
CH07	<a href="#">CHANNEL_AI</a>	Канал 7
CH08	<a href="#">CHANNEL_AI</a>	Канал 8
HwError	BOOL	Аппаратная ошибка модуля: > TRUE – Обнаружена > FALSE – Не обнаружена

# Мнемосимвол

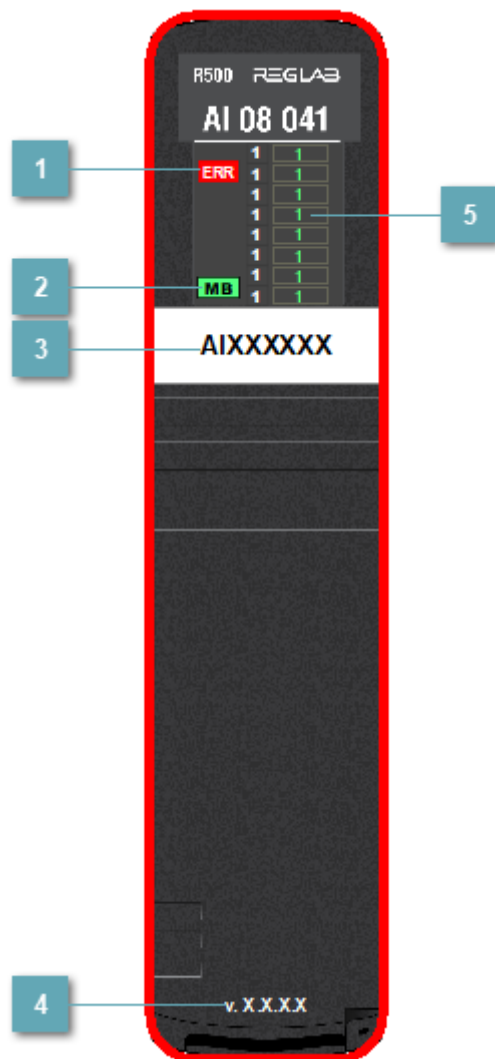

## 1 Индикатор ERR

Индикатор	Состояние индикатора	Состояние модуля
ERR	<b>ERR</b>	Аппаратная ошибка модуля/Модуль не сконфигурирован
	<b>ERR</b>	Модуль успешно сконфигурирован и осуществляет обмен данными хотя бы по одной шине

## 2 Индикатор шины MB

Индикатор	Состояние индикатора	Состояние модуля
MB	<b>B1</b>	Модуль сконфигурирован и осуществляет обмен по данной шине, а полученные по ней данные подаются на выходные каналы модуля (шина, как и центральный процессор, подключенный к ней, являются ведущими)
	<b>B2</b>	Модуль сконфигурирован и осуществляет обмен по данной шине, а полученные по ней данные подаются на выходные каналы модуля (шина, как и центральный процессор, подключенный к ней, являются ведущими)

## 3 KKS

Задаваемое значение KKS модуля.

## 4 Версия прошивки

Версия прошивки модуля.

## 5 Индикатор состояния канала

Индикатор	Состояние индикатора	Состояние модуля
Каналы 1...8		Входной сигнал в границе измерения электрической величины
		Входной сигнал вышел за границу измерения электрической величины
		Входной сигнал вышел за границу измерения АЦП/Обрыв канала/Аппаратная неисправность канала
		Плохое качество сигнала

### Индикация

- Когда обнаруживается аппаратная ошибка модуля, по контуру появляется красная линия.
- Когда обнаруживается потеря связи, по контуру появляется белая линия.

# Журнал событий

Переменная	Тип переменной	Значение переменной	Важность	Состояние модуля
CH01...CH08_STATUS .B_DISCARDED	BOOL	TRUE	30	Начато бракование канала по выбросу
		FALSE	40	Бракование канала по выбросу завершено
CH01...CH08_STATUS .B_UPPER_TECH _BOUND_EXCEED	BOOL	TRUE	30	Сигнал вышел за верхнюю границу измерения инженерной величины
		FALSE	40	Сигнал находится в границах измерения инженерной величины
CH01...CH08_STATUS .B_LOWER_TECH _BOUND_EXCEED	BOOL	TRUE	30	Сигнал вышел за нижнюю границу измерения инженерной величины
		FALSE	40	Сигнал находится в границах



				измерения инженерной величины
--	--	--	--	-------------------------------

CH01..CH08_STATUS .B_UPPER_ELECTRIC _BOUND_EXCEED	BOOL	TRUE	30	Сигнал вышел за верхнюю границу измерения электрической величины
		FALSE	40	Сигнал находится в границах измерения электрической величины
CH01...CH08_STATUS .B_LOWER_ELECTRIC _BOUND_EXCEED	BOOL	TRUE	30	Сигнал вышел за нижнюю границу измерения электрической величины
		FALSE	40	Сигнал находится в границах измерения электрической величины
CH01...CH08_STATUS .B_UPPER_ADC _VALID_BOUND_EXCEED	BOOL	TRUE	30	Канал не достоверен по выходу

				за верхнюю границу АЦП
		FALSE	40	Канал достоверен по выходу за верхнюю границу АЦП

CH01...CH08_STATUS .B_LOWER_ADC _VALID_BOUND_EXCEED	BOOL	TRUE	30	Канал не достоверен по выходу за нижнюю границу АЦП
		FALSE	40	Канал достоверен по выходу за нижнюю границу АЦП
CH01...CH08_STATUS .B_HW_FAILURE	BOOL	TRUE	10	Обнаружена аппаратная неисправность канала
		FALSE	40	Аппаратная неисправность канала устранена
FW_VERSION_ERR	BOOL	TRUE	10	Некорректная версия СПО
		FALSE	40	Корректная версия СПО

HwError	BOOL	TRUE	10	Обнаружена аппаратная ошибка модуля
		FALSE	40	Аппаратная ошибка устранена

# MODULE\_AI\_08\_042 | АНАЛОГОВЫЙ МОДУЛЬ ВВОДА AI 08 042

	PsDiagn.MODULE_AI_08_042
-FW_VERSION	
-FW_VERSION_MIN	
-HwError	
-CH01	
-CH02	
-CH03	
-CH04	
-CH05	
-CH06	
-CH07	
-CH08	
-PWR	

Данная структура описывает параметры модуля аналогового ввода, который предназначен для ввода восьми аналоговых сигналов постоянного тока и/или напряжения постоянного тока.

\*Данный модуль доступен с версии среды разработки Astra.IDE 1.7.0.0

## Параметры

Параметр	Тип	Описание
FW_VERSION	DWORD	Текущая версия СПО
FW_VERSION_MIN	DWORD	Минимальная версия СПО
CH01	<a href="#">CHANNEL_AI</a>	Канал 1
CH02	<a href="#">CHANNEL_AI</a>	Канал 2
CH03	<a href="#">CHANNEL_AI</a>	Канал 3
CH04	<a href="#">CHANNEL_AI</a>	Канал 4
CH05	<a href="#">CHANNEL_AI</a>	Канал 5
CH06	<a href="#">CHANNEL_AI</a>	Канал 6
CH07	<a href="#">CHANNEL_AI</a>	Канал 7
CH08	<a href="#">CHANNEL_AI</a>	Канал 8
PWR	BYTE	Состояние питания: <ul style="list-style-type: none"><li>› 0 бит – Питание внутренней шины 1 в допуске</li><li>› 1 бит – Питание внутренней шины 2 в допуске</li></ul>
HwError	BOOL	Аппаратная ошибка модуля: <ul style="list-style-type: none"><li>› TRUE – Обнаружена</li><li>› FALSE – Не обнаружена</li></ul>

# Мнемосимвол

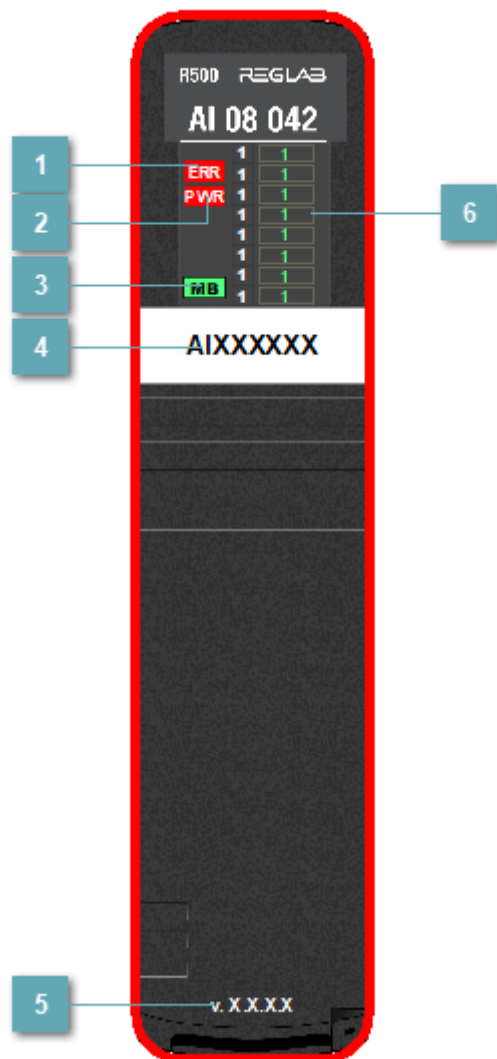

## 1 Индикатор ERR

Индикатор	Состояние индикатора	Состояние модуля
ERR	<b>ERR</b>	Аппаратная ошибка модуля/Модуль не сконфигурирован
	<b>ERR</b>	Модуль успешно сконфигурирован и осуществляет обмен данными хотя бы по одной шине

## 2 Индикатор внешнего питания

Индикатор	Состояние индикатора	Состояние модуля
PWR	<b>PWR</b>	Отсутствует питание на внутренней шине
	<b>PWR</b>	Питание внутренней шины в норме

## 3 Индикатор шины MB

Индикатор	Состояние индикатора	Состояние модуля
MB	<b>B1</b>	Модуль сконфигурирован и осуществляет обмен по данной шине, а полученные по ней данные подаются на выходные каналы модуля (шина, как и центральный процессор, подключенный к ней, являются ведущими)
	<b>B2</b>	Модуль сконфигурирован и осуществляет обмен по данной шине, а полученные по ней данные подаются на выходные каналы модуля (шина, как и центральный процессор, подключенный к ней, являются ведущими)

## 4 KKS

Задаваемое значение KKS модуля.

## 5 Версия прошивки

Версия прошивки модуля.

## 6 Индикатор состояния канала

Индикатор	Состояние индикатора	Состояние модуля
Каналы 1...8		Входной сигнал в границе измерения электрической величины
		Входной сигнал вышел за границу измерения электрической величины
		Входной сигнал вышел за границу измерения АЦП/Обрыв канала/Аппаратная неисправность канала
		Плохое качество сигнала

### Индикация

- Когда обнаруживается аппаратная ошибка модуля, по контуру появляется красная линия.
- Когда обнаруживается потеря связи, по контуру появляется белая линия.



# Журнал событий

Переменная	Тип переменной	Значение переменной	Важность	Состояние модуля
CH01...CH08_STATUS .B_DISCARDED	BOOL	TRUE	30	Начато бракование канала по выбросу
		FALSE	40	Бракование канала по выбросу завершено
CH01...CH08_STATUS .B_UPPER_TECH _BOUND_EXCEED	BOOL	TRUE	30	Сигнал вышел за верхнюю границу измерения инженерной величины
		FALSE	40	Сигнал находится в границах измерения инженерной величины
CH01...CH08_STATUS .B_LOWER_TECH _BOUND_EXCEED	BOOL	TRUE	30	Сигнал вышел за нижнюю границу измерения инженерной величины
		FALSE	40	Сигнал находится в границах

				измерения инженерной величины
--	--	--	--	-------------------------------

CH01...CH08_STATUS .B_UPPER_ELECTRIC _BOUND_EXCEED	BOOL	TRUE	30	Сигнал вышел за верхнюю границу измерения электрической величины
		FALSE	40	Сигнал находится в границах измерения электрической величины
CH01...CH08_STATUS .B_LOWER_ELECTRIC _BOUND_EXCEED	BOOL	TRUE	30	Сигнал вышел за нижнюю границу измерения электрической величины
		FALSE	40	Сигнал находится в границах измерения электрической величины
CH01...CH08_STATUS .B_UPPER_ADC _VALID_BOUND_EXCEED	BOOL	TRUE	30	Канал не достоверен по выходу

				за верхнюю границу АЦП
		FALSE	40	Канал достоверен по выходу за верхнюю границу АЦП

CH01...CH08_STATUS .B_LOWER_ADC _VALID_BOUND_EXCEED	BOOL	TRUE	30	Канал не достоверен по выходу за нижнюю границу АЦП
		FALSE	40	Канал достоверен по выходу за нижнюю границу АЦП
CH01...CH08_STATUS .B_HW_FAILURE	BOOL	TRUE	10	Обнаружена аппаратная неисправность канала
		FALSE	40	Аппаратная неисправность канала устранена
PWR.B_INTERNAL_BUS1	BOOL	TRUE	40	Питание внутренней шины 1 в допуске

		FALSE	10	Питание внутренней шины 1 не в допуске
PWR.B_INTERNAL_BUS2	BOOL	TRUE	40	Питание внутренней шины 2 в допуске
		FALSE	10	Питание внутренней шины 2 не в допуске

FW_VERSION_ERR	BOOL	TRUE	10	Некорректная версия СПО
		FALSE	40	Корректная версия СПО
HwError	BOOL	TRUE	10	Обнаружена аппаратная ошибка модуля
		FALSE	40	Аппаратная ошибка устранена

# MODULE\_AI\_08\_051 | АНАЛОГОВЫЙ МОДУЛЬ ВВОДА AI 08 051

<ul style="list-style-type: none"><li>- Fw_VERSION</li><li>- Fw_VERSION_MIN</li><li>- HwError</li><li>- CH01</li><li>- CH02</li><li>- CH03</li><li>- CH04</li><li>- CH05</li><li>- CH06</li><li>- CH07</li><li>- CH08</li></ul>	<b>PsDiagn.MODULE_AI_08_051</b>
---	---------------------------------

Данная структура описывает параметры модуля аналогового ввода, который предназначен для ввода восьми аналоговых сигналов постоянного тока и/или напряжения постоянного тока.

## Параметры

Параметр	Тип	Описание
FW_VERSION	DWORD	Текущая версия СПО
FW_VERSION_MIN	DWORD	Минимальная версия СПО
CH01	<a href="#">CHANNEL_AI</a>	Канал 1
CH02	<a href="#">CHANNEL_AI</a>	Канал 2
CH03	<a href="#">CHANNEL_AI</a>	Канал 3
CH04	<a href="#">CHANNEL_AI</a>	Канал 4
CH05	<a href="#">CHANNEL_AI</a>	Канал 5
CH06	<a href="#">CHANNEL_AI</a>	Канал 6
CH07	<a href="#">CHANNEL_AI</a>	Канал 7
CH08	<a href="#">CHANNEL_AI</a>	Канал 8
HwError	BOOL	Аппаратная ошибка модуля: > TRUE – Обнаружена > FALSE – Не обнаружена

# Мнемосимвол

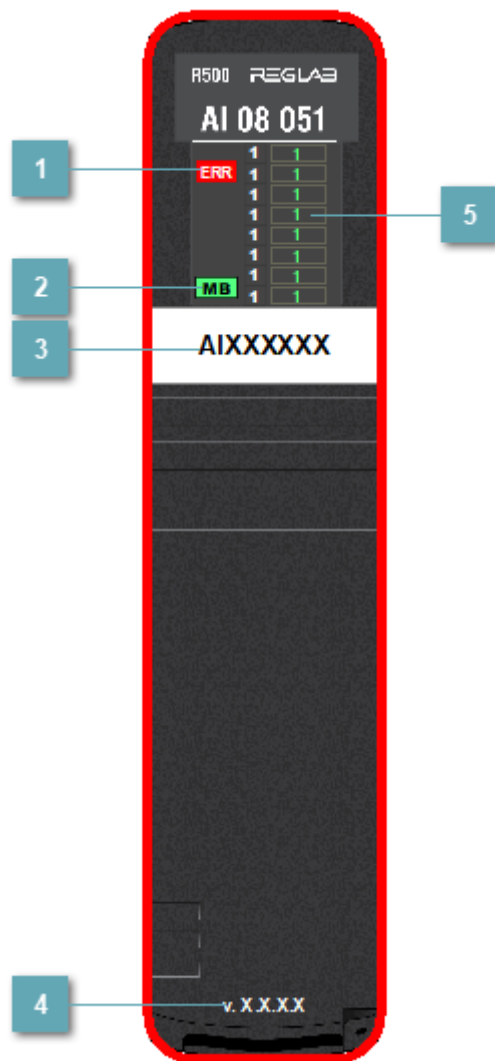

## 1 Индикатор ERR

Индикатор	Состояние индикатора	Состояние модуля
ERR	<b>ERR</b>	Аппаратная ошибка модуля/Модуль не сконфигурирован
	<b>ERR</b>	Модуль успешно сконфигурирован и осуществляет обмен данными хотя бы по одной шине

## 2 Индикатор шины MB

Индикатор	Состояние индикатора	Состояние модуля
MB	<b>B1</b>	Модуль сконфигурирован и осуществляет обмен по данной шине, а полученные по ней данные подаются на выходные каналы модуля (шина, как и центральный процессор, подключенный к ней, являются ведущими)
	<b>B2</b>	Модуль сконфигурирован и осуществляет обмен по данной шине, а полученные по ней данные подаются на выходные каналы модуля (шина, как и центральный процессор, подключенный к ней, являются ведущими)

## 3 KKS

Задаваемое значение KKS модуля.

## 4 Версия прошивки

Версия прошивки модуля.



## 5 Индикатор состояния канала

Индикатор	Состояние индикатора	Состояние модуля
Каналы 1...8		Входной сигнал в границе измерения электрической величины
		Входной сигнал вышел за границу измерения электрической величины
		Входной сигнал вышел за границу измерения АЦП/Обрыв канала/Аппаратная неисправность канала
		Плохое качество сигнала

### Индикация

- Когда обнаруживается аппаратная ошибка модуля, по контуру появляется красная линия.
- Когда обнаруживается потеря связи, по контуру появляется белая линия.

# Журнал событий

Переменная	Тип переменной	Значение переменной	Важность	Состояние модуля
CH01...CH08_STATUS .B_DISCARDED	BOOL	TRUE	30	Начато бракование канала по выбросу
		FALSE	40	Бракование канала по выбросу завершено
CH01...CH08_STATUS .B_UPPER_TECH _BOUND_EXCEED	BOOL	TRUE	30	Сигнал вышел за верхнюю границу измерения инженерной величины
		FALSE	40	Сигнал находится в границах измерения инженерной величины
CH01...CH08_STATUS .B_LOWER_TECH _BOUND_EXCEED	BOOL	TRUE	30	Сигнал вышел за нижнюю границу измерения инженерной величины
		FALSE	40	Сигнал находится в границах

				измерения инженерной величины
--	--	--	--	-------------------------------

CH01...CH08_STATUS .B_UPPER_ELECTRIC _BOUND_EXCEED	BOOL	TRUE	30	Сигнал вышел за верхнюю границу измерения электрической величины
		FALSE	40	Сигнал находится в границах измерения электрической величины
CH01...CH08_STATUS .B_LOWER_ELECTRIC _BOUND_EXCEED	BOOL	TRUE	30	Сигнал вышел за нижнюю границу измерения электрической величины
		FALSE	40	Сигнал находится в границах измерения электрической величины
CH01...CH08_STATUS .B_UPPER_ADC _VALID_BOUND_EXCEED	BOOL	TRUE	30	Канал не достоверен по выходу

				за верхнюю границу АЦП
		FALSE	40	Канал достоверен по выходу за верхнюю границу АЦП

CH01...CH08_STATUS .B_LOWER_ADC _VALID_BOUND_EXCEED	BOOL	TRUE	30	Канал не достоверен по выходу за нижнюю границу АЦП
		FALSE	40	Канал достоверен по выходу за нижнюю границу АЦП
CH01...CH08_STATUS .B_HW_FAILURE	BOOL	TRUE	10	Обнаружена аппаратная неисправность канала
		FALSE	40	Аппаратная неисправность канала устранена
FW_VERSION_ERR	BOOL	TRUE	10	Некорректная версия СПО
		FALSE	40	Корректная версия СПО

HwError	BOOL	TRUE	10	Обнаружена аппаратная ошибка модуля
		FALSE	40	Аппаратная ошибка устранена

# MODULE\_AI\_08\_052 | АНАЛОГОВЫЙ МОДУЛЬ ВВОДА AI 08 052

FW_VERSION	<b>PsDiagn.MODULE_AI_08_052</b>
FW_VERSION_MIN	
HwError	
CH01	
CH02	
CH03	
CH04	
CH05	
CH06	
CH07	
CH08	
PWR	

Данная структура описывает параметры модуля аналогового ввода, который предназначен для ввода восьми аналоговых сигналов постоянного тока и/или напряжения постоянного тока.

## Параметры

Параметр	Тип	Описание
FW_VERSION	DWORD	Текущая версия СПО
FW_VERSION_MIN	DWORD	Минимальная версия СПО
CH01	<a href="#">CHANNEL_AI</a>	Канал 1
CH02	<a href="#">CHANNEL_AI</a>	Канал 2
CH03	<a href="#">CHANNEL_AI</a>	Канал 3
CH04	<a href="#">CHANNEL_AI</a>	Канал 4
CH05	<a href="#">CHANNEL_AI</a>	Канал 5
CH06	<a href="#">CHANNEL_AI</a>	Канал 6
CH07	<a href="#">CHANNEL_AI</a>	Канал 7
CH08	<a href="#">CHANNEL_AI</a>	Канал 8
PWR	BYTE	Состояние питания: <ul style="list-style-type: none"><li>› 0 бит – питание внутренней шины 1 в допуске</li><li>› 1 бит – питание внутренней шины 2 в допуске</li></ul>
HwError	BOOL	Аппаратная ошибка модуля: <ul style="list-style-type: none"><li>› TRUE – Обнаружена</li><li>› FALSE – Не обнаружена</li></ul>

# Мнемосимвол

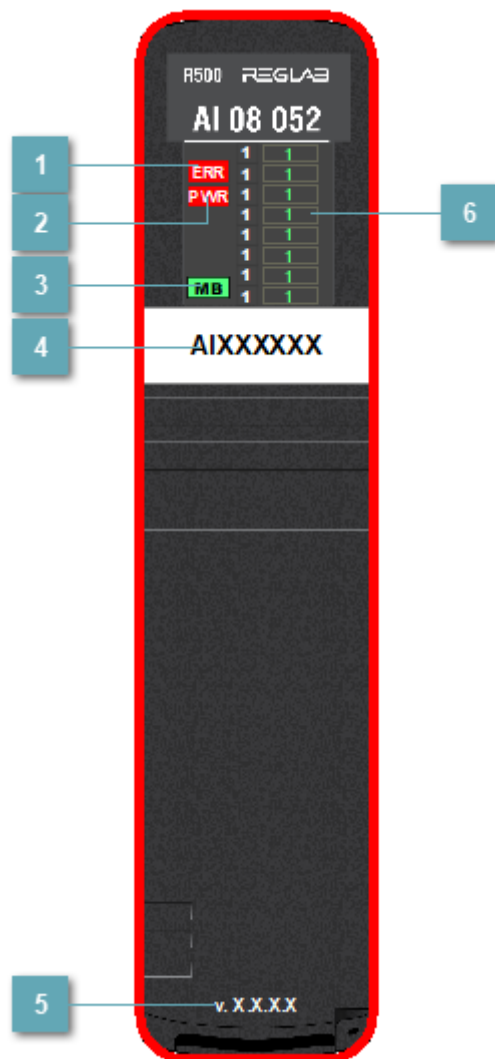

## 1 Индикатор ERR

Индикатор	Состояние индикатора	Состояние модуля
ERR	<b>ERR</b>	Аппаратная ошибка модуля/Модуль не сконфигурирован
	<b>ERR</b>	Модуль успешно сконфигурирован и осуществляет обмен данными хотя бы по одной шине



## 2 Индикатор внешнего питания

Индикатор	Состояние индикатора	Состояние модуля
PWR	<b>PWR</b>	Отсутствует питание на внутренней шине
	<b>PWR</b>	Питание внутренней шины в норме

## 3 Индикатор шины MB

Индикатор	Состояние индикатора	Состояние модуля
MB	<b>B1</b>	Модуль сконфигурирован и осуществляет обмен по данной шине, а полученные по ней данные подаются на выходные каналы модуля (шина, как и центральный процессор, подключенный к ней, являются ведущими)
	<b>B2</b>	Модуль сконфигурирован и осуществляет обмен по данной шине, а полученные по ней данные подаются на выходные каналы модуля (шина, как и центральный процессор, подключенный к ней, являются ведущими)

## 4 KKS

Задаваемое значение KKS модуля.

## 5 Версия прошивки

Версия прошивки модуля.

## 6 Индикатор состояния канала

Индикатор	Состояние индикатора	Состояние модуля
Каналы 1...8		Входной сигнал в границе измерения электрической величины
		Входной сигнал вышел за границу измерения электрической величины
		Входной сигнал вышел за границу измерения АЦП/Обрыв канала/Аппаратная неисправность канала
		Плохое качество сигнала

### Индикация

- Когда обнаруживается аппаратная ошибка модуля, по контуру появляется красная линия.
- Когда обнаруживается потеря связи, по контуру появляется белая линия.

# Журнал событий

Переменная	Тип переменной	Значение переменной	Важность	Состояние модуля
CH01...CH08_STATUS .B_DISCARDED	BOOL	TRUE	30	Начато бракование канала по выбросу
		FALSE	40	Бракование канала по выбросу завершено
CH01...CH08_STATUS .B_UPPER_TECH _BOUND_EXCEED	BOOL	TRUE	30	Сигнал вышел за верхнюю границу измерения инженерной величины
		FALSE	40	Сигнал находится в границах измерения инженерной величины
CH01...CH08_STATUS .B_LOWER_TECH _BOUND_EXCEED	BOOL	TRUE	30	Сигнал вышел за нижнюю границу измерения инженерной величины
		FALSE	40	Сигнал находится в границах

				измерения инженерной величины
--	--	--	--	-------------------------------

CH01...CH08_STATUS .B_UPPER_ELECTRIC _BOUND_EXCEED	BOOL	TRUE	30	Сигнал вышел за верхнюю границу измерения электрической величины
		FALSE	40	Сигнал находится в границах измерения электрической величины
CH01...CH08_STATUS .B_LOWER_ELECTRIC _BOUND_EXCEED	BOOL	TRUE	30	Сигнал вышел за нижнюю границу измерения электрической величины
		FALSE	40	Сигнал находится в границах измерения электрической величины
CH01...CH08_STATUS .B_UPPER_ADC _VALID_BOUND_EXCEED	BOOL	TRUE	30	Канал не достоверен по выходу

				за верхнюю границу АЦП
		FALSE	40	Канал достоверен по выходу за верхнюю границу АЦП

CH01...CH08_STATUS .B_LOWER_ADC _VALID_BOUND_EXCEED	BOOL	TRUE	30	Канал не достоверен по выходу за нижнюю границу АЦП
		FALSE	40	Канал достоверен по выходу за нижнюю границу АЦП
CH01...CH08_STATUS .B_HW_FAILURE	BOOL	TRUE	10	Обнаружена аппаратная неисправность канала
		FALSE	40	Аппаратная неисправность канала устранена
PWR.B_INTERNAL_BUS1	BOOL	TRUE	40	Питание внутренней шины 1 в допуске

		FALSE	10	Питание внутренней шины 1 не в допуске
PWR.B_INTERNAL_BUS2	BOOL	TRUE	40	Питание внутренней шины 2 в допуске
		FALSE	10	Питание внутренней шины 2 не в допуске

FW_VERSION_ERR	BOOL	TRUE	10	Некорректная версия СПО
		FALSE	40	Корректная версия СПО
HwError	BOOL	TRUE	10	Обнаружена аппаратная ошибка модуля
		FALSE	40	Аппаратная ошибка устранена

# MODULE\_AI\_08\_142 | АНАЛОГОВЫЙ МОДУЛЬ ВВОДА AI 08 142

	PsDiagn.MODULE_AI_08_142
-FW_VERSION	
-FW_VERSION_MIN	
-HwError	
-CH01	
-CH02	
-CH03	
-CH04	
-CH05	
-CH06	
-CH07	
-CH08	
-PWR	
-CH_PWR	

Данная структура описывает параметры модуля аналогового ввода, который предназначен для ввода восьми аналоговых сигналов постоянного тока и/или напряжения постоянного тока с частотой дискретизации от 1 до 10 кГц, а также возможностью питания каналов от модуля.

\*Данный модуль доступен с версии среды разработки Astra.IDE 1.7.0.0

## Параметры

Параметр	Тип	Описание
FW_VERSION	DWORD	Текущая версия СПО
FW_VERSION_MIN	DWORD	Минимальная версия СПО
CH01	<a href="#">CHANNEL_AI</a>	Канал 1
CH02	<a href="#">CHANNEL_AI</a>	Канал 2
CH03	<a href="#">CHANNEL_AI</a>	Канал 3
CH04	<a href="#">CHANNEL_AI</a>	Канал 4
CH05	<a href="#">CHANNEL_AI</a>	Канал 5
CH06	<a href="#">CHANNEL_AI</a>	Канал 6
CH07	<a href="#">CHANNEL_AI</a>	Канал 7
CH08	<a href="#">CHANNEL_AI</a>	Канал 8
PWR	BYTE	Состояние питания: 0 бит – питание внутренней шины 1 в допуске 1 бит – питание внутренней шины 2 в допуске 3 бит – питание внешней шины 1 в допуске 4 бит – питание внешней шины 2 в допуске
CH_PWR	BYTE	Состояние питания каналов: <ul style="list-style-type: none"> <li>› 0 бит – питание канала 1</li> <li>› 1 бит – питание канала 2</li> <li>› 2 бит – питание канала 3</li> <li>› 3 бит – питание канала 4</li> <li>› 4 бит – питание канала 5</li> <li>› 5 бит – питание канала 6</li> <li>› 6 бит – питание канала 7</li> <li>› 7 бит – питание канала 8</li> </ul>
HwError	BOOL	Аппаратная ошибка модуля: <ul style="list-style-type: none"> <li>› TRUE – Обнаружена</li> <li>› FALSE – Не обнаружена</li> </ul>



# Мнемосимвол

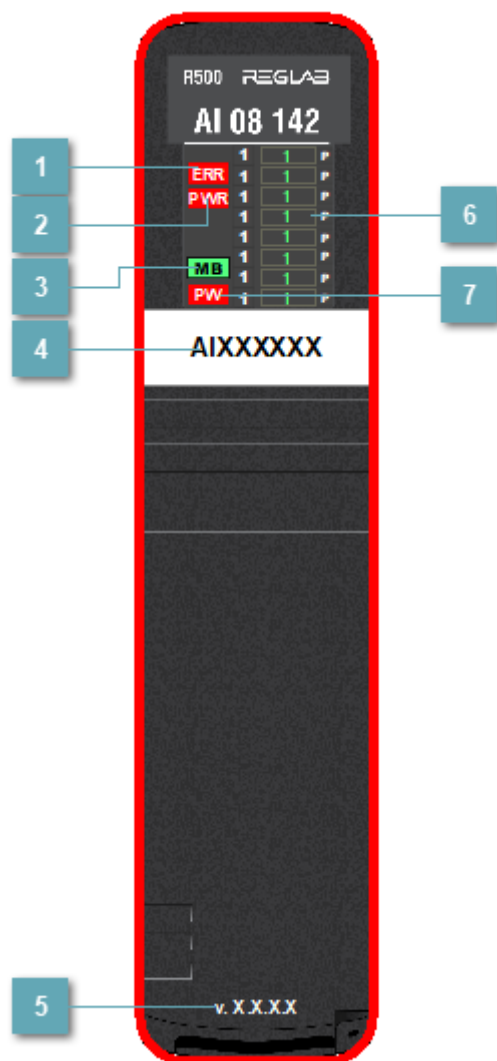

## 1 Индикатор ERR

Индикатор	Состояние индикатора	Состояние модуля
ERR	<b>ERR</b>	Аппаратная ошибка модуля/Модуль не сконфигурирован
	<b>ERR</b>	Модуль успешно сконфигурирован и осуществляет обмен данными хотя бы по одной шине

## 2 Индикатор внешнего питания

Индикатор	Состояние индикатора	Состояние модуля
PWR	<b>PWR</b>	Отсутствует питание на внутренней шине
	<b>PWR</b>	Питание внутренней шины в норме

## 3 Индикатор шины MB

Индикатор	Состояние индикатора	Состояние модуля
MB	<b>B1</b>	Модуль сконфигурирован и осуществляет обмен по данной шине, а полученные по ней данные подаются на выходные каналы модуля (шина, как и центральный процессор, подключенный к ней, являются ведущими)
	<b>B2</b>	Модуль сконфигурирован и осуществляет обмен по данной шине, а полученные по ней данные подаются на выходные каналы модуля (шина, как и центральный процессор, подключенный к ней, являются ведущими)

## 4 KKS

Задаваемое значение KKS модуля.



## 5 Версия прошивки

Версия прошивки модуля.

## 6 Индикатор состояния канала

Индикатор	Состояние индикатора	Состояние модуля
Каналы 1...8		Входной сигнал в границе измерения электрической величины
		Входной сигнал вышел за границу измерения электрической величины
		Входной сигнал вышел за границу измерения АЦП/Обрыв канала/Аппаратная неисправность канала
		Плохое качество сигнала

## 7 Индикатор питания шины

Индикатор	Состояние индикатора	Состояние модуля
PW		Наличие питания на внешней шине
		Питание на внешней шине отсутствует
		Плохое качество сигнала

## Индикация

- Когда обнаруживается аппаратная ошибка модуля, по контуру появляется красная линия.
- Когда обнаруживается потеря связи, по контуру появляется белая линия.

# Журнал событий

Переменная	Тип переменной	Значение переменной	Важность	Состояние модуля
CH01...CH08_STATUS .B_DISCARDED	BOOL	TRUE	30	Начато бракование канала по выбросу
		FALSE	40	Бракование канала по выбросу завершено
CH01...CH08_STATUS .B_UPPER_TECH _BOUND_EXCEED	BOOL	TRUE	30	Сигнал вышел за верхнюю границу измерения инженерной величины
		FALSE	40	Сигнал находится в границах измерения инженерной величины
CH01...CH08_STATUS .B_LOWER_TECH _BOUND_EXCEED	BOOL	TRUE	30	Сигнал вышел за нижнюю границу измерения инженерной величины
		FALSE	40	Сигнал находится в границах

				измерения инженерной величины
--	--	--	--	-------------------------------

CH01...CH08_STATUS .B_UPPER_ELECTRIC _BOUND_EXCEED	BOOL	TRUE	30	Сигнал вышел за верхнюю границу измерения электрической величины
		FALSE	40	Сигнал находится в границах измерения электрической величины
CH01...CH08_STATUS .B_LOWER_ELECTRIC _BOUND_EXCEED	BOOL	TRUE	30	Сигнал вышел за нижнюю границу измерения электрической величины
		FALSE	40	Сигнал находится в границах измерения электрической величины
CH01...CH08_STATUS .B_UPPER_ADC _VALID_BOUND_EXCEED	BOOL	TRUE	30	Канал не достоверен по выходу

				за верхнюю границу АЦП
		FALSE	40	Канал достоверен по выходу за верхнюю границу АЦП

CH01...CH08_STATUS .B_LOWER_ADC _VALID_BOUND_EXCEED	BOOL	TRUE	30	Канал не достоверен по выходу за нижнюю границу АЦП
		FALSE	40	Канал достоверен по выходу за нижнюю границу АЦП
CH01...CH08_STATUS .B_HW_FAILURE	BOOL	TRUE	10	Обнаружена аппаратная неисправность канала
		FALSE	40	Аппаратная неисправность канала устранена
PWR.B_INTERNAL_BUS1	BOOL	TRUE	40	Питание внутренней шины 1 в допуске

		FALSE	10	Питание внутренней шины 1 не в допуске
PWR.B_INTERNAL_BUS2	BOOL	TRUE	40	Питание внутренней шины 2 в допуске
		FALSE	10	Питание внутренней шины 2 не в допуске

PWR.B_EXTERNAL_BUS1	BOOL	TRUE	40	Питание внешней шины 1 в допуске
		FALSE	10	Питание внешней шины 1 не в допуске
PWR.B_EXTERNAL_BUS2	BOOL	TRUE	40	Питание внешней шины 2 в допуске
		FALSE	10	Питание внешней шины 2 не в допуске

CH_PWR.B_CH01... CH08_PWR	BOOL	TRUE	40	Питание канала в норме
		FALSE	10	Питание канала отсутствует
FW_VERSION_ERR	BOOL	TRUE	10	Некорректная версия СПО
		FALSE	40	Корректная версия СПО
HwError	BOOL	TRUE	10	Обнаружена аппаратная ошибка модуля
		FALSE	40	Аппаратная ошибка устранена



# MODULE\_AI\_08\_242 | АНАЛОГОВЫЙ МОДУЛЬ ВВОДА AI 08 242

FW_VERSION	<b>PsDiagn.MODULE_AI_08_242</b>
FW_VERSION_MIN	
HwError	
CH01	
CH02	
CH03	
CH04	
CH05	
CH06	
CH07	
CH08	
PWR	

Данная структура описывает параметры модуля аналогового ввода, который предназначен для ввода восьми аналоговых сигналов постоянного тока и/или напряжения постоянного тока с частотой дискретизации от 1 до 10 кГц.

## Параметры

Параметр	Тип	Описание
FW_VERSION	DWORD	Текущая версия СПО
FW_VERSION_MIN	DWORD	Минимальная версия СПО
CH01	<a href="#">CHANNEL_AI</a>	Канал 1
CH02	<a href="#">CHANNEL_AI</a>	Канал 2
CH03	<a href="#">CHANNEL_AI</a>	Канал 3
CH04	<a href="#">CHANNEL_AI</a>	Канал 4
CH05	<a href="#">CHANNEL_AI</a>	Канал 5
CH06	<a href="#">CHANNEL_AI</a>	Канал 6
CH07	<a href="#">CHANNEL_AI</a>	Канал 7
CH08	<a href="#">CHANNEL_AI</a>	Канал 8
PWR	BYTE	Состояние питания: <ul style="list-style-type: none"><li>› 0 бит – питание внутренней шины 1 в допуске</li><li>› 1 бит – питание внутренней шины 2 в допуске</li></ul>
HwError	BOOL	Аппаратная ошибка модуля: <ul style="list-style-type: none"><li>› TRUE – Обнаружена</li><li>› FALSE – Не обнаружена</li></ul>

# Мнемосимвол

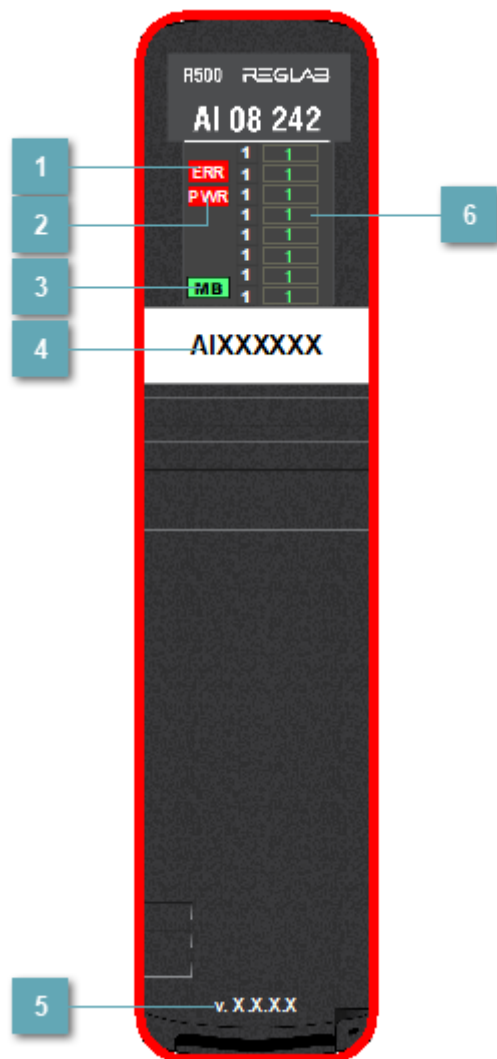

## 1 Индикатор ERR

Индикатор	Состояние индикатора	Состояние модуля
ERR	<b>ERR</b>	Аппаратная ошибка модуля/Модуль не сконфигурирован
	<b>ERR</b>	Модуль успешно сконфигурирован и осуществляет обмен данными хотя бы по одной шине

## 2 Индикатор внешнего питания

Индикатор	Состояние индикатора	Состояние модуля
PWR	<b>PWR</b>	Отсутствует питание на внутренней шине
	<b>PWR</b>	Питание внутренней шины в норме

## 3 Индикатор шины MB

Индикатор	Состояние индикатора	Состояние модуля
MB	<b>B1</b>	Модуль сконфигурирован и осуществляет обмен по данной шине, а полученные по ней данные подаются на выходные каналы модуля (шина, как и центральный процессор, подключенный к ней, являются ведущими)
	<b>B2</b>	Модуль сконфигурирован и осуществляет обмен по данной шине, а полученные по ней данные подаются на выходные каналы модуля (шина, как и центральный процессор, подключенный к ней, являются ведущими)

## 4 KKS

Задаваемое значение KKS модуля.

## 5 Версия прошивки

Версия прошивки модуля.

## 6 Индикатор состояния канала

Индикатор	Состояние индикатора	Состояние модуля
Каналы 1...8		Входной сигнал в границе измерения электрической величины
		Входной сигнал вышел за границу измерения электрической величины
		Входной сигнал вышел за границу измерения АЦП/Обрыв канала/Аппаратная неисправность канала
		Плохое качество сигнала

### Индикация

- Когда обнаруживается аппаратная ошибка модуля, по контуру появляется красная линия.
- Когда обнаруживается потеря связи, по контуру появляется белая линия.

# Журнал событий

Переменная	Тип переменной	Значение переменной	Важность	Состояние модуля
CH01...CH08_STATUS .B_DISCARDED	BOOL	TRUE	30	Начато бракование канала по выбросу
		FALSE	40	Бракование канала по выбросу завершено
CH01..CH08_STATUS .B_UPPER_TECH _BOUND_EXCEED	BOOL	TRUE	30	Сигнал вышел за верхнюю границу измерения инженерной величины
		FALSE	40	Сигнал находится в границах измерения инженерной величины
CH01...CH08_STATUS .B_LOWER_TECH _BOUND_EXCEED	BOOL	TRUE	30	Сигнал вышел за нижнюю границу измерения инженерной величины
		FALSE	40	Сигнал находится в границах

				измерения инженерной величины
--	--	--	--	-------------------------------

CH01...CH08_STATUS .B_UPPER_ELECTRIC _BOUND_EXCEED	BOOL	TRUE	30	Сигнал вышел за верхнюю границу измерения электрической величины
		FALSE	40	Сигнал находится в границах измерения электрической величины
CH01...CH08_STATUS .B_LOWER_ELECTRIC _BOUND_EXCEED	BOOL	TRUE	30	Сигнал вышел за нижнюю границу измерения электрической величины
		FALSE	40	Сигнал находится в границах измерения электрической величины
CH01...CH08_STATUS .B_UPPER_ADC _VALID_BOUND_EXCEED	BOOL	TRUE	30	Канал не достоверен по выходу

				за верхнюю границу АЦП
		FALSE	40	Канал достоверен по выходу за верхнюю границу АЦП

CH01...CH08_STATUS .B_LOWER_ADC _VALID_BOUND_EXCEED	BOOL	TRUE	30	Канал не достоверен по выходу за нижнюю границу АЦП
		FALSE	40	Канал достоверен по выходу за нижнюю границу АЦП
CH01...CH08_STATUS .B_HW_FAILURE	BOOL	TRUE	10	Обнаружена аппаратная неисправность канала
		FALSE	40	Аппаратная неисправность канала устранена
PWR.B_INTERNAL_BUS1	BOOL	TRUE	40	Питание внутренней шины 1 в допуске



		FALSE	10	Питание внутренней шины 1 не в допуске
PWR.B_INTERNAL_BUS2	BOOL	TRUE	40	Питание внутренней шины 2 в допуске
		FALSE	10	Питание внутренней шины 2 не в допуске

FW_VERSION_ERR	BOOL	TRUE	10	Некорректная версия СПО
		FALSE	40	Корректная версия СПО
HwError	BOOL	TRUE	10	Обнаружена аппаратная ошибка модуля
		FALSE	40	Аппаратная ошибка устранена

# MODULE\_AI\_08\_342 | АНАЛОГОВЫЙ МОДУЛЬ ВВОДА AI 08 342

FW_VERSION	<b>PsDiagn.MODULE_AI_08_342</b>
FW_VERSION_MIN	
HwError	
CH01	
CH02	
CH03	
CH04	
CH05	
CH06	
CH07	
CH08	
PWR	
CH_PWR	

Данная структура описывает параметры модуля аналогового ввода, который предназначен для ввода восьми аналоговых сигналов постоянного тока и/или напряжения постоянного тока с частотой дискретизации от 1 до 10 кГц, а также возможностью питания каналов от модуля.

\*Данный модуль доступен с версии среды разработки Astra.IDE 1.7.0.0

# Параметры

Параметр	Тип	Описание
FW_VERSION	DWORD	Текущая версия СПО
FW_VERSION_MIN	DWORD	Минимальная версия СПО
CH01	<a href="#">CHANNEL_AI</a>	Канал 1
CH02	<a href="#">CHANNEL_AI</a>	Канал 2
CH03	<a href="#">CHANNEL_AI</a>	Канал 3
CH04	<a href="#">CHANNEL_AI</a>	Канал 4
CH05	<a href="#">CHANNEL_AI</a>	Канал 5
CH06	<a href="#">CHANNEL_AI</a>	Канал 6
CH07	<a href="#">CHANNEL_AI</a>	Канал 7
CH08	<a href="#">CHANNEL_AI</a>	Канал 8
PWR	BYTE	Состояние питания: <ul style="list-style-type: none"> <li>› 0 бит – Питание внутренней шины 1 в допуске</li> <li>› 1 бит – Питание внутренней шины 2 в допуске</li> <li>› 3 бит – Питание внешней шины 1 в допуске</li> <li>› 4 бит – Питание внешней шины 2 в допуске</li> </ul>
CH_PWR	BYTE	Состояние питания каналов: <ul style="list-style-type: none"> <li>› 0 бит – Питание канала 1</li> <li>› 1 бит – Питание канала 2</li> <li>› 2 бит – Питание канала 3</li> <li>› 3 бит – Питание канала 4</li> <li>› 4 бит – Питание канала 5</li> <li>› 5 бит – Питание канала 6</li> <li>› 6 бит – Питание канала 7</li> <li>› 7 бит – Питание канала 8</li> </ul>
HwError	BOOL	Аппаратная ошибка модуля:

- |  |  |   |
|--|--|---|
|  |  | <ul style="list-style-type: none"><li>› TRUE – Обнаружена</li><li>› FALSE – Не обнаружена</li></ul> |
|--|--|---|

# Мнемосимвол

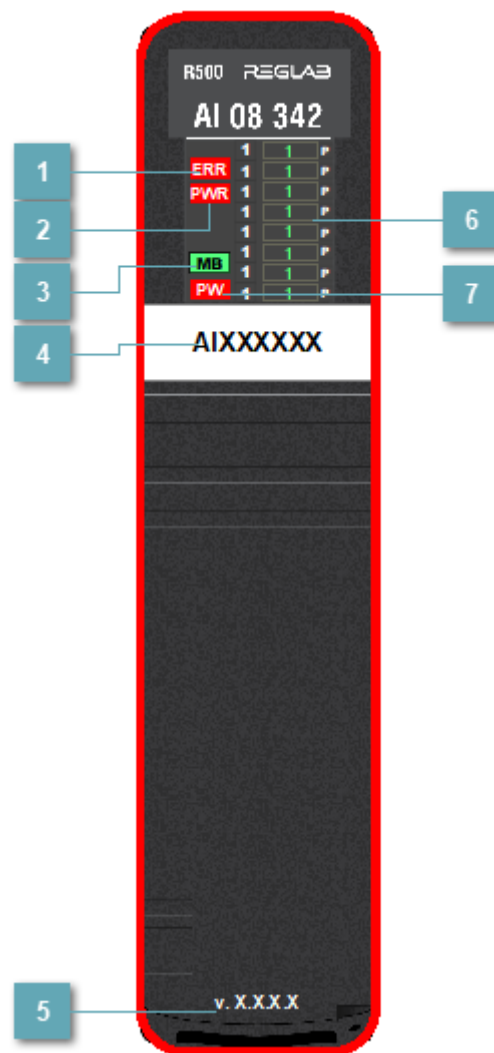

## 1 Индикатор ERR

Индикатор	Состояние индикатора	Состояние модуля
ERR	<b>ERR</b>	Аппаратная ошибка модуля/Модуль не сконфигурирован
	<b>ERR</b>	Модуль успешно сконфигурирован и осуществляет обмен данными хотя бы по одной шине

## 2 Индикатор внешнего питания

Индикатор	Состояние индикатора	Состояние модуля
PWR	<b>PWR</b>	Отсутствует питание на внутренней шине
	<b>PWR</b>	Питание внутренней шины в норме

## 3 Индикатор шины MB

Индикатор	Состояние индикатора	Состояние модуля
MB	<b>B1</b>	Модуль сконфигурирован и осуществляет обмен по данной шине, а полученные по ней данные подаются на выходные каналы модуля (шина, как и центральный процессор, подключенный к ней, являются ведущими)
	<b>B2</b>	Модуль сконфигурирован и осуществляет обмен по данной шине, а полученные по ней данные подаются на выходные каналы модуля (шина, как и центральный процессор, подключенный к ней, являются ведущими)

## 4 KKS

Задаваемое значение KKS модуля.



## 5 Версия прошивки

Версия прошивки модуля.

## 6 Индикатор состояния канала

Индикатор	Состояние индикатора	Состояние модуля
Каналы 1...8		Входной сигнал в границе измерения электрической величины
		Входной сигнал вышел за границу измерения электрической величины
		Входной сигнал вышел за границу измерения АЦП/Обрыв канала/Аппаратная неисправность канала
		Плохое качество сигнала

## 7 Индикатор питания шины

Индикатор	Состояние индикатора	Состояние модуля
PW		Наличие питания на внешней шине
		Питание на внешней шине отсутствует
		Плохое качество сигнала

## Индикация

- Когда обнаруживается аппаратная ошибка модуля, по контуру появляется красная линия.
- Когда обнаруживается потеря связи, по контуру появляется белая линия.

# Журнал событий

Переменная	Тип переменной	Значение переменной	Важность	Состояние модуля
CH01...CH08_STATUS .B_DISCARDED	BOOL	TRUE	30	Начато бракование канала по выбросу
		FALSE	40	Бракование канала по выбросу завершено
CH01...CH08_STATUS .B_UPPER_TECH _BOUND_EXCEED	BOOL	TRUE	30	Сигнал вышел за верхнюю границу измерения инженерной величины
		FALSE	40	Сигнал находится в границах измерения инженерной величины
CH01...CH08_STATUS .B_LOWER_TECH _BOUND_EXCEED	BOOL	TRUE	30	Сигнал вышел за нижнюю границу измерения инженерной величины
		FALSE	40	Сигнал находится в границах



				измерения инженерной величины
--	--	--	--	-------------------------------

CH01...CH08_STATUS .B_UPPER_ELECTRIC _BOUND_EXCEED	BOOL	TRUE	30	Сигнал вышел за верхнюю границу измерения электрической величины
		FALSE	40	Сигнал находится в границах измерения электрической величины
CH01..CH08_STATUS .B_LOWER_ELECTRIC _BOUND_EXCEED	BOOL	TRUE	30	Сигнал вышел за нижнюю границу измерения электрической величины
		FALSE	40	Сигнал находится в границах измерения электрической величины
CH01...CH08_STATUS .B_UPPER_ADC _VALID_BOUND_EXCEED	BOOL	TRUE	30	Канал не достоверен по выходу

				за верхнюю границу АЦП
		FALSE	40	Канал достоверен по выходу за верхнюю границу АЦП

CH01...CH08_STATUS .B_LOWER_ADC _VALID_BOUND_EXCEED	BOOL	TRUE	30	Канал не достоверен по выходу за нижнюю границу АЦП
		FALSE	40	Канал достоверен по выходу за нижнюю границу АЦП
CH01...CH08_STATUS .B_HW_FAILURE	BOOL	TRUE	10	Обнаружена аппаратная неисправность канала
		FALSE	40	Аппаратная неисправность канала устранена
PWR.B_INTERNAL_BUS1	BOOL	TRUE	40	Питание внутренней шины 1 в допуске

		FALSE	10	Питание внутренней шины 1 не в допуске
PWR.B_INTERNAL_BUS2	BOOL	TRUE	40	Питание внутренней шины 2 в допуске
		FALSE	10	Питание внутренней шины 2 не в допуске

PWR.B_EXTERNAL_BUS1	BOOL	TRUE	40	Питание внешней шины 1 в допуске
		FALSE	10	Питание внешней шины 1 не в допуске
PWR.B_EXTERNAL_BUS2	BOOL	TRUE	40	Питание внешней шины 2 в допуске
		FALSE	10	Питание внешней шины 2 не в допуске

CH_PWR.CH01...CH08_PWR	BOOL	TRUE	40	Питание канала в норме
		FALSE	10	Питание канала отсутствует
FW_VERSION_ERR	BOOL	TRUE	10	Некорректная версия СПО
		FALSE	40	Корректная версия СПО
HwError	BOOL	TRUE	10	Обнаружена аппаратная ошибка модуля
		FALSE	40	Аппаратная ошибка устранена

# MODULE\_AI\_16\_011 | АНАЛОГОВЫЙ МОДУЛЬ ВВОДА AI 16 011

	PsDiagn.MODULE_AI_16_011
-FW_VERSION	
-FW_VERSION_MIN	
-HwError	
-CH01	
-CH02	
-CH03	
-CH04	
-CH05	
-CH06	
-CH07	
-CH08	
-CH09	
-CH10	
-CH11	
-CH12	
-CH13	
-CH14	
-CH15	
-CH16	

Данная структура описывает параметры модуля аналогового ввода, который предназначен для ввода шестнадцати аналоговых сигналов постоянного тока в диапазонах от 0 до 20 мА, от 4 до 20 мА.

## Параметры

Параметр	Тип	Описание
FW_VERSION	DWORD	Текущая версия СПО
FW_VERSION_MIN	DWORD	Минимальная версия СПО
CH01	<a href="#">CHANNEL_AI</a>	Канал 1
CH02	<a href="#">CHANNEL_AI</a>	Канал 2
CH03	<a href="#">CHANNEL_AI</a>	Канал 3
CH04	<a href="#">CHANNEL_AI</a>	Канал 4
CH05	<a href="#">CHANNEL_AI</a>	Канал 5
CH06	<a href="#">CHANNEL_AI</a>	Канал 6
CH07	<a href="#">CHANNEL_AI</a>	Канал 7
CH08	<a href="#">CHANNEL_AI</a>	Канал 8
CH09	<a href="#">CHANNEL_AI</a>	Канал 9
CH10	<a href="#">CHANNEL_AI</a>	Канал 10
CH11	<a href="#">CHANNEL_AI</a>	Канал 11
CH12	<a href="#">CHANNEL_AI</a>	Канал 12
CH13	<a href="#">CHANNEL_AI</a>	Канал 13
CH14	<a href="#">CHANNEL_AI</a>	Канал 14
CH15	<a href="#">CHANNEL_AI</a>	Канал 15
CH16	<a href="#">CHANNEL_AI</a>	Канал 16
HwError	BOOL	Аппаратная ошибка модуля: > TRUE – Обнаружена > FALSE – Не обнаружена

# Мнемосимвол

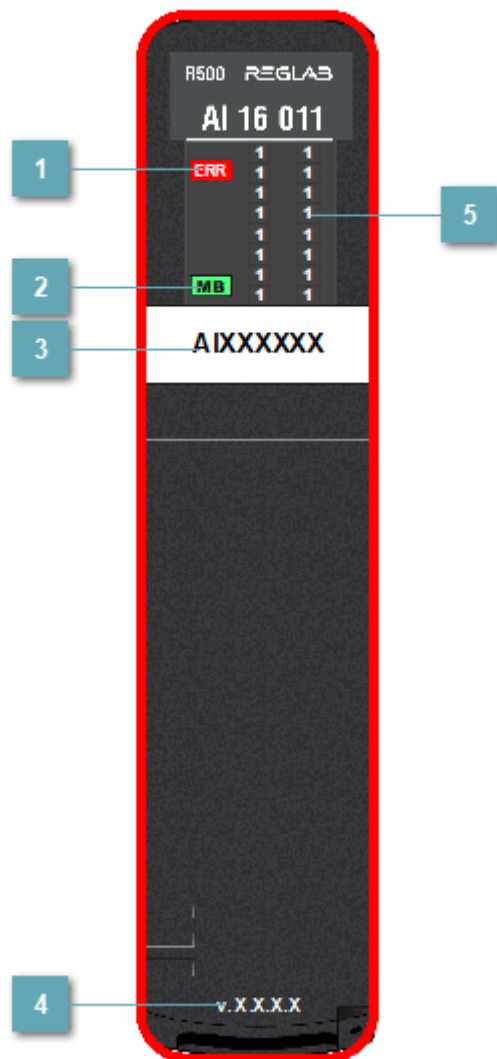

## 1 Индикатор ERR

Индикатор	Состояние индикатора	Состояние модуля
ERR	<b>ERR</b>	Аппаратная ошибка модуля/Модуль не сконфигурирован
	<b>ERR</b>	Модуль успешно сконфигурирован и осуществляет обмен данными хотя бы по одной шине

## 2 Индикатор шины MB

Индикатор	Состояние индикатора	Состояние модуля
MB	<b>B1</b>	Модуль сконфигурирован и осуществляет обмен по данной шине, а полученные по ней данные подаются на выходные каналы модуля (шина, как и центральный процессор, подключенный к ней, являются ведущими)
	<b>B2</b>	Модуль сконфигурирован и осуществляет обмен по данной шине, а полученные по ней данные подаются на выходные каналы модуля (шина, как и центральный процессор, подключенный к ней, являются ведущими)

## 3 KKS

Задаваемое значение KKS модуля.

## 4 Версия прошивки

Версия прошивки модуля.



## 5 Индикатор состояния канала

Индикатор	Состояние индикатора	Состояние модуля
Каналы 1...16		Входной сигнал в границе измерения электрической величины
		Входной сигнал вышел за границу измерения электрической величины
		Входной сигнал вышел за границу измерения АЦП/Обрыв канала/Аппаратная неисправность канала
		Плохое качество сигнала

### Индикация

- Когда обнаруживается аппаратная ошибка модуля, по контуру появляется красная линия.
- Когда обнаруживается потеря связи, по контуру появляется белая линия.

# Журнал событий

Переменная	Тип переменной	Значение переменной	Важность	Состояние модуля
CH01...CH16_STATUS .B_DISCARDED	BOOL	TRUE	30	Начато бракование канала по выбросу
		FALSE	40	Бракование канала по выбросу завершено
CH01...CH16_STATUS .B_UPPER_TECH _BOUND_EXCEED	BOOL	TRUE	30	Сигнал вышел за верхнюю границу измерения инженерной величины
		FALSE	40	Сигнал находится в границах измерения инженерной величины
CH01...CH16_STATUS .B_LOWER_TECH _BOUND_EXCEED	BOOL	TRUE	30	Сигнал вышел за нижнюю границу измерения инженерной величины
		FALSE	40	Сигнал находится в границах

				измерения инженерной величины
--	--	--	--	-------------------------------

CH01...CH16_STATUS .B_UPPER_ELECTRIC _BOUND_EXCEED	BOOL	TRUE	30	Сигнал вышел за верхнюю границу измерения электрической величины
		FALSE	40	Сигнал находится в границах измерения электрической величины
CH01...CH16_STATUS .B_LOWER_ELECTRIC _BOUND_EXCEED	BOOL	TRUE	30	Сигнал вышел за нижнюю границу измерения электрической величины
		FALSE	40	Сигнал находится в границах измерения электрической величины
CH01...CH16_STATUS .B_UPPER_ADC _VALID_BOUND_EXCEED	BOOL	TRUE	30	Канал не достоверен по выходу

				за верхнюю границу АЦП
		FALSE	40	Канал достоверен по выходу за верхнюю границу АЦП

CH01...CH16_STATUS .B_LOWER_ADC _VALID_BOUND_EXCEED	BOOL	TRUE	30	Канал не достоверен по выходу за нижнюю границу АЦП
		FALSE	40	Канал достоверен по выходу за нижнюю границу АЦП
CH01...CH16_STATUS .B_HW_FAILURE	BOOL	TRUE	10	Обнаружена аппаратная неисправность канала
		FALSE	40	Аппаратная неисправность канала устранена
FW_VERSION_ERR	BOOL	TRUE	10	Некорректная версия СПО
		FALSE	40	Корректная версия СПО

HwError	BOOL	TRUE	10	Обнаружена аппаратная ошибка модуля
		FALSE	40	Аппаратная ошибка устранена

# MODULE\_AI\_16\_012 | АНАЛОГОВЫЙ МОДУЛЬ ВВОДА AI 16 012

FW_VERSION	PsDiagn.MODULE_AI_16_012
FW_VERSION_MIN	
HwError	
CH01	
CH02	
CH03	
CH04	
CH05	
CH06	
CH07	
CH08	
CH09	
CH10	
CH11	
CH12	
CH13	
CH14	
CH15	
CH16	
PWR	

Данная структура описывает параметры модуля аналогового ввода, который предназначен для ввода шестнадцати аналоговых сигналов постоянного тока в диапазонах от 0 до 20 мА, от 4 до 20 мА.

## Параметры

Параметр	Тип	Описание
FW_VERSION	DWORD	Текущая версия СПО
FW_VERSION_MIN	DWORD	Минимальная версия СПО
CH01	<a href="#">CHANNEL_AI</a>	Канал 1
CH02	<a href="#">CHANNEL_AI</a>	Канал 2
CH03	<a href="#">CHANNEL_AI</a>	Канал 3
CH04	<a href="#">CHANNEL_AI</a>	Канал 4
CH05	<a href="#">CHANNEL_AI</a>	Канал 5
CH06	<a href="#">CHANNEL_AI</a>	Канал 6
CH07	<a href="#">CHANNEL_AI</a>	Канал 7

CH08	<a href="#">CHANNEL_AI</a>	Канал 8
CH09	<a href="#">CHANNEL_AI</a>	Канал 9
CH10	<a href="#">CHANNEL_AI</a>	Канал 10
CH11	<a href="#">CHANNEL_AI</a>	Канал 11
CH12	<a href="#">CHANNEL_AI</a>	Канал 12
CH13	<a href="#">CHANNEL_AI</a>	Канал 13
CH14	<a href="#">CHANNEL_AI</a>	Канал 14
CH15	<a href="#">CHANNEL_AI</a>	Канал 15
CH16	<a href="#">CHANNEL_AI</a>	Канал 16
PWR	BYTE	<p>Состояние питания:</p> <ul style="list-style-type: none"> <li>› 0 бит – Питание внутренней шины 1 в допуске</li> <li>› 1 бит – Питание внутренней шины 2 в допуске</li> <li>› 3 бит – Питание внешней шины 1 в допуске</li> <li>› 4 бит – Питание внешней шины 2 в допуске</li> </ul>
HwError	BOOL	<p>Аппаратная ошибка модуля:</p> <ul style="list-style-type: none"> <li>› TRUE – Обнаружена</li> <li>› FALSE – Не обнаружена</li> </ul>

# Мнемосимвол

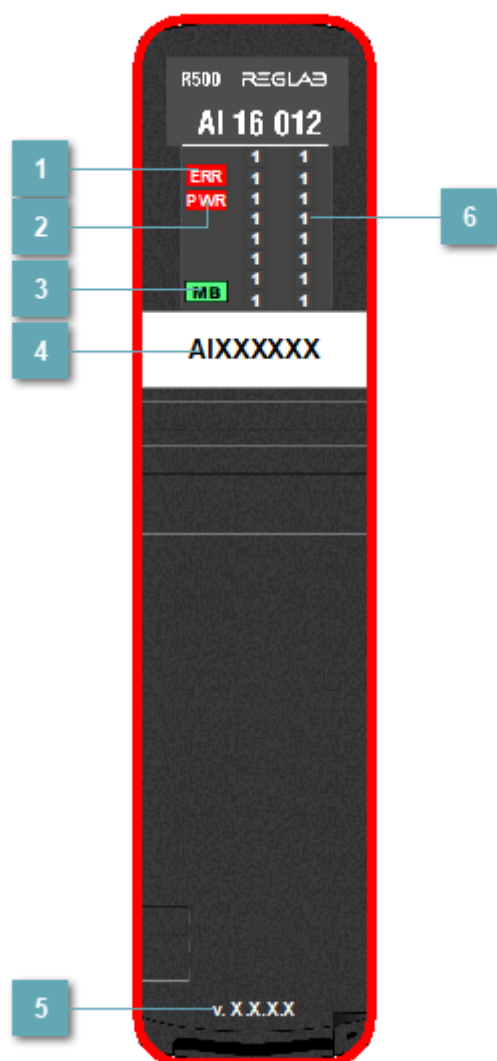

## 1 Индикатор ERR

Индикатор	Состояние индикатора	Состояние модуля
ERR	<b>ERR</b>	Аппаратная ошибка модуля/Модуль не сконфигурирован
	<b>ERR</b>	Модуль успешно сконфигурирован и осуществляет обмен данными хотя бы по одной шине



## 2 Индикатор внешнего питания

Индикатор	Состояние индикатора	Состояние модуля
PWR	<b>PWR</b>	Отсутствует питание на внутренней шине
	<b>PWR</b>	Питание внутренней шины в норме

## 3 Индикатор шины MB

Индикатор	Состояние индикатора	Состояние модуля
MB	<b>B1</b>	Модуль сконфигурирован и осуществляет обмен по данной шине, а полученные по ней данные подаются на выходные каналы модуля (шина, как и центральный процессор, подключенный к ней, являются ведущими)
	<b>B2</b>	Модуль сконфигурирован и осуществляет обмен по данной шине, а полученные по ней данные подаются на выходные каналы модуля (шина, как и центральный процессор, подключенный к ней, являются ведущими)

## 4 KKS

Задаваемое значение KKS модуля.

## 5 Версия прошивки

Версия прошивки модуля.

## 6 Индикатор состояния канала

Индикатор	Состояние индикатора	Состояние модуля
Каналы 1...16		Входной сигнал в границе измерения электрической величины
		Входной сигнал вышел за границу измерения электрической величины
		Входной сигнал вышел за границу измерения АЦП/Обрыв канала/Аппаратная неисправность канала
		Плохое качество сигнала

### Индикация

- Когда обнаруживается аппаратная ошибка модуля, по контуру появляется красная линия.
- Когда обнаруживается потеря связи, по контуру появляется белая линия.

# Журнал событий

Переменная	Тип переменной	Значение переменной	Важность	Состояние модуля
CH01...CH16_STATUS .B_DISCARDED	BOOL	TRUE	30	Начато бракование канала по выбросу
		FALSE	40	Бракование канала по выбросу завершено
CH01...CH16_STATUS .B_UPPER_TECH _BOUND_EXCEED	BOOL	TRUE	30	Сигнал вышел за верхнюю границу измерения инженерной величины
		FALSE	40	Сигнал находится в границах измерения инженерной величины
CH01...CH16_STATUS .B_LOWER_TECH _BOUND_EXCEED	BOOL	TRUE	30	Сигнал вышел за нижнюю границу измерения инженерной величины
		FALSE	40	Сигнал находится в границах

				измерения инженерной величины
--	--	--	--	-------------------------------

CH01...CH16_STATUS .B_UPPER_ELECTRIC _BOUND_EXCEED	BOOL	TRUE	30	Сигнал вышел за верхнюю границу измерения электрической величины
		FALSE	40	Сигнал находится в границах измерения электрической величины
CH01...CH16_STATUS .B_LOWER_ELECTRIC _BOUND_EXCEED	BOOL	TRUE	30	Сигнал вышел за нижнюю границу измерения электрической величины
		FALSE	40	Сигнал находится в границах измерения электрической величины
CH01...CH16_STATUS .B_UPPER_ADC _VALID_BOUND_EXCEED	BOOL	TRUE	30	Канал не достоверен по выходу

				за верхнюю границу АЦП
		FALSE	40	Канал достоверен по выходу за верхнюю границу АЦП

CH01...CH16_STATUS .B_LOWER_ADC _VALID_BOUND_EXCEED	BOOL	TRUE	30	Канал не достоверен по выходу за нижнюю границу АЦП
		FALSE	40	Канал достоверен по выходу за нижнюю границу АЦП
CH01...CH16_STATUS .B_HW_FAILURE	BOOL	TRUE	10	Обнаружена аппаратная неисправность канала
		FALSE	40	Аппаратная неисправность канала устранена
PWR.B_INTERNAL_BUS1	BOOL	TRUE	40	Питание внутренней шины 1 в допуске

		FALSE	10	Питание внутренней шины 1 не в допуске
PWR.B_INTERNAL_BUS2	BOOL	TRUE	40	Питание внутренней шины 2 в допуске
		FALSE	10	Питание внутренней шины 2 не в допуске

PWR.B_EXTERNAL_BUS1	BOOL	TRUE	40	Питание внешней шины 1 в допуске
		FALSE	10	Питание внешней шины 1 не в допуске
PWR.B_EXTERNAL_BUS2	BOOL	TRUE	40	Питание внешней шины 2 в допуске
		FALSE	10	Питание внешней шины 2 не в допуске

FW_VERSION_ERR	BOOL	TRUE	10	Некорректная версия СПО
		FALSE	40	Корректная версия СПО
HwError	BOOL	TRUE	10	Обнаружена аппаратная ошибка модуля
		FALSE	40	Аппаратная ошибка устранена

# MODULE\_AI\_16\_081 | АНАЛОГОВЫЙ МОДУЛЬ ВВОДА AI 16 081

	PsDiagn.MODULE_AI_16_081
FW_VERSION	
FW_VERSION_MIN	
HwError	
CH01	
CH02	
CH03	
CH04	
CH05	
CH06	
CH07	
CH08	
CH09	
CH10	
CH11	
CH12	
CH13	
CH14	
CH15	
CH16	

Данная структура описывает параметры модуля аналогового ввода, который предназначен для ввода шестнадцати аналоговых сигналов постоянного тока в диапазонах от 0 до 20 мА, от 4 до 20 мА.



## Параметры

Параметр	Тип	Описание
FW_VERSION	DWORD	Текущая версия СПО
FW_VERSION_MIN	DWORD	Минимальная версия СПО
CH01	<a href="#">CHANNEL_AI</a>	Канал 1
CH02	<a href="#">CHANNEL_AI</a>	Канал 2
CH03	<a href="#">CHANNEL_AI</a>	Канал 3
CH04	<a href="#">CHANNEL_AI</a>	Канал 4
CH05	<a href="#">CHANNEL_AI</a>	Канал 5
CH06	<a href="#">CHANNEL_AI</a>	Канал 6
CH07	<a href="#">CHANNEL_AI</a>	Канал 7
CH08	<a href="#">CHANNEL_AI</a>	Канал 8
CH09	<a href="#">CHANNEL_AI</a>	Канал 9
CH10	<a href="#">CHANNEL_AI</a>	Канал 10
CH11	<a href="#">CHANNEL_AI</a>	Канал 11
CH12	<a href="#">CHANNEL_AI</a>	Канал 12
CH13	<a href="#">CHANNEL_AI</a>	Канал 13
CH14	<a href="#">CHANNEL_AI</a>	Канал 14
CH15	<a href="#">CHANNEL_AI</a>	Канал 15
CH16	<a href="#">CHANNEL_AI</a>	Канал 16
HwError	BOOL	Аппаратная ошибка модуля: > TRUE – Обнаружена > FALSE – Не обнаружена

# Мнемосимвол

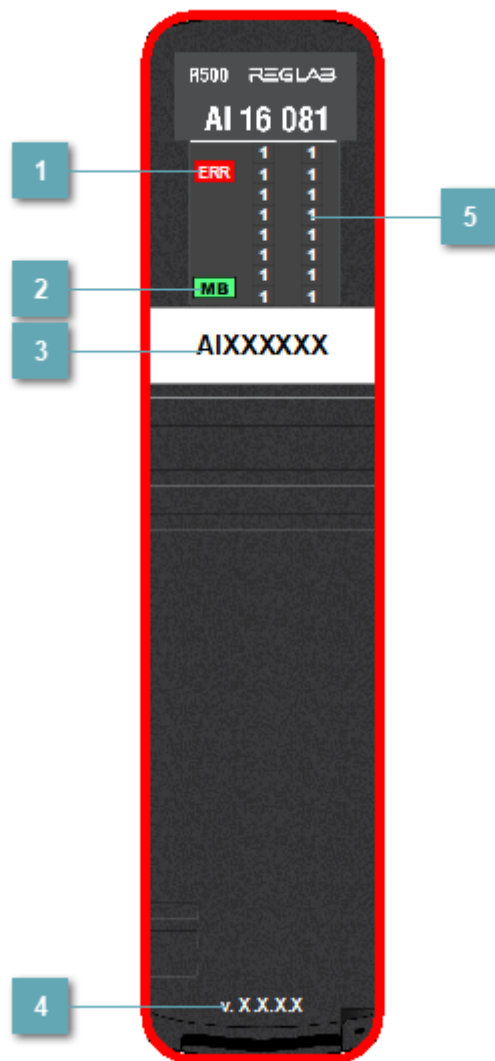

## 1 Индикатор ERR

Индикатор	Состояние индикатора	Состояние модуля
ERR	<b>ERR</b>	Аппаратная ошибка модуля/Модуль не сконфигурирован
	<b>ERR</b>	Модуль успешно сконфигурирован и осуществляет обмен данными хотя бы по одной шине

## 2 Индикатор шины MB

Индикатор	Состояние индикатора	Состояние модуля
MB	<b>B1</b>	Модуль сконфигурирован и осуществляет обмен по данной шине, а полученные по ней данные подаются на выходные каналы модуля (шина, как и центральный процессор, подключенный к ней, являются ведущими)
	<b>B2</b>	Модуль сконфигурирован и осуществляет обмен по данной шине, а полученные по ней данные подаются на выходные каналы модуля (шина, как и центральный процессор, подключенный к ней, являются ведущими)

## 3 KKS

Задаваемое значение KKS модуля.

## 4 Версия прошивки

Версия прошивки модуля.

## 5 Индикатор состояния канала

Индикатор	Состояние индикатора	Состояние модуля
Каналы 1...16		Входной сигнал в границе измерения электрической величины
		Входной сигнал вышел за границу измерения электрической величины
		Входной сигнал вышел за границу измерения АЦП/Обрыв канала/Аппаратная неисправность канала
		Плохое качество сигнала

### Индикация

- Когда обнаруживается аппаратная ошибка модуля, по контуру появляется красная линия.
- Когда обнаруживается потеря связи, по контуру появляется белая линия.

# Журнал событий

Переменная	Тип переменной	Значение переменной	Важность	Состояние модуля
CH01...CH16_STATUS .B_DISCARDED	BOOL	TRUE	30	Начато бракование канала по выбросу
		FALSE	40	Бракование канала по выбросу завершено
CH01...CH16_STATUS .B_UPPER_TECH _BOUND_EXCEED	BOOL	TRUE	30	Сигнал вышел за верхнюю границу измерения инженерной величины
		FALSE	40	Сигнал находится в границах измерения инженерной величины
CH01...CH16_STATUS .B_LOWER_TECH _BOUND_EXCEED	BOOL	TRUE	30	Сигнал вышел за нижнюю границу измерения инженерной величины
		FALSE	40	Сигнал находится в границах

				измерения инженерной величины
--	--	--	--	-------------------------------

CH01...CH16_STATUS .B_UPPER_ELECTRIC _BOUND_EXCEED	BOOL	TRUE	30	Сигнал вышел за верхнюю границу измерения электрической величины
		FALSE	40	Сигнал находится в границах измерения электрической величины
CH01...CH16_STATUS .B_LOWER_ELECTRIC _BOUND_EXCEED	BOOL	TRUE	30	Сигнал вышел за нижнюю границу измерения электрической величины
		FALSE	40	Сигнал находится в границах измерения электрической величины
CH01...CH16_STATUS .B_UPPER_ADC _VALID_BOUND_EXCEED	BOOL	TRUE	30	Канал не достоверен по выходу

				за верхнюю границу АЦП
		FALSE	40	Канал достоверен по выходу за верхнюю границу АЦП

CH01...CH16_STATUS. B_LOWER_ADC _VALID_BOUND_EXCEED	BOOL	TRUE	30	Канал не достоверен по выходу за нижнюю границу АЦП
		FALSE	40	Канал достоверен по выходу за нижнюю границу АЦП
CH01...CH16_STATUS .B_HW_FAILURE	BOOL	TRUE	10	Обнаружена аппаратная неисправность канала
		FALSE	40	Аппаратная неисправность канала устранена
FW_VERSION_ERR	BOOL	TRUE	10	Некорректная версия СПО
		FALSE	40	Корректная версия СПО

HwError	BOOL	TRUE	10	Обнаружена аппаратная ошибка модуля
		FALSE	40	Аппаратная ошибка устранена



# МОДУЛИ АНАЛОГОВОГО ВЫВОДА

Данный раздел описывает модули аналогового вывода серии R500.

Модуль	Описание
<a href="#">R500 AO 08 011</a>	Модуль аналогового вывода, ток от 0 до 20 мА, от 4 до 20 мА, 8 каналов, поканальная Г/И
<a href="#">R500 AO 08 021</a>	Модуль аналогового вывода, ток от 0 до 20 мА, от 4 до 20 мА, поддержка HART протокола, 8 каналов, поканальная Г/И
<a href="#">R500 AO 08 031</a>	Модуль аналогового вывода, ток от 0 до 20 мА, от 4 до 20 мА, напряжение от минус 10 до плюс 10 В, от 0 до плюс 10 В, 8 каналов, поканальная Г/И

## Индикация

Состояние индикатора	Состояние канала
Не горит	Канал замаскирован
Горит зеленым	Канал в норме
Горит красным	Обрыв цепи выходного канала

# MODULE\_AO\_08\_011 | АНАЛОГОВЫЙ МОДУЛЬ ВЫВОДА АО 08 011

	PsDiagn.MODULE_AO_08_011
FW_VERSION	
FW_VERSION_MIN	
HwError	
STATUS	
CH01	
CH02	
CH03	
CH04	
CH05	
CH06	
CH07	
CH08	

Данная структура описывает параметры модуля аналогового вывода, который предназначен для вывода восьми аналоговых сигналов постоянного тока в диапазонах от 0 до 20 мА, от 4 до 20 мА.

## Параметры

Параметр	Тип	Описание
FW_VERSION	DWORD	Текущая версия СПО
FW_VERSION_MIN	DWORD	Минимальная версия СПО
STATUS	WORD	Статус модуля
CH01	REAL	Канал 1
CH02	REAL	Канал 2
CH03	REAL	Канал 3
CH04	REAL	Канал 4
CH05	REAL	Канал 5
CH06	REAL	Канал 6
CH07	REAL	Канал 7
CH08	REAL	Канал 8
HwError	BOOL	Аппаратная ошибка модуля: <ul style="list-style-type: none"><li>➤ TRUE – Обнаружена</li><li>➤ FALSE – Не обнаружена</li></ul>

## Статус модуля

Номер бита	Описание
0	Нет внешнего питания
1	Резерв 1
2	Резерв 2
3	Резерв 3
4	Резерв 4
5	Резерв 5
6	Резерв 6
7	Резерв 7
8	Обрыв 1 канала
9	Обрыв 2 канала
10	Обрыв 3 канала
11	Обрыв 4 канала
12	Обрыв 5 канала
13	Обрыв 6 канала
14	Обрыв 7 канала
15	Обрыв 8 канала

# Мнемосимвол

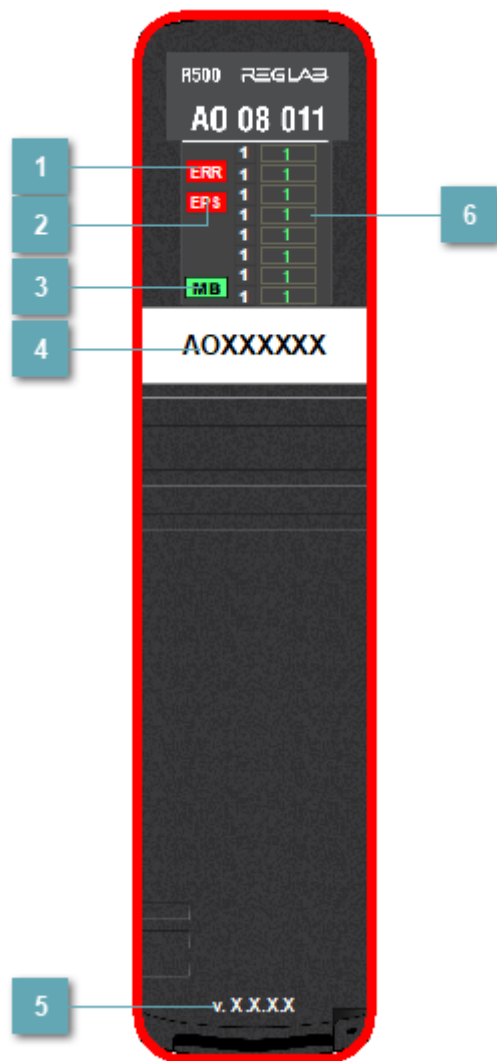

## 1 Индикатор ERR

Индикатор	Состояние индикатора	Состояние модуля
ERR	<b>ERR</b>	Аппаратная ошибка модуля/Модуль не сконфигурирован
	<b>ERR</b>	Модуль успешно сконфигурирован и осуществляет обмен данными хотя бы по одной шине

## 2 Индикатор внешнего питания

Индикатор	Состояние индикатора	Состояние модуля
EPS	<b>EPS</b>	Отсутствует внешнее питание 24В
	<b>EPS</b>	Подключено внешнее питание 24В

## 3 Индикатор шины MB

Индикатор	Состояние индикатора	Состояние модуля
MB	<b>B1</b>	Модуль сконфигурирован и осуществляет обмен по данной шине, а полученные по ней данные подаются на выходные каналы модуля (шина, как и центральный процессор, подключенный к ней, являются ведущими)
	<b>B2</b>	Модуль сконфигурирован и осуществляет обмен по данной шине, а полученные по ней данные подаются на выходные каналы модуля (шина, как и центральный процессор, подключенный к ней, являются ведущими)



## 4 KKS

Задаваемое значение KKS модуля.

## 5 Версия прошивки

Версия прошивки модуля.

## 6 Индикатор состояния канала

Индикатор	Состояние индикатора	Состояние модуля
Каналы 1...8		Канал в норме
		Обрыв цепи выходного канала
		Плохое качество сигнала

### Индикация

- Когда обнаруживается аппаратная ошибка модуля, по контуру появляется красная линия.
- Когда обнаруживается потеря связи, по контуру появляется белая линия.

# Журнал событий

Переменная	Тип переменной	Значение переменной	Важность	Состояние модуля
STATUS.B_NO_PWR_SUPPLY	BOOL	TRUE	10	Отсутствует внешнее питание
		FALSE	40	Внешнее питание в норме
STATUS.B_BREAKAGE1...8	BOOL	TRUE	10	Обрыв цепи выходного канала
		FALSE	40	Обрыв отсутствует
FW_VERSION_ERR	BOOL	TRUE	10	Некорректная версия СПО
		FALSE	40	Корректная версия СПО
HwError	BOOL	TRUE	10	Обнаружена аппаратная ошибка модуля
		FALSE	40	Аппаратная ошибка устранена



# MODULE\_AO\_08\_021 | АНАЛОГОВЫЙ МОДУЛЬ ВЫВОДА АО 08 021

FW_VERSION	<b>PsDiagn.MODULE_AO_08_021</b>
FW_VERSION_MIN	
HwError	
STATUS	
CH01	
CH02	
CH03	
CH04	
CH05	
CH06	
CH07	
CH08	

Данная структура описывает параметры модуля аналогового вывода, который предназначен для вывода восьми аналоговых сигналов постоянного тока в диапазонах от 0 до 20 мА (без поддержки HART функций), от 4 до 20 мА с возможностью передачи данных по HART протоколу.

## Параметры

Параметр	Тип	Описание
FW_VERSION	DWORD	Текущая версия СПО
FW_VERSION_MIN	DWORD	Минимальная версия СПО
STATUS	WORD	Статус модуля
CH01	REAL	Канал 1
CH02	REAL	Канал 2
CH03	REAL	Канал 3
CH04	REAL	Канал 4
CH05	REAL	Канал 5
CH06	REAL	Канал 6
CH07	REAL	Канал 7
CH08	REAL	Канал 8
HwError	BOOL	Аппаратная ошибка модуля: <ul style="list-style-type: none"><li>➤ TRUE – Обнаружена</li><li>➤ FALSE – Не обнаружена</li></ul>

## Статус модуля

Номер бита	Описание
0	Нет внешнего питания
1	Резерв 1
2	Резерв 2
3	Резерв 3
4	Резерв 4
5	Резерв 5
6	Резерв 6
7	Резерв 7
8	Обрыв 1 канала
9	Обрыв 2 канала
10	Обрыв 3 канала
11	Обрыв 4 канала
12	Обрыв 5 канала
13	Обрыв 6 канала
14	Обрыв 7 канала
15	Обрыв 8 канала

# Мнемосимвол

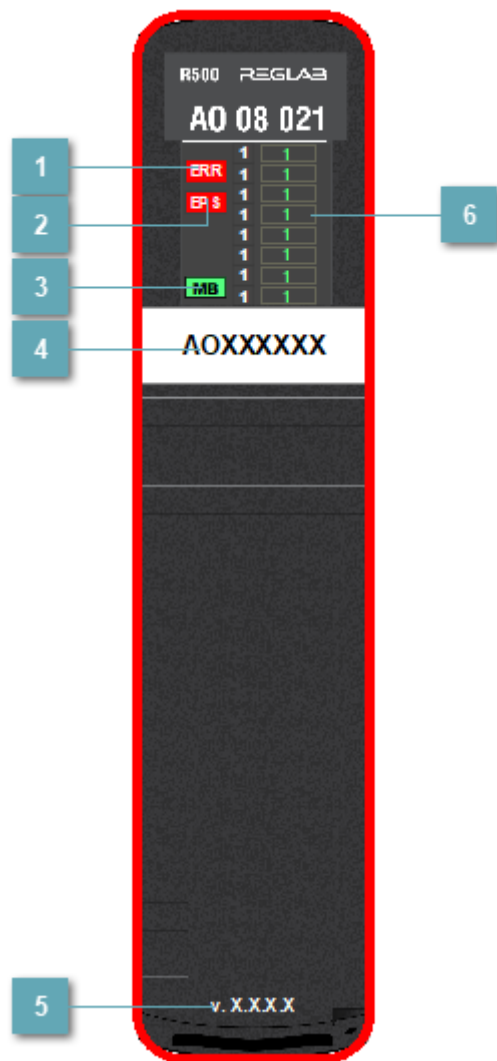

## 1 Индикатор ERR

Индикатор	Состояние индикатора	Состояние модуля
ERR	<b>ERR</b>	Аппаратная ошибка модуля/Модуль не сконфигурирован
	<b>ERR</b>	Модуль успешно сконфигурирован и осуществляет обмен данными хотя бы по одной шине

## 2 Индикатор внешнего питания

Индикатор	Состояние индикатора	Состояние модуля
EPS	<b>EPS</b>	Отсутствует внешнее питание 24В
	<b>EPS</b>	Подключено внешнее питание 24В

## 3 Индикатор шины MB

Индикатор	Состояние индикатора	Состояние модуля
MB	<b>B1</b>	Модуль сконфигурирован и осуществляет обмен по данной шине, а полученные по ней данные подаются на выходные каналы модуля (шина, как и центральный процессор, подключенный к ней, являются ведущими)
	<b>B2</b>	Модуль сконфигурирован и осуществляет обмен по данной шине, а полученные по ней данные подаются на выходные каналы модуля (шина, как и центральный процессор, подключенный к ней, являются ведущими)



## 4 KKS

Задаваемое значение KKS модуля.

## 5 Версия прошивки

Версия прошивки модуля.

## 6 Индикатор состояния канала

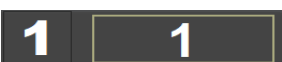
Индикатор	Состояние индикатора	Состояние модуля
Каналы 1...8		Канал в норме
		Обрыв цепи выходного канала
		Плохое качество сигнала

### Индикация

- Когда обнаруживается аппаратная ошибка модуля, по контуру появляется красная линия.
- Когда обнаруживается потеря связи, по контуру появляется белая линия.

# Журнал событий

Переменная	Тип переменной	Значение переменной	Важность	Состояние модуля
STATUS.B_NO_PWR_SUPPLY	BOOL	TRUE	10	Отсутствует внешнее питание
		FALSE	40	Внешнее питание в норме
STATUS.B_BREAKAGE1...8	BOOL	TRUE	10	Обрыв цепи выходного канала
		FALSE	40	Обрыв отсутствует
FW_VERSION_ERR	BOOL	TRUE	10	Некорректная версия СПО
		FALSE	40	Корректная версия СПО
HwError	BOOL	TRUE	10	Обнаружена аппаратная ошибка модуля
		FALSE	40	Аппаратная ошибка устранена

# MODULE\_AO\_08\_031 | АНАЛОГОВЫЙ МОДУЛЬ ВЫВОДА АО 08 031

FW_VERSION	<b>PsDiagn.MODULE_AO_08_031</b>
FW_VERSION_MIN	
HwError	
STATUS	
CH01	
CH02	
CH03	
CH04	
CH05	
CH06	
CH07	
CH08	

Данная структура описывает параметры модуля аналогового вывода, который предназначен для вывода восьми аналоговых сигналов постоянного тока и/или напряжения постоянного тока.



## Параметры

Параметр	Тип	Описание
FW_VERSION	DWORD	Текущая версия СПО
FW_VERSION_MIN	DWORD	Минимальная версия СПО
STATUS	WORD	Статус модуля
CH01	REAL	Канал 1
CH02	REAL	Канал 2
CH03	REAL	Канал 3
CH04	REAL	Канал 4
CH05	REAL	Канал 5
CH06	REAL	Канал 6
CH07	REAL	Канал 7
CH08	REAL	Канал 8
HwError	BOOL	Аппаратная ошибка модуля: > TRUE – Обнаружена > FALSE – Не обнаружена

## Статус модуля

Номер бита	Описание
0	Нет внешнего питания
1	Резерв 1
2	Резерв 2
3	Резерв 3
4	Резерв 4
5	Резерв 5
6	Резерв 6
7	Резерв 7
8	Обрыв 1 канала
9	Обрыв 2 канала
10	Обрыв 3 канала
11	Обрыв 4 канала
12	Обрыв 5 канала
13	Обрыв 6 канала
14	Обрыв 7 канала
15	Обрыв 8 канала

# Мнемосимвол

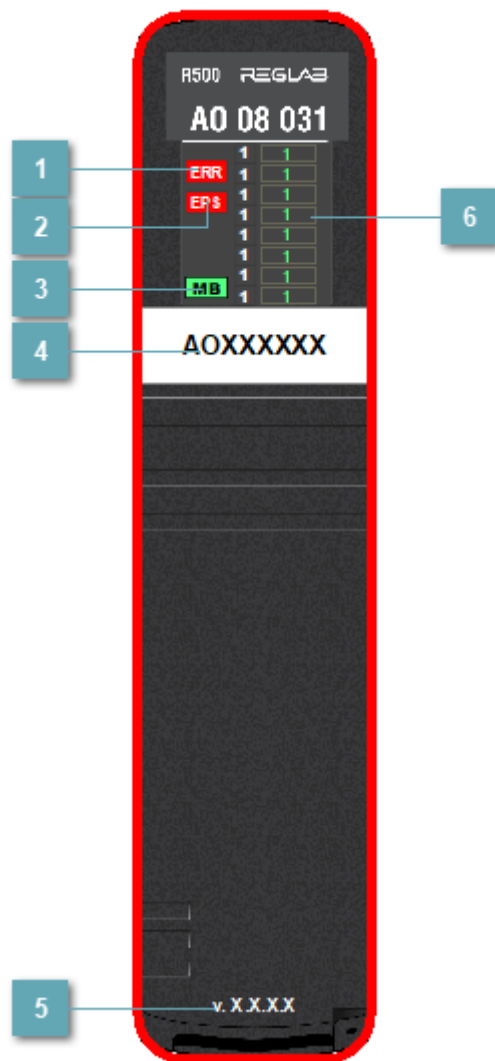

## 1 Индикатор ERR

Индикатор	Состояние индикатора	Состояние модуля
ERR	<b>ERR</b>	Аппаратная ошибка модуля/Модуль не сконфигурирован
	<b>ERR</b>	Модуль успешно сконфигурирован и осуществляет обмен данными хотя бы по одной шине

## 2 Индикатор внешнего питания

Индикатор	Состояние индикатора	Состояние модуля
EPS	<b>EPS</b>	Отсутствует внешнее питание 24В
	<b>EPS</b>	Подключено внешнее питание 24В

## 3 Индикатор шины MB

Индикатор	Состояние индикатора	Состояние модуля
MB	<b>B1</b>	Модуль сконфигурирован и осуществляет обмен по данной шине, а полученные по ней данные подаются на выходные каналы модуля (шина, как и центральный процессор, подключенный к ней, являются ведущими)
	<b>B2</b>	Модуль сконфигурирован и осуществляет обмен по данной шине, а полученные по ней данные подаются на выходные каналы модуля (шина, как и центральный процессор, подключенный к ней, являются ведущими)



## 4 KKS

Задаваемое значение KKS модуля.

## 5 Версия прошивки

Версия прошивки модуля.

## 6 Индикатор состояния канала

Индикатор	Состояние индикатора	Состояние модуля
Каналы 1...8		Канал в норме
		Обрыв цепи выходного канала
		Плохое качество сигнала

### Индикация

- Когда обнаруживается аппаратная ошибка модуля, по контуру появляется красная линия.
- Когда обнаруживается потеря связи, по контуру появляется белая линия.

## Журнал событий

Переменная	Тип переменной	Значение переменной	Важность	Состояние модуля
STATUS.B_NO_PWR_SUPPLY	BOOL	TRUE	10	Отсутствует внешнее питание
		FALSE	40	Внешнее питание в норме
STATUS.B_BREAKAGE1...8	BOOL	TRUE	10	Обрыв цепи выходного канала
		FALSE	40	Обрыв отсутствует
FW_VERSION_ERR	BOOL	TRUE	10	Некорректная версия СПО
		FALSE	40	Корректная версия СПО
HwError	BOOL	TRUE	10	Обнаружена аппаратная ошибка модуля
		FALSE	40	Аппаратная ошибка устранена

# МОДУЛИ АНАЛОГОВЫЕ КОМБИНИРОВАННЫЕ

Данный раздел описывает модули аналоговые комбинированные серии R500.

Модуль	Описание
<a href="#">R500 AS 08 011</a>	Модуль аналоговый комбинированный 6 каналов ввода, ток от 0 до 20 мА, от 4 до 20 мА, напряжение от минус 10 до плюс 10 В, от 0 до плюс 10 В, 2 канала вывода, ток от 0 до 20 мА, от 4 до 20 мА, напряжение от минус 10 до плюс 10 В, от 0 до плюс 10 В, поканальная Г/И

# MODULE\_AS\_08\_011 | АНАЛОГОВЫЙ МОДУЛЬ КОМБИНИРОВАННЫЙ AS 08 011

	PsDiagn.MODULE_AS_08_011
FW_VERSION	
FW_VERSION_MIN	
HwError	
OUT_STATUS	
OUT_CH01	
OUT_CH02	
CH01	
CH02	
CH03	
CH04	
CH05	
CH06	

Данная структура описывает параметры модуля аналогового комбинированного, который предназначен для:

- ввода шести аналоговых сигналов постоянного тока и/или напряжения постоянного тока;
- вывода двух аналоговых сигналов постоянного тока и/или напряжения постоянного тока.



## Параметры

Параметр	Тип	Описание
FW_VERSION	DWORD	Текущая версия СПО
FW_VERSION_MIN	DWORD	Минимальная версия СПО
OUT_STATUS	BYTE	Статус выходов: <ul style="list-style-type: none"><li>› бит 0 – Отсутствие внешнего питания</li><li>› бит 1 – Обрыв на канале 1</li><li>› бит 2 – Обрыв на канале 2</li></ul>
CH01	REAL	Канал 1
CH02	REAL	Канал 2
CH03	REAL	Канал 3
CH04	REAL	Канал 4
CH05	REAL	Канал 5
CH06	REAL	Канал 6
OUT_CH01	REAL	Выходной канал 1
OUT_CH02	REAL	Выходной канал 2
HwError	BOOL	Аппаратная ошибка модуля: <ul style="list-style-type: none"><li>› TRUE – Обнаружена</li><li>› FALSE – Не обнаружена</li></ul>

# Мнемосимвол

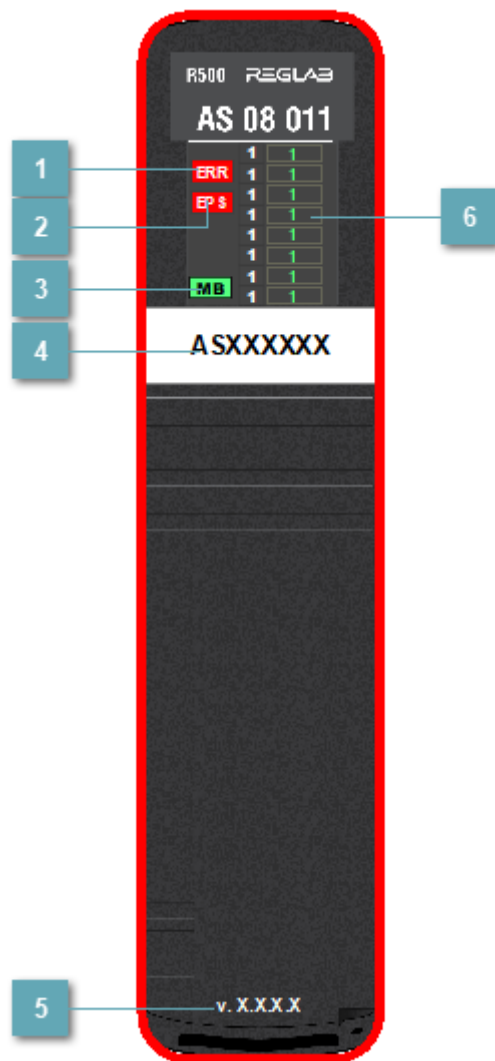

## 1 Индикатор ERR

Индикатор	Состояние индикатора	Состояние модуля
ERR	<b>ERR</b>	Аппаратная ошибка модуля/Модуль не сконфигурирован
	<b>ERR</b>	Модуль успешно сконфигурирован и осуществляет обмен данными хотя бы по одной шине

## 2 Индикатор внешнего питания

Индикатор	Состояние индикатора	Состояние модуля
EPS	<b>EPS</b>	Отсутствует внешнее питание 24В
	<b>EPS</b>	Подключено внешнее питание 24В

## 3 Индикатор шины MB

Индикатор	Состояние индикатора	Состояние модуля
MB	<b>B1</b>	Модуль сконфигурирован и осуществляет обмен по данной шине, а полученные по ней данные подаются на выходные каналы модуля (шина, как и центральный процессор, подключенный к ней, являются ведущими)
	<b>B2</b>	Модуль сконфигурирован и осуществляет обмен по данной шине, а полученные по ней данные подаются на выходные каналы модуля (шина, как и центральный процессор, подключенный к ней, являются ведущими)

## 4 KKS

Задаваемое значение KKS модуля.

## 5 Версия прошивки

Версия прошивки модуля.

## 6 Индикатор состояния канала

Индикатор	Состояние индикатора	Состояние модуля
Каналы O1..O2	 	Канал в норме
	 	Обрыв цепи выходного канала
	 	Плохое качество сигнала
Каналы I1..I6	 	Входной сигнал в границе измерения электрической величины
	 	Входной сигнал вышел за границу измерения электрической величины
	 	Входной сигнал вышел за границу измерения АЦП/Обрыв канала/Аппаратная неисправность канала
	 	Плохое качество сигнала

### Индикация

- Когда обнаруживается аппаратная ошибка модуля, по контуру появляется красная линия.
- Когда обнаруживается потеря связи, по контуру появляется белая линия.

# Журнал событий

Переменная	Тип переменной	Значение переменной	Важность	Состояние модуля
CH01...CH06_STATUS .B_DISCARDED	BOOL	TRUE		Начато бракование канала по выбросу
		FALSE		Бракование канала по выбросу завершено
CH01...CH06_STATUS .B_UPPER_TECH _BOUND_EXCEED	BOOL	TRUE		Сигнал вышел за верхнюю границу измерения инженерной величины
		FALSE		Сигнал находится в границах измерения инженерной величины
CH01...CH06_STATUS .B_LOWER_TECH _BOUND_EXCEED	BOOL	TRUE		Сигнал вышел за нижнюю границу измерения инженерной величины
		FALSE		Сигнал находится в границах

				измерения инженерной величины
--	--	--	--	-------------------------------

CH01...CH06_STATUS .B_UPPER_ELECTRIC _BOUND_EXCEED	BOOL	TRUE		Сигнал вышел за верхнюю границу измерения электрической величины
		FALSE		Сигнал находится в границах измерения электрической величины
CH01...CH06_STATUS .B_LOWER_ELECTRIC _BOUND_EXCEED	BOOL	TRUE		Сигнал вышел за нижнюю границу измерения электрической величины
		FALSE		Сигнал находится в границах измерения электрической величины
CH01...CH06_STATUS .B_UPPER_ADC _VALID_BOUND_EXCEED	BOOL	TRUE		Канал не достоверен по выходу

				за верхнюю границу АЦП
		FALSE		Канал достоверен по выходу за верхнюю границу АЦП

CH01...CH06_STATUS .B_LOWER_ADC _VALID_BOUND_EXCEED	BOOL	TRUE		Канал не достоверен по выходу за нижнюю границу АЦП
		FALSE		Канал достоверен по выходу за нижнюю границу АЦП
CH01...CH06_STATUS .B_HW_FAILURE	BOOL	TRUE	10	Обнаружена аппаратная неисправность канала
		FALSE	40	Аппаратная неисправность канала устранена
STATUS.B_NO_PWR_SUPPLY	BOOL	TRUE	10	Отсутствует внешнее питание

		FALSE	40	Внешнее питание в норме
STATUS.B_BREAKAGE1...2	BOOL	TRUE	10	Обрыв цепи выходного канала
		FALSE	40	Обрыв отсутствует
FW_VERSION_ERR	BOOL	TRUE	10	Некорректная версия СПО
		FALSE	40	Корректная версия СПО

HwError	BOOL	TRUE	10	Обнаружена аппаратная ошибка модуля
		FALSE	40	Аппаратная ошибка устранена



# МОДУЛИ ДИСКРЕТНОГО ВВОДА

Данный раздел описывает модули дискретного ввода серии R500.

Модуль	Описание
<a href="#">R500 DI 16 021</a>	Модуль дискретного ввода, 220 В AC/DC, 16 каналов, поканальная Г/И
<a href="#">R500 DI 16 031</a>	Модуль дискретного ввода NAMUR
<a href="#">R500 DI 16 032</a>	Модуль дискретного ввода NAMUR
<a href="#">R500 DI 32 011</a>	Модуль дискретного ввода, 24 В DC, 32 канала (4 группы по 8 каналов, общий «минус» в группе), групповая Г/И
<a href="#">R500 DI 32 012</a>	Модуль дискретного ввода, 24 В DC, 32 канала (4 группы по 8 каналов, общий «минус» в группе), групповая Г/И
<a href="#">R500 DI 32 013</a>	Модуль дискретного ввода
<a href="#">R500 DI 32 111</a>	Модуль дискретного ввода, 24 В DC, 32 канала (4 группы по 8 каналов, общий «плюс» в группе), групповая Г/И

# MODULE\_DI\_16\_021 | МОДУЛЬ ДИСКРЕТНОГО ВВОДА DI 16 021

FW_VERSION	PsDiagn.MODULE_DI_16_021
FW_VERSION_MIN	
HwError	
VALUE	

Данная структура описывает параметры модуля дискретного ввода, который предназначен для ввода шестнадцати дискретных сигналов переменного или постоянного напряжения 220 В.

## Параметры

Параметр	Тип	Описание
FW_VERSION	DWORD	Текущая версия СПО
FW_VERSION_MIN	DWORD	Минимальная версия СПО
VALUE	WORD	Значение каналов
HwError	BOOL	Аппаратная ошибка модуля: <ul style="list-style-type: none"><li>&gt; TRUE – Обнаружена</li><li>&gt; FALSE – Не обнаружена</li></ul>

# Мнемосимвол

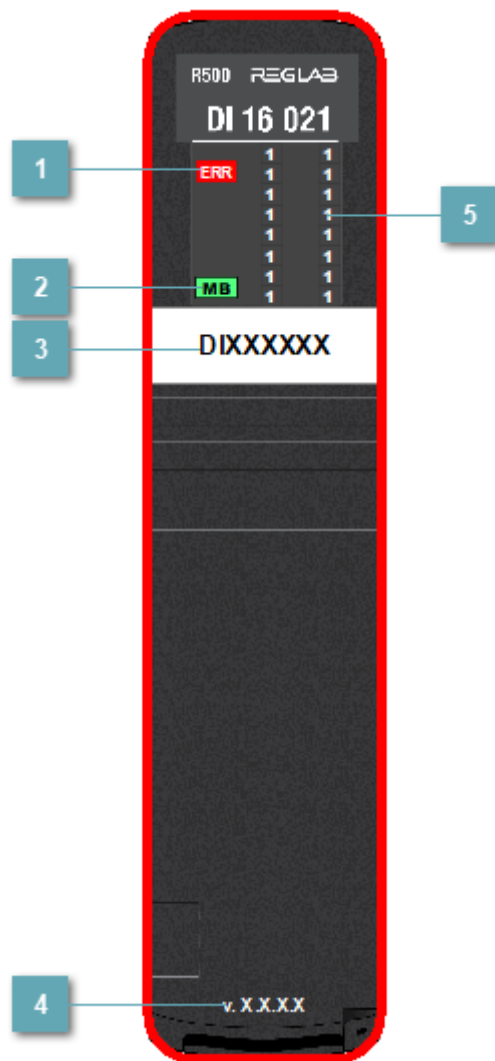

## 1 Индикатор ERR

Индикатор	Состояние индикатора	Состояние модуля
ERR	<b>ERR</b>	Аппаратная ошибка модуля/Модуль не сконфигурирован
	<b>ERR</b>	Модуль успешно сконфигурирован и осуществляет обмен данными хотя бы по одной шине

## 2 Индикатор шины MB

Индикатор	Состояние индикатора	Состояние модуля
MB	<b>B1</b>	Модуль сконфигурирован и осуществляет обмен по данной шине, а полученные по ней данные подаются на выходные каналы модуля (шина, как и центральный процессор, подключенный к ней, являются ведущими)
	<b>B2</b>	Модуль сконфигурирован и осуществляет обмен по данной шине, а полученные по ней данные подаются на выходные каналы модуля (шина, как и центральный процессор, подключенный к ней, являются ведущими)



## 3 KKS

Задаваемое значение KKS модуля.

## 4 Версия прошивки

Версия прошивки модуля.

## 5 Индикатор состояния канала

Индикатор	Состояние индикатора	Состояние модуля
Каналы 1..16		Наличие сигнала "1" в соответствующем входном канале модуля
		Наличие сигнала "0" в соответствующем входном канале модуля
		Плохое качество сигнала

## Индикация

- › Когда обнаруживается аппаратная ошибка модуля, по контуру появляется красная линия.
- › Когда обнаруживается потеря связи, по контуру появляется белая линия.

## Журнал событий

Переменная	Тип переменной	Значение переменной	Состояние модуля
FW_VERSION_ERR	BOOL	TRUE	Некорректная версия СПО
		FALSE	Корректная версия СПО
HwError	BOOL	TRUE	Обнаружена аппаратная ошибка модуля
		FALSE	Аппаратная ошибка устранена

# MODULE\_DI\_16\_031 | МОДУЛЬ ДИСКРЕТНОГО ВВОДА DI 16 031

FW_VERSION	PsDiagn.MODULE_DI_16_031
FW_VERSION_MIN	
HwError	
VALUE	
PWR	
BREAK	
SHORT_CIRCUIT	

Данная структура описывает параметры модуля дискретного ввода NAMUR, который предназначен для ввода шестнадцати дискретных сигналов переменного или постоянного напряжения 220 В.

## Параметры

Параметр	Тип	Описание
FW_VERSION	DWORD	Текущая версия СПО
FW_VERSION_MIN	DWORD	Минимальная версия СПО
VALUE	WORD	Значение каналов
PWR	BYTE	Состояние питания: <ul style="list-style-type: none"><li>› 0 бит – Внутренняя шина 1</li><li>› 1 бит – Внутренняя шина 2</li><li>› 2 бит – Питание каналов</li></ul>
BREAK	WORD	Обрыв каналов
SHORT_CURCUIT	WORD	Короткое замыкание каналов
HwError	BOOL	Аппаратная ошибка модуля: <ul style="list-style-type: none"><li>› TRUE – Обнаружена</li><li>› FALSE – Не обнаружена</li></ul>



# Мнемосимвол

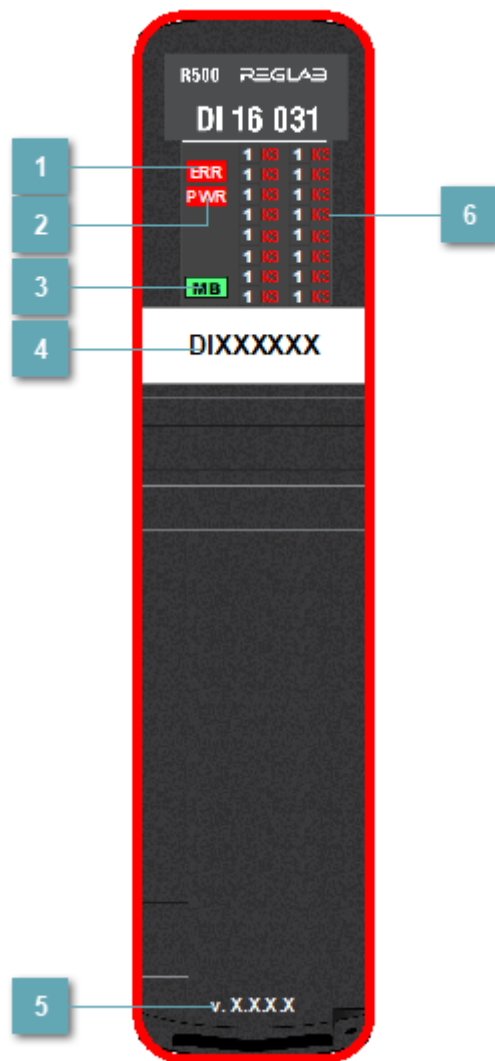

## 1 Индикатор ERR

Индикатор	Состояние индикатора	Состояние модуля
ERR	<b>ERR</b>	Аппаратная ошибка модуля/Модуль не сконфигурирован
	<b>ERR</b>	Модуль успешно сконфигурирован и осуществляет обмен данными хотя бы по одной шине

## 2 Индикатор внешнего питания

Индикатор	Состояние индикатора	Состояние модуля
PWR	<b>PWR</b>	Отсутствует питание на внутренней шине
	<b>PWR</b>	Питание внутренней шины в норме

## 3 Индикатор шины MB

Индикатор	Состояние индикатора	Состояние модуля
MB	<b>B1</b>	Модуль сконфигурирован и осуществляет обмен по данной шине, а полученные по ней данные подаются на выходные каналы модуля (шина, как и центральный процессор, подключенный к ней, являются ведущими)
	<b>B2</b>	Модуль сконфигурирован и осуществляет обмен по данной шине, а полученные по ней данные подаются на выходные каналы модуля (шина, как и центральный процессор, подключенный к ней, являются ведущими)





## 4 KKS

Задаваемое значение KKS модуля.

## 5 Версия прошивки

Версия прошивки модуля.

## 6 Индикатор состояния канала

Индикатор	Состояние индикатора	Состояние модуля
Каналы 1...16		Наличие сигнала "1" в соответствующем входном канале модуля
		Наличие сигнала "0" в соответствующем входном канале модуля
		Плохое качество сигнала
		Короткое замыкание на канале

### Индикация

- Когда обнаруживается аппаратная ошибка модуля, по контуру появляется красная линия.
- Когда обнаруживается потеря связи, по контуру появляется белая линия.

# Журнал событий

Переменная	Тип переменной	Значение переменной	Важность	Состояние модуля
PWR.PWR01_ OVERVOLTAGE	BOOL	TRUE	30	Зафиксировано перенапряжение на шине 1
		FALSE	40	Напряжение на шине 1 в норме
PWR.PWR02_ OVERVOLTAGE	BOOL	TRUE	30	Зафиксировано перенапряжение на шине 2
		FALSE	40	Напряжение на шине 2 в норме
BREAK.CH01...CH16	BOOL	TRUE	10	Обрыв канала
		FALSE	40	Обрыв канала устранен
SHORT_CIRCUIT.CH01... CH16	BOOL	TRUE	10	Короткое замыкание канала
		FALSE	40	Короткое замыкание канала устранено
FW_VERSION_ERR	BOOL	TRUE	10	Некорректная версия СПО
		FALSE	40	Корректная версия СПО
HwError	BOOL	TRUE	10	Обнаружена аппаратная ошибка модуля

		FALSE	40	Аппаратная ошибка устранена
--	--	-------	----	-----------------------------------

# MODULE\_DI\_16\_032 | МОДУЛЬ ДИСКРЕТНОГО ВВОДА DI 16 032

FW_VERSION	PsDiagn.MODULE_DI_16_032
FW_VERSION_MIN	
HwError	
VALUE	
PWR	
BREAK	
SHORT_CIRCUIT	

Данная структура описывает параметры модуля дискретного ввода NAMUR, который предназначен для ввода шестнадцати дискретных сигналов переменного или постоянного напряжения 220 В.

\*Данный модуль доступен с версии среды разработки Astra.IDE 1.7.0.0

## Параметры

Параметр	Тип	Описание
FW_VERSION	DWORD	Текущая версия СПО
FW_VERSION_MIN	DWORD	Минимальная версия СПО
VALUE	WORD	Значение каналов
PWR	BYTE	Состояние питания: <ul style="list-style-type: none"><li>&gt; 0 бит – Внутренняя шина 1</li><li>&gt; 1 бит – Внутренняя шина 2</li><li>&gt; 2 бит – Питание каналов</li></ul>
BREAK	WORD	Обрыв каналов
SHORT_CURCUIT	WORD	Короткое замыкание каналов
HwError	BOOL	Аппаратная ошибка модуля: <ul style="list-style-type: none"><li>&gt; TRUE – Обнаружена</li><li>&gt; FALSE – Не обнаружена</li></ul>

# Мнемосимвол

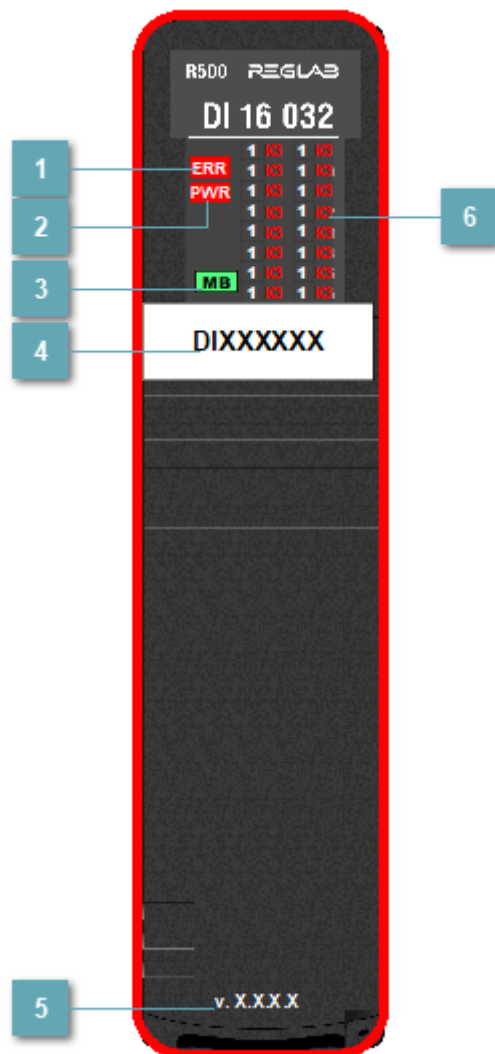

## 1 Индикатор ERR

Индикатор	Состояние индикатора	Состояние модуля
ERR	<b>ERR</b>	Аппаратная ошибка модуля/Модуль не сконфигурирован
	<b>ERR</b>	Модуль успешно сконфигурирован и осуществляет обмен данными хотя бы по одной шине

## 2 Индикатор внешнего питания

Индикатор	Состояние индикатора	Состояние модуля
PWR	<b>PWR</b>	Отсутствует питание на внутренней шине
	<b>PWR</b>	Питание внутренней шины в норме

## 3 Индикатор шины MB

Индикатор	Состояние индикатора	Состояние модуля
MB	<b>B1</b>	Модуль сконфигурирован и осуществляет обмен по данной шине, а полученные по ней данные подаются на выходные каналы модуля (шина, как и центральный процессор, подключенный к ней, являются ведущими)
	<b>B2</b>	Модуль сконфигурирован и осуществляет обмен по данной шине, а полученные по ней данные подаются на выходные каналы модуля (шина, как и центральный процессор, подключенный к ней, являются ведущими)

## 4 KKS





Задаваемое значение KKS модуля.

## 5 Версия прошивки

Версия прошивки модуля.



## 6 Индикатор состояния канала

Индикатор	Состояние индикатора	Состояние модуля
Каналы 1...16		Наличие сигнала "1" в соответствующем входном канале модуля
		Наличие сигнала "0" в соответствующем входном канале модуля
		Плохое качество сигнала
		Короткое замыкание на канале

### Индикация

- Когда обнаруживается аппаратная ошибка модуля, по контуру появляется красная линия.
- Когда обнаруживается потеря связи, по контуру появляется белая линия.

# Журнал событий

Переменная	Тип переменной	Значение переменной	Важность	Состояние модуля
PWR.PWR01_ OVERVOLTAGE	BOOL	TRUE	30	Зафиксировано перенапряжение на шине 1
		FALSE	40	Напряжение на шине 1 в норме
PWR.PWR02_ OVERVOLTAGE	BOOL	TRUE	30	Зафиксировано перенапряжение на шине 2
		FALSE	40	Напряжение на шине 2 в норме
BREAK.CH01..CH16	BOOL	TRUE	10	Обрыв канала
		FALSE	40	Обрыв канала устранен
SHORT_CIRCUIT.CH01.. CH16	BOOL	TRUE	10	Короткое замыкание канала
		FALSE	40	Короткое замыкание канала устранено
FW_VERSION_ERR	BOOL	TRUE	10	Некорректная версия СПО
		FALSE	40	Корректная версия СПО
HwError	BOOL	TRUE	10	Обнаружена аппаратная ошибка модуля

		FALSE	40	Аппаратная ошибка устранена
--	--	-------	----	-----------------------------------

# MODULE\_DI\_32\_011 | МОДУЛЬ ДИСКРЕТНОГО ВВОДА DI 32 011

FW_VERSION	PsDiagn.MODULE_DI_32_011
FW_VERSION_MIN	
HwError	
VALUE	

Данная структура описывает параметры модуля дискретного ввода, который предназначен для ввода тридцати двух дискретных сигналов с напряжением постоянного тока 24 В.

## Параметры

Параметр	Тип	Описание
FW_VERSION	DWORD	Текущая версия СПО
FW_VERSION_MIN	DWORD	Минимальная версия СПО
VALUE	DWORD	Значение каналов
HwError	BOOL	Аппаратная ошибка модуля: <ul style="list-style-type: none"><li>➤ TRUE – Обнаружена</li><li>➤ FALSE – Не обнаружена</li></ul>

# Мнемосимвол

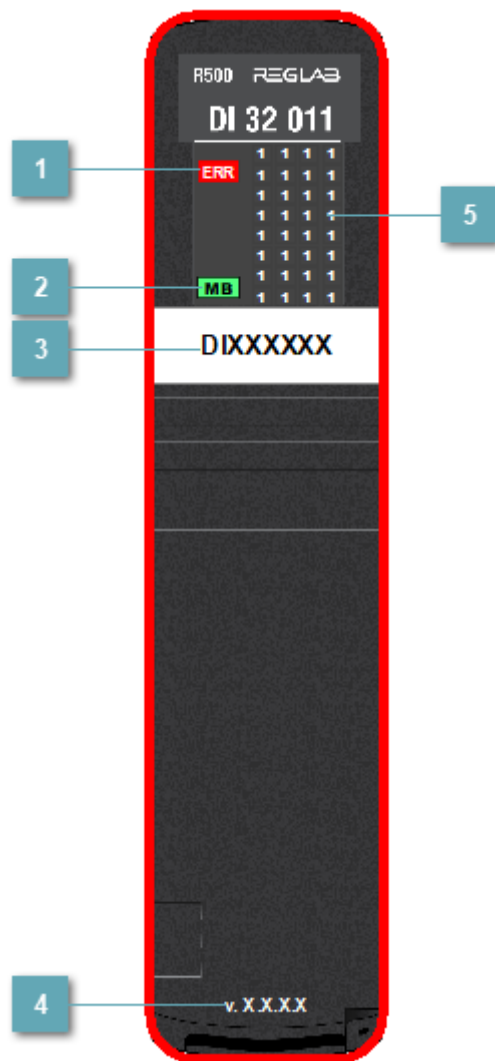

## 1 Индикатор ERR

Индикатор	Состояние индикатора	Состояние модуля
ERR	<b>ERR</b>	Аппаратная ошибка модуля/Модуль не сконфигурирован
	<b>ERR</b>	Модуль успешно сконфигурирован и осуществляет обмен данными хотя бы по одной шине

## 2 Индикатор шины MB

Индикатор	Состояние индикатора	Состояние модуля
MB	<b>B1</b>	Модуль сконфигурирован и осуществляет обмен по данной шине, а полученные по ней данные подаются на выходные каналы модуля (шина, как и центральный процессор, подключенный к ней, являются ведущими)
	<b>B2</b>	Модуль сконфигурирован и осуществляет обмен по данной шине, а полученные по ней данные подаются на выходные каналы модуля (шина, как и центральный процессор, подключенный к ней, являются ведущими)



## 3 KKS

Задаваемое значение KKS модуля.

## 4 Версия прошивки

Версия прошивки модуля.

## 5 Индикатор состояния канала

Индикатор	Состояние индикатора	Состояние модуля
Каналы 1..32		Наличие сигнала "1" в соответствующем входном канале модуля
		Наличие сигнала "0" в соответствующем входном канале модуля
		Плохое качество сигнала

### Индикация

- › Когда обнаруживается аппаратная ошибка модуля, по контуру появляется красная линия.
- › Когда обнаруживается потеря связи, по контуру появляется белая линия.

## Журнал событий

Переменная	Тип переменной	Значение переменной	Важность	Состояние модуля
FW_VERSION_ERR	BOOL	TRUE	10	Некорректная версия СПО
		FALSE	40	Корректная версия СПО
HwError	BOOL	TRUE	10	Обнаружена аппаратная ошибка модуля
		FALSE	40	Аппаратная ошибка устранена



# MODULE\_DI\_32\_012 | МОДУЛЬ ДИСКРЕТНОГО ВВОДА DI 32 012

FW_VERSION	PsDiagn.MODULE_DI_32_012
FW_VERSION_MIN	
HwError	
VALUE	
PWR	

Данная структура описывает параметры модуля дискретного ввода, который предназначен для ввода тридцати двух дискретных сигналов с напряжением постоянного тока 24 В.

## Параметры

Параметр	Тип	Описание
FW_VERSION	DWORD	Текущая версия СПО
FW_VERSION_MIN	DWORD	Минимальная версия СПО
VALUE	DWORD	Значение каналов
PWR	BYTE	Состояние питания
HwError	BOOL	Аппаратная ошибка модуля: <ul style="list-style-type: none"><li>➤ TRUE – Обнаружена</li><li>➤ FALSE – Не обнаружена</li></ul>

# Мнемосимвол

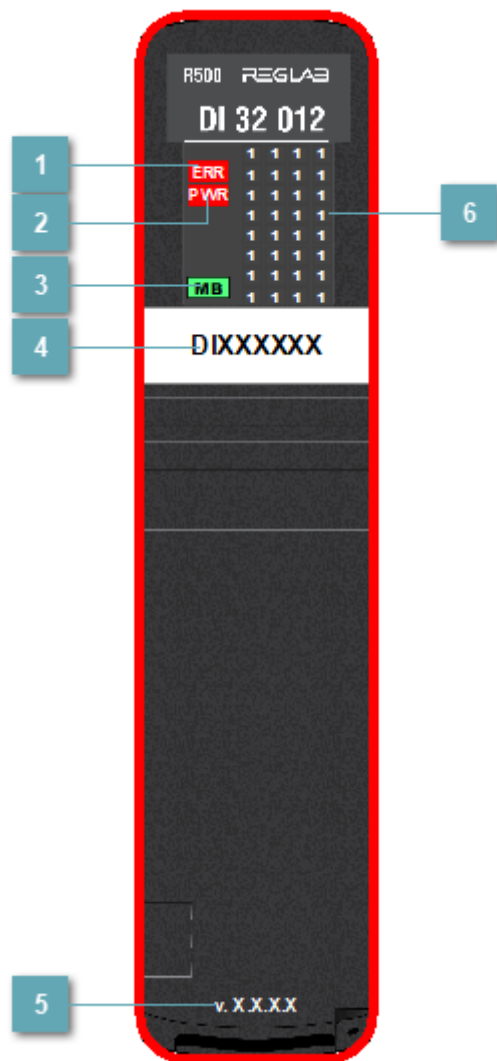

## 1 Индикатор ERR

Индикатор	Состояние индикатора	Состояние модуля
ERR	<b>ERR</b>	Аппаратная ошибка модуля/Модуль не сконфигурирован
	<b>ERR</b>	Модуль успешно сконфигурирован и осуществляет обмен данными хотя бы по одной шине

## 2 Индикатор внешнего питания

Индикатор	Состояние индикатора	Состояние модуля
PWR	<b>PWR</b>	Отсутствует питание на внутренней шине
	<b>PWR</b>	Питание внутренней шины в норме

## 3 Индикатор шины MB

Индикатор	Состояние индикатора	Состояние модуля
MB	<b>B1</b>	Модуль сконфигурирован и осуществляет обмен по данной шине, а полученные по ней данные подаются на выходные каналы модуля (шина, как и центральный процессор, подключенный к ней, являются ведущими)
	<b>B2</b>	Модуль сконфигурирован и осуществляет обмен по данной шине, а полученные по ней данные подаются на выходные каналы модуля (шина, как и центральный процессор, подключенный к ней, являются ведущими)



## 4 KKS

Задаваемое значение KKS модуля.

## 5 Версия прошивки

Версия прошивки модуля.

## 6 Индикатор состояния канала

Индикатор	Состояние индикатора	Состояние модуля
Каналы 1...32		Наличие сигнала "1" в соответствующем входном канале модуля
		Наличие сигнала "0" в соответствующем входном канале модуля
		Плохое качество сигнала

### Индикация

- › Когда обнаруживается аппаратная ошибка модуля, по контуру появляется красная линия.
- › Когда обнаруживается потеря связи, по контуру появляется белая линия.

## Журнал событий

Переменная	Тип переменной	Значение переменной	Важность	Состояние модуля
FW_VERSION_ERR	BOOL	TRUE	10	Некорректная версия СПО
		FALSE	40	Корректная версия СПО
HwError	BOOL	TRUE	10	Обнаружена аппаратная ошибка модуля
		FALSE	40	Аппаратная ошибка устранена

# MODULE\_DI\_32\_013 | МОДУЛЬ ДИСКРЕТНОГО ВВОДА DI 32 013

FW_VERSION	PsDiagn.MODULE_DI_32_013
FW_VERSION_MIN	
HwError	
VALUE	
PWR	

Данная структура описывает параметры модуля дискретного ввода, который предназначен для ввода тридцати двух дискретных сигналов с напряжением постоянного тока 24 В.

## Параметры

Параметр	Тип	Описание
FW_VERSION	DWORD	Текущая версия СПО
FW_VERSION_MIN	DWORD	Минимальная версия СПО
VALUE	DWORD	Значение каналов
PWR	BYTE	Состояние питания
HwError	BOOL	Аппаратная ошибка модуля: <ul style="list-style-type: none"><li>➤ TRUE – Обнаружена</li><li>➤ FALSE – Не обнаружена</li></ul>

# Мнемосимвол

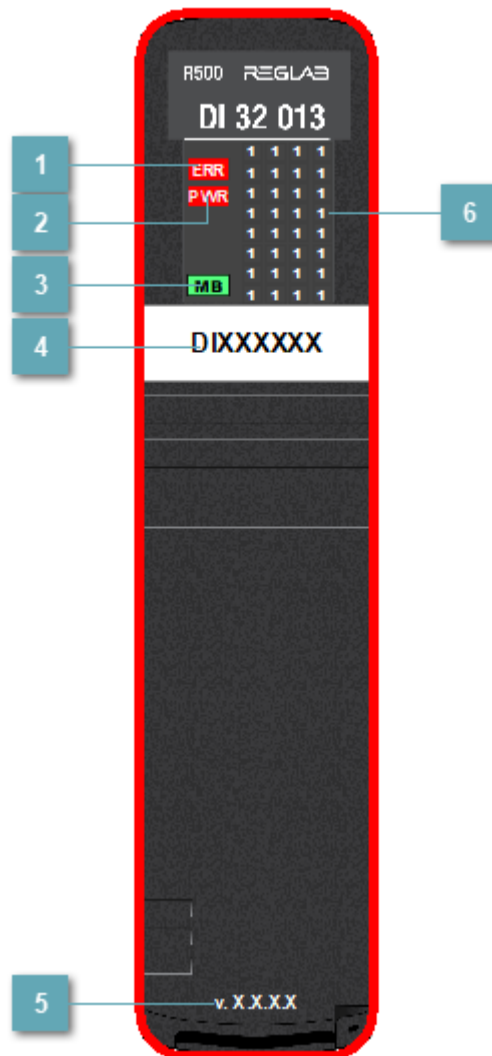

## 1 Индикатор ERR

Индикатор	Состояние индикатора	Состояние модуля
ERR	<b>ERR</b>	Аппаратная ошибка модуля/Модуль не сконфигурирован
	<b>ERR</b>	Модуль успешно сконфигурирован и осуществляет обмен данными хотя бы по одной шине

## 2 Индикатор внешнего питания

Индикатор	Состояние индикатора	Состояние модуля
PWR	<b>PWR</b>	Отсутствует питание на внутренней шине
	<b>PWR</b>	Питание внутренней шины в норме

## 3 Индикатор шины MB

Индикатор	Состояние индикатора	Состояние модуля
MB	<b>B1</b>	Модуль сконфигурирован и осуществляет обмен по данной шине, а полученные по ней данные подаются на выходные каналы модуля (шина, как и центральный процессор, подключенный к ней, являются ведущими)
	<b>B2</b>	Модуль сконфигурирован и осуществляет обмен по данной шине, а полученные по ней данные подаются на выходные каналы модуля (шина, как и центральный процессор, подключенный к ней, являются ведущими)

## 4 KKS



Задаваемое значение KKS модуля.

## 5 Версия прошивки

Версия прошивки модуля.



## 6 Индикатор состояния канала

Индикатор	Состояние индикатора	Состояние модуля
Каналы 1...32		Наличие сигнала "1" в соответствующем входном канале модуля
		Наличие сигнала "0" в соответствующем входном канале модуля
		Плохое качество сигнала

### Индикация

- › Когда обнаруживается аппаратная ошибка модуля, по контуру появляется красная линия.
- › Когда обнаруживается потеря связи, по контуру появляется белая линия.

# Журнал событий

Переменная	Тип переменной	Значение переменной	Важность	Состояние модуля
FW_VERSION_ERR	BOOL	TRUE	10	Некорректная версия СПО
		FALSE	40	Корректная версия СПО
HwError	BOOL	TRUE	10	Обнаружена аппаратная ошибка модуля
		FALSE	40	Аппаратная ошибка устранена
PWR.PWR01_OVERVOLTAGE	BOOL	TRUE	30	Зафиксировано перенапряжение на шине 1
		FALSE	40	Напряжение на шине 1 в норме
PWR.PWR02_OVERVOLTAGE	BOOL	TRUE	30	Зафиксировано перенапряжение на шине 2
		FALSE	40	Напряжение на шине 2 в норме

# MODULE\_DI\_32\_111 | МОДУЛЬ ДИСКРЕТНОГО ВВОДА DI 32 111

FW_VERSION	PsDiagn.MODULE_DI_32_111
FW_VERSION_MIN	
HwError	
VALUE	

Данная структура описывает параметры модуля дискретного ввода, который предназначен для ввода тридцати двух дискретных сигналов с напряжением постоянного тока 24 В.

## Параметры

Параметр	Тип	Описание
FW_VERSION	DWORD	Текущая версия СПО
FW_VERSION_MIN	DWORD	Минимальная версия СПО
VALUE	DWORD	Значение каналов
HwError	BOOL	Аппаратная ошибка модуля: <ul style="list-style-type: none"><li>› TRUE – Обнаружена</li><li>› FALSE – Не обнаружена</li></ul>

# Мнемосимвол

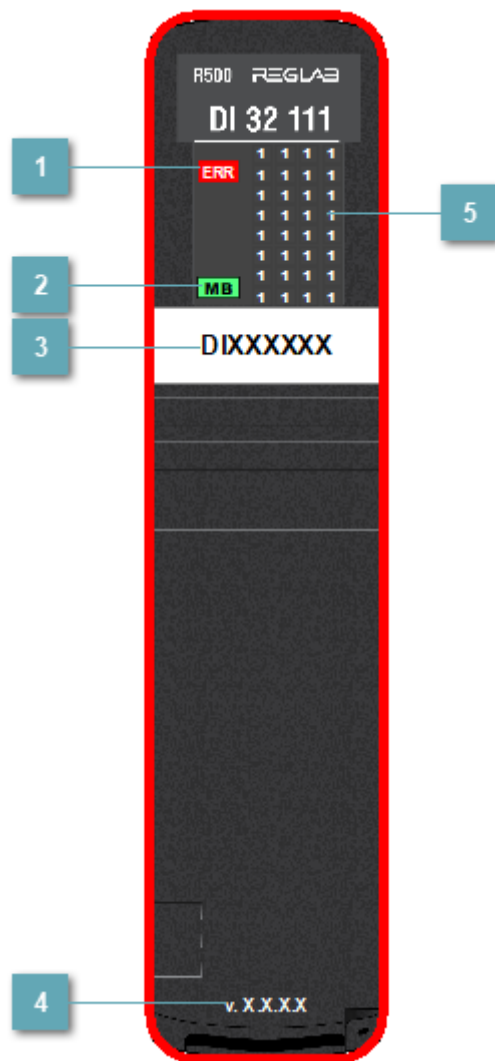

## 1 Индикатор ERR

Индикатор	Состояние индикатора	Состояние модуля
ERR	<b>ERR</b>	Аппаратная ошибка модуля/Модуль не сконфигурирован
	<b>ERR</b>	Модуль успешно сконфигурирован и осуществляет обмен данными хотя бы по одной шине

## 2 Индикатор шины MB

Индикатор	Состояние индикатора	Состояние модуля
MB	<b>B1</b>	Модуль сконфигурирован и осуществляет обмен по данной шине, а полученные по ней данные подаются на выходные каналы модуля (шина, как и центральный процессор, подключенный к ней, являются ведущими)
	<b>B2</b>	Модуль сконфигурирован и осуществляет обмен по данной шине, а полученные по ней данные подаются на выходные каналы модуля (шина, как и центральный процессор, подключенный к ней, являются ведущими)



## 3 KKS

Задаваемое значение KKS модуля.

## 4 Версия прошивки

Версия прошивки модуля.

## 5 Индикатор состояния канала

Индикатор	Состояние индикатора	Состояние модуля
Каналы 1..32		Наличие сигнала "1" в соответствующем входном канале модуля
		Наличие сигнала "0" в соответствующем входном канале модуля
		Плохое качество сигнала

### Индикация

- › Когда обнаруживается аппаратная ошибка модуля, по контуру появляется красная линия.
- › Когда обнаруживается потеря связи, по контуру появляется белая линия.

## Журнал событий

Переменная	Тип переменной	Значение переменной	Важность	Состояние модуля
FW_VERSION_ERR	BOOL	TRUE	10	Некорректная версия СПО
		FALSE	40	Корректная версия СПО
HwError	BOOL	TRUE	10	Обнаружена аппаратная ошибка модуля
		FALSE	40	Аппаратная ошибка устранена

# МОДУЛИ ДИСКРЕТНОГО ВЫВОДА

Данный раздел описывает модули дискретного вывода серии R500.

Модуль	Описание
<a href="#">R500 DO 16 021</a>	Модуль дискретного вывода 220 В AC/DC, 16 каналов, поканальная Г/И
<a href="#">R500 DO 32 011</a>	Модуль дискретного вывода 24 В DC, 0,5 А, 32 канала (4 группы по 8 каналов), групповая Г/И
<a href="#">R500 DO 32 012</a>	Модуль дискретного вывода 24 В AC/DC, 0,5 А, 32 канала (4 группы по 8 каналов), групповая Г/И
<a href="#">R500 DO 32 013</a>	Модуль дискретного вывода
<a href="#">R500 DO 32 041</a>	Модуль дискретного вывода 24 В DC, 0,5 А, 32 канала (2 группы по 16 каналов), 4 канала с ШИМ, групповая Г/И



# MODULE\_DO\_16\_021 | МОДУЛЬ ДИСКРЕТНОГО ВЫВОДА DO 16 021

FW_VERSION	PsDiagn.MODULE_DO_16_021
FW_VERSION_MIN	
HwError	
VALUE	

Данная структура описывает параметры модуля дискретного вывода, который предназначен для вывода шестнадцати дискретных сигналов, коммутирующих силовые цепи напряжением 220 В переменного или постоянного тока.

## Параметры

Параметр	Тип	Описание
FW_VERSION	DWORD	Текущая версия СПО
FW_VERSION_MIN	DWORD	Минимальная версия СПО
VALUE	WORD	Значение каналов
HwError	BOOL	Аппаратная ошибка модуля: <ul style="list-style-type: none"><li>➤ TRUE – Обнаружена</li><li>➤ FALSE – Не обнаружена</li></ul>

# Мнемосимвол

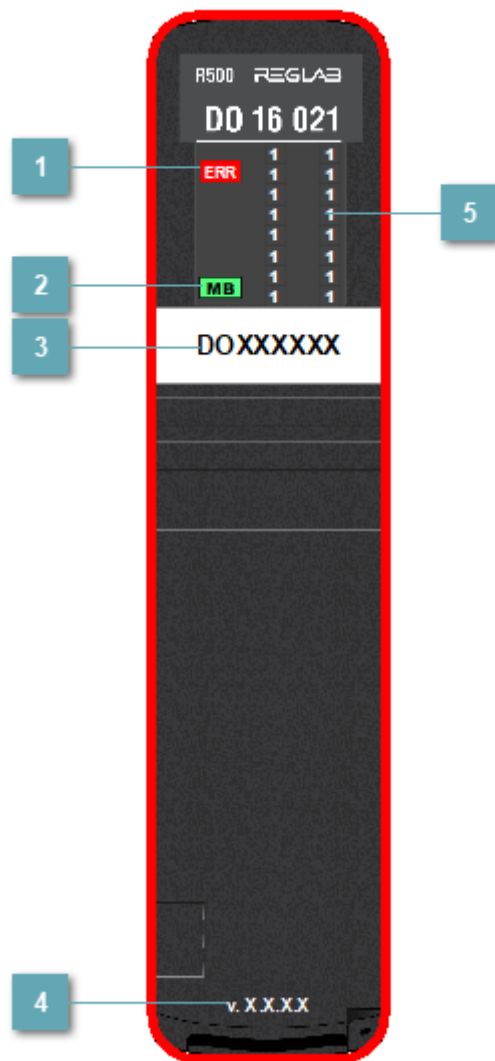

## 1 Индикатор ERR

Индикатор	Состояние индикатора	Состояние модуля
ERR	<b>ERR</b>	Аппаратная ошибка модуля/Модуль не сконфигурирован
	<b>ERR</b>	Модуль успешно сконфигурирован и осуществляет обмен данными хотя бы по одной шине

## 2 Индикатор шины MB

Индикатор	Состояние индикатора	Состояние модуля
MB	<b>B1</b>	Модуль сконфигурирован и осуществляет обмен по данной шине, а полученные по ней данные подаются на выходные каналы модуля (шина, как и центральный процессор, подключенный к ней, являются ведущими)
	<b>B2</b>	Модуль сконфигурирован и осуществляет обмен по данной шине, а полученные по ней данные подаются на выходные каналы модуля (шина, как и центральный процессор, подключенный к ней, являются ведущими)



## 3 KKS

Задаваемое значение KKS модуля.

## 4 Версия прошивки

Версия прошивки модуля.

## 5 Индикатор состояния канала

Индикатор	Состояние индикатора	Состояние модуля
Каналы 1..16		Наличие сигнала "1" в соответствующем выходном канале модуля
		Наличие сигнала "0" в соответствующем выходном канале модуля
		Плохое качество сигнала

## Индикация

- › Когда обнаруживается аппаратная ошибка модуля, по контуру появляется красная линия.
- › Когда обнаруживается потеря связи, по контуру появляется белая линия.

## Журнал событий

Переменная	Тип переменной	Значение переменной	Важность	Состояние модуля
FW_VERSION_ERR	BOOL	TRUE	10	Некорректная версия СПО
		FALSE	40	Корректная версия СПО
HwError	BOOL	TRUE	10	Обнаружена аппаратная ошибка модуля
		FALSE	40	Аппаратная ошибка устранена

# MODULE\_DO\_32\_011 | МОДУЛЬ ДИСКРЕТНОГО ВЫВОДА DO 32 011

FW_VERSION	PsDiagn.MODULE_DO_32_011
FW_VERSION_MIN	
HwError	
VALUE	

Данная структура описывает параметры модуля дискретного вывода, который предназначен для вывода тридцати двух дискретных сигналов, коммутирующих цепи напряжением 24 В постоянного тока и/или переменного тока.

## Параметры

Параметр	Тип	Описание
FW_VERSION	DWORD	Текущая версия СПО
FW_VERSION_MIN	DWORD	Минимальная версия СПО
VALUE	DWORD	Значение каналов
HwError	BOOL	Аппаратная ошибка модуля: <ul style="list-style-type: none"><li>➤ TRUE – Обнаружена</li><li>➤ FALSE – Не обнаружена</li></ul>

# Мнемосимвол

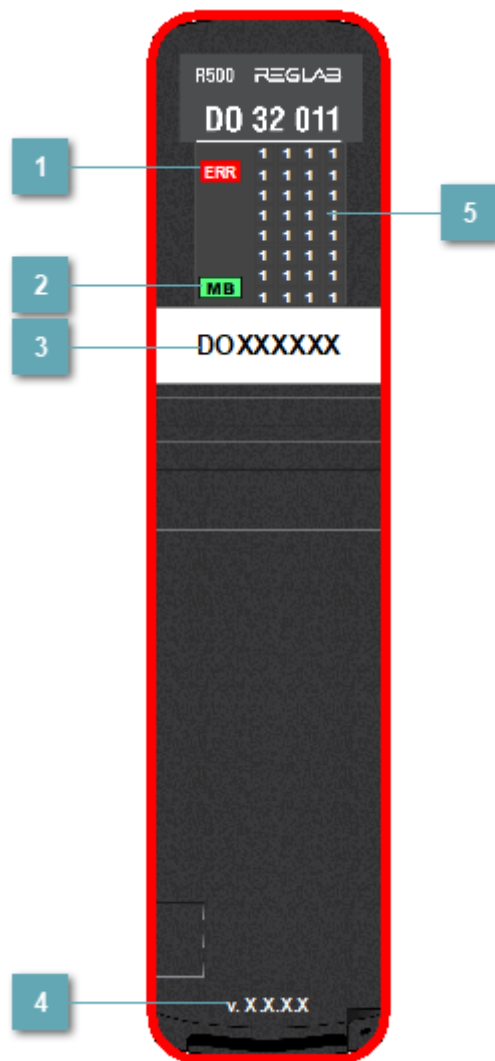

## 1 Индикатор ERR

Индикатор	Состояние индикатора	Состояние модуля
ERR	<b>ERR</b>	Аппаратная ошибка модуля/Модуль не сконфигурирован
	<b>ERR</b>	Модуль успешно сконфигурирован и осуществляет обмен данными хотя бы по одной шине



## 2 Индикатор шины MB

Индикатор	Состояние индикатора	Состояние модуля
MB	<b>B1</b>	Модуль сконфигурирован и осуществляет обмен по данной шине, а полученные по ней данные подаются на выходные каналы модуля (шина, как и центральный процессор, подключенный к ней, являются ведущими)
	<b>B2</b>	Модуль сконфигурирован и осуществляет обмен по данной шине, а полученные по ней данные подаются на выходные каналы модуля (шина, как и центральный процессор, подключенный к ней, являются ведущими)



## 3 KKS

Задаваемое значение KKS модуля.

## 4 Версия прошивки

Версия прошивки модуля.

## 5 Индикатор состояния канала

Индикатор	Состояние индикатора	Состояние модуля
Каналы 1...32		Наличие сигнала "1" в соответствующем выходном канале модуля
		Наличие сигнала "0" в соответствующем выходном канале модуля
		Плохое качество сигнала

## Индикация

- › Когда обнаруживается аппаратная ошибка модуля, по контуру появляется красная линия.
- › Когда обнаруживается потеря связи, по контуру появляется белая линия.

## Журнал событий

Переменная	Тип переменной	Значение переменной	Важность	Состояние модуля
FW_VERSION_ERR	BOOL	TRUE	10	Некорректная версия СПО
		FALSE	40	Корректная версия СПО
HwError	BOOL	TRUE	10	Обнаружена аппаратная ошибка модуля
		FALSE	40	Аппаратная ошибка устранена

# MODULE\_DO\_32\_012 | МОДУЛЬ ДИСКРЕТНОГО ВЫВОДА DO 32 012

FW_VERSION	<b>PsDiagn.MODULE_DO_32_012</b>
FW_VERSION_MIN	
HwError	
PWR	
VALUE	

Данная структура описывает параметры модуля дискретного вывода, который предназначен для вывода тридцати двух дискретных сигналов, коммутирующих цепи напряжением 24 В постоянного тока и/или переменного тока.

## Параметры

Параметр	Тип	Описание
FW_VERSION	DWORD	Текущая версия СПО
FW_VERSION_MIN	DWORD	Минимальная версия СПО
PWR	BYTE	Статус питания: <ul style="list-style-type: none"><li>&gt; 0 бит – Питание внутренней шины 1 в допуске</li><li>&gt; 1 бит – Питание внутренней шины 2 в допуске</li></ul>
VALUE	DWORD	Значение каналов
HwError	BOOL	Аппаратная ошибка модуля: <ul style="list-style-type: none"><li>&gt; TRUE – Обнаружена</li><li>&gt; FALSE – Не обнаружена</li></ul>

# Мнемосимвол

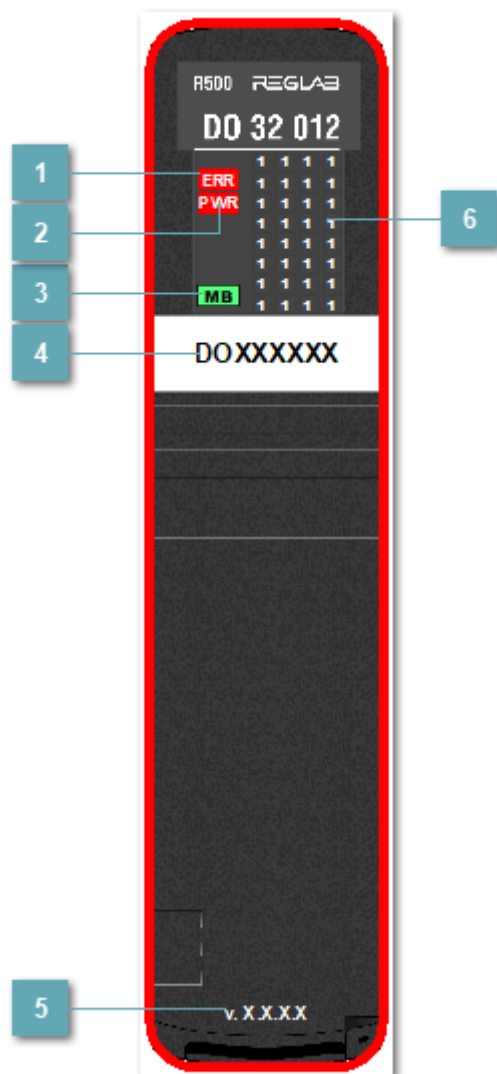

## 1 Индикатор ERR

Индикатор	Состояние индикатора	Состояние модуля
ERR	<b>ERR</b>	Аппаратная ошибка модуля/Модуль не сконфигурирован
	<b>ERR</b>	Модуль успешно сконфигурирован и осуществляет обмен данными хотя бы по одной шине

## 2 Индикатор внешнего питания

Индикатор	Состояние индикатора	Состояние модуля
PWR	<b>PWR</b>	Отсутствует питание на внутренней шине
	<b>PWR</b>	Питание внутренней шины в норме

## 3 Индикатор шины MB

Индикатор	Состояние индикатора	Состояние модуля
MB	<b>B1</b>	Модуль сконфигурирован и осуществляет обмен по данной шине, а полученные по ней данные подаются на выходные каналы модуля (шина, как и центральный процессор, подключенный к ней, являются ведущими)
	<b>B2</b>	Модуль сконфигурирован и осуществляет обмен по данной шине, а полученные по ней данные подаются на выходные каналы модуля (шина, как и центральный процессор, подключенный к ней, являются ведущими)



## 4 KKS

Задаваемое значение KKS модуля.

## 5 Версия прошивки

Версия прошивки модуля.

## 6 Индикатор состояния канала

Индикатор	Состояние индикатора	Состояние модуля
Каналы 1...32		Наличие сигнала "1" в соответствующем выходном канале модуля
		Наличие сигнала "0" в соответствующем выходном канале модуля
		Плохое качество сигнала

### Индикация

- › Когда обнаруживается аппаратная ошибка модуля, по контуру появляется красная линия.
- › Когда обнаруживается потеря связи, по контуру появляется белая линия.



# Журнал событий

Переменная	Тип переменной	Значение переменной	Важность	Состояние модуля
PWR.B_INTERNAL_BUS1	BOOL	TRUE	40	Питание внутренней шины 1 в допуске
		FALSE	10	Питание внутренней шины 1 не в допуске
PWR.B_INTERNAL_BUS2	BOOL	TRUE	40	Питание внутренней шины 2 в допуске
		FALSE	10	Питание внутренней шины 2 не в допуске
FW_VERSION_ERR	BOOL	TRUE	10	Некорректная версия СПО
		FALSE	40	Корректная версия СПО
HwError	BOOL	TRUE	10	Обнаружена аппаратная ошибка модуля
		FALSE	40	Аппаратная ошибка устранена

# MODULE\_DO\_32\_013 | МОДУЛЬ ДИСКРЕТНОГО ВЫВОДА DO 32 013

FW_VERSION	<b>PsDiagn.MODULE_DO_32_013</b>
FW_VERSION_MIN	
HwError	
PWR	
VALUE	

Данная структура описывает параметры модуля дискретного вывода, который предназначен для вывода тридцати двух дискретных сигналов, коммутирующих цепи напряжением 24 В постоянного тока и/или переменного тока.

## Параметры

Параметр	Тип	Описание
FW_VERSION	DWORD	Текущая версия СПО
FW_VERSION_MIN	DWORD	Минимальная версия СПО
PWR	BYTE	Статус питания: <ul style="list-style-type: none"><li>&gt; 0 бит – Питание внутренней шины 1 в допуске</li><li>&gt; 1 бит – Питание внутренней шины 2 в допуске</li></ul>
VALUE	DWORD	Значение каналов
HwError	BOOL	Аппаратная ошибка модуля: <ul style="list-style-type: none"><li>&gt; TRUE – Обнаружена</li><li>&gt; FALSE – Не обнаружена</li></ul>

# Мнемосимвол

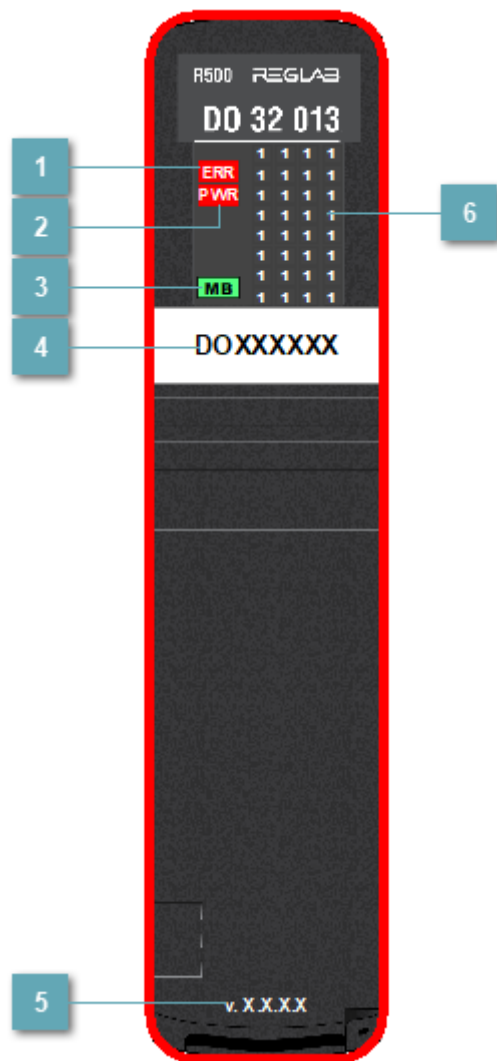

## 1 Индикатор ERR

Индикатор	Состояние индикатора	Состояние модуля
ERR	<b>ERR</b>	Аппаратная ошибка модуля/Модуль не сконфигурирован
	<b>ERR</b>	Модуль успешно сконфигурирован и осуществляет обмен данными хотя бы по одной шине

## 2 Индикатор внешнего питания

Индикатор	Состояние индикатора	Состояние модуля
PWR	<b>PWR</b>	Отсутствует питание на внутренней шине
	<b>PWR</b>	Питание внутренней шины в норме

## 3 Индикатор шины MB

Индикатор	Состояние индикатора	Состояние модуля
MB	<b>B1</b>	Модуль сконфигурирован и осуществляет обмен по данной шине, а полученные по ней данные подаются на выходные каналы модуля (шина, как и центральный процессор, подключенный к ней, являются ведущими)
	<b>B2</b>	Модуль сконфигурирован и осуществляет обмен по данной шине, а полученные по ней данные подаются на выходные каналы модуля (шина, как и центральный процессор, подключенный к ней, являются ведущими)



## 4 KKS

Задаваемое значение KKS модуля.

## 5 Версия прошивки

Версия прошивки модуля.

## 6 Индикатор состояния канала

Индикатор	Состояние индикатора	Состояние модуля
Каналы 1...32		Наличие сигнала "1" в соответствующем выходном канале модуля
		Наличие сигнала "0" в соответствующем выходном канале модуля
		Плохое качество сигнала

### Индикация

- › Когда обнаруживается аппаратная ошибка модуля, по контуру появляется красная линия.
- › Когда обнаруживается потеря связи, по контуру появляется белая линия.

# Журнал событий

Переменная	Тип переменной	Значение переменной	Важность	Состояние модуля
PWR.B_INTERNAL_BUS1	BOOL	TRUE	40	Питание внутренней шины 1 в допуске
		FALSE	10	Питание внутренней шины 1 не в допуске
PWR.B_INTERNAL_BUS2	BOOL	TRUE	40	Питание внутренней шины 2 в допуске
		FALSE	10	Питание внутренней шины 2 не в допуске
FW_VERSION_ERR	BOOL	TRUE	10	Некорректная версия СПО
		FALSE	40	Корректная версия СПО
HwError	BOOL	TRUE	10	Обнаружена аппаратная ошибка модуля
		FALSE	40	Аппаратная ошибка устранена

# MODULE\_DO\_32\_041 | МОДУЛЬ ДИСКРЕТНОГО ВЫВОДА DO 32 041

	PsDiagn.MODULE_DO_32_041
FW_VERSION	
FW_VERSION_MIN	
HwError	
PWR	
OVERVOLT	
BREAK	
OVERLOAD	
VALUE	
FRQ_PWM1	
RATIO1	
FRQ_PWM2	
RATIO2	
FRQ_PWM3	
RATIO3	
FRQ_PWM4	
RATIO4	

Данная структура описывает параметры модуля дискретного вывода, который предназначен для вывода тридцати двух дискретных сигналов (две группы по шестнадцать каналов), коммутирующих цепи напряжением 24 В постоянного тока с контролем обрыва внешней линии. Кроме того, модуль позволяет настроить четыре канала с широтноимпульсной модуляцией (ШИМ) выходного сигнала с частотой не более 30 кГц.

## Параметры

Параметр	Тип	Описание
FW_VERSION	DWORD	Текущая версия СПО
FW_VERSION_MIN	DWORD	Минимальная версия СПО
PWR	BYTE	Статус питания: <ul style="list-style-type: none"><li>&gt; 0 бит – Питание внутренней шины 1 в допуске</li><li>&gt; 1 бит – Питание внутренней шины 2 в допуске</li></ul>
OVERVOLT	DWORD	Состояние перенапряжения каналов
BREAK	DWORD	Состояние обрыва каналов
OVERLOAD	DWORD	Состояние перегрузки каналов

FRQ_PWM1	UINT	Частота ШИМ сигнала 1, Гц
RATIO1	BYTE	Скважность сигнала 1, %
FRQ_PWM2	UINT	Частота ШИМ сигнала 2, Гц
RATIO2	BYTE	Скважность сигнала 2, %
FRQ_PWM3	UINT	Частота ШИМ сигнала 3, Гц
RATIO3	BYTE	Скважность сигнала 3, %
FRQ_PWM4	UINT	Частота ШИМ сигнала 4, Гц
RATIO4	BYTE	Скважность сигнала 4, %
VALUE	DWORD	Значение каналов
HwError	BOOL	Аппаратная ошибка модуля: <ul style="list-style-type: none"> <li>› TRUE – Обнаружена</li> <li>› FALSE – Не обнаружена</li> </ul>



# Мнемосимвол

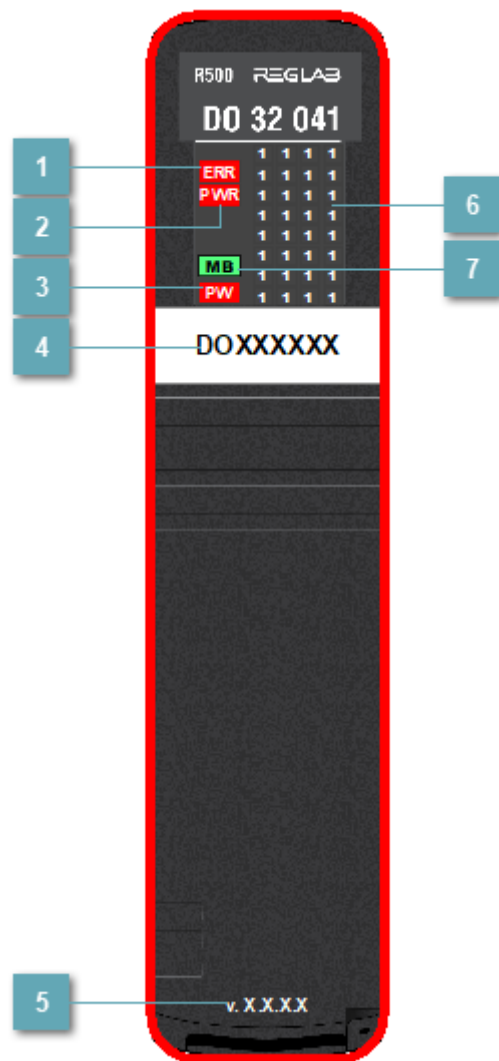

## 1 Индикатор ERR

Индикатор	Состояние индикатора	Состояние модуля
ERR	<b>ERR</b>	Аппаратная ошибка модуля/Модуль не сконфигурирован
	<b>ERR</b>	Модуль успешно сконфигурирован и осуществляет обмен данными хотя бы по одной шине

## 2 Индикатор внешнего питания

Индикатор	Состояние индикатора	Состояние модуля
PWR	<b>PWR</b>	Отсутствует питание на внутренней шине
	<b>PWR</b>	Питание внутренней шины в норме

## 3 Индикатор шины MB

Индикатор	Состояние индикатора	Состояние модуля
MB	<b>B1</b>	Модуль сконфигурирован и осуществляет обмен по данной шине, а полученные по ней данные подаются на выходные каналы модуля (шина, как и центральный процессор, подключенный к ней, являются ведущими)
	<b>B2</b>	Модуль сконфигурирован и осуществляет обмен по данной шине, а полученные по ней данные подаются на выходные каналы модуля (шина, как и центральный процессор, подключенный к ней, являются ведущими)



## 4 KKS

Задаваемое значение KKS модуля.

## 5 Версия прошивки

Версия прошивки модуля.

## 6 Индикатор состояния канала

Индикатор	Состояние индикатора	Состояние модуля
Каналы 1...32		Наличие сигнала "1" в соответствующем выходном канале модуля
		Наличие сигнала "0" в соответствующем выходном канале модуля
		Плохое качество сигнала

## 7 Индикатор шины МВ

Индикатор	Состояние индикатора	Состояние модуля
МВ		Модуль сконфигурирован и осуществляет обмен по данной шине, а полученные по ней данные подаются на выходные каналы модуля (шина, как и центральный процессор, подключенный к ней, являются ведущими)
		Модуль сконфигурирован и осуществляет обмен по данной шине, а полученные по ней данные подаются на выходные каналы модуля (шина, как и центральный процессор, подключенный к ней, являются ведущими)

## Индикация

- Когда обнаруживается аппаратная ошибка модуля, по контуру появляется красная линия.
- Когда обнаруживается потеря связи, по контуру появляется белая линия.

# Журнал событий

Переменная	Тип переменной	Значение переменной	Важность	Состояние модуля
PWR.B_INTERNAL_BUS1	BOOL	TRUE	40	Питание внутренней шины 1 в допуске
		FALSE	10	Питание внутренней шины 1 не в допуске
PWR.B_INTERNAL_BUS2	BOOL	TRUE	40	Питание внутренней шины 2 в допуске
		FALSE	10	Питание внутренней шины 2 не в допуске
PWR.B_EXTERNAL_BUS1	BOOL	TRUE	40	Питание внешней группы каналов (1-16) в допуске
		FALSE	10	Питание внешней группы каналов (1-16) не в допуске
PWR.B_EXTERNAL_BUS2	BOOL	TRUE	40	Питание внешней группы каналов (16-32) в допуске
		FALSE	10	Питание внешней группы

				каналов (16-32) не в допуске
--	--	--	--	---------------------------------

OVERVOLT.CH01...CH32	BOOL	TRUE	30	Перенапряжение на канале
		FALSE	40	Перенапряжение устранено
BREAK.CH01...CH32	BOOL	TRUE	10	Обрыв на канале
		FALSE	40	Обрыв на канале устранен
OVERLOAD.CH01...CH32	BOOL	TRUE	10	Перегрузка на канале
		FALSE	40	Перегрузка на канале устранена
FW_VERSION_ERR	BOOL	TRUE	10	Некорректная версия СПО
		FALSE	40	Корректная версия СПО
HwError	BOOL	TRUE	10	Обнаружена аппаратная ошибка модуля
		FALSE	40	Аппаратная ошибка устранена

# МОДУЛИ ДИСКРЕТНЫЕ КОМБИНИРОВАННЫЕ

Данный раздел описывает модули дискретные комбинированные серии R500.

Модуль	Описание
<a href="#">R500 DS 32 011</a>	Модуль дискретный комбинированный 24 канала ввода (3 группы по 8 каналов), 24 В DC, 8 каналов вывода (1 группа), 24 В DC, 0,5 А, групповая Г/И
<a href="#">R500 DS 32 012</a>	Модуль дискретный комбинированный 24 канала ввода (3 группы по 8 каналов), 24 В DC, 8 каналов вывода (1 группа), 24 В AC/DC, 0,5 А, групповая Г/И

# MODULE\_DS\_32\_011 | МОДУЛЬ ДИСКРЕТНЫЙ КОМБИНИРОВАННЫЙ DS 32 011

FW_VERSION	PsDiagn.MODULE_DS_32_011
FW_VERSION_MIN	
HwError	
VALUE1	
VALUE2	
VALUE3	
OUT	

Данная структура описывает параметры модуля дискретного комбинированного, который предназначен для ввода двадцати четырех дискретных сигналов постоянного тока напряжением 24 В и вывода восьми дискретных сигналов, коммутирующих цепи напряжением 24 В постоянного тока и/или переменного тока.

## Параметры

Параметр	Тип	Описание
FW_VERSION	DWORD	Текущая версия СПО
FW_VERSION_MIN	DWORD	Минимальная версия СПО
VALUE1	BYTE	Значения группы дискретных входов [0..7]
VALUE2	BYTE	Значения группы дискретных входов [8..15]
VALUE3	BYTE	Значения группы дискретных входов [16..23]
OUT	BYTE	Значения дискретных выходов
HwError	BOOL	Аппаратная ошибка модуля: <ul style="list-style-type: none"><li>➤ TRUE – Обнаружена</li><li>➤ FALSE – Не обнаружена</li></ul>

# Мнемосимвол

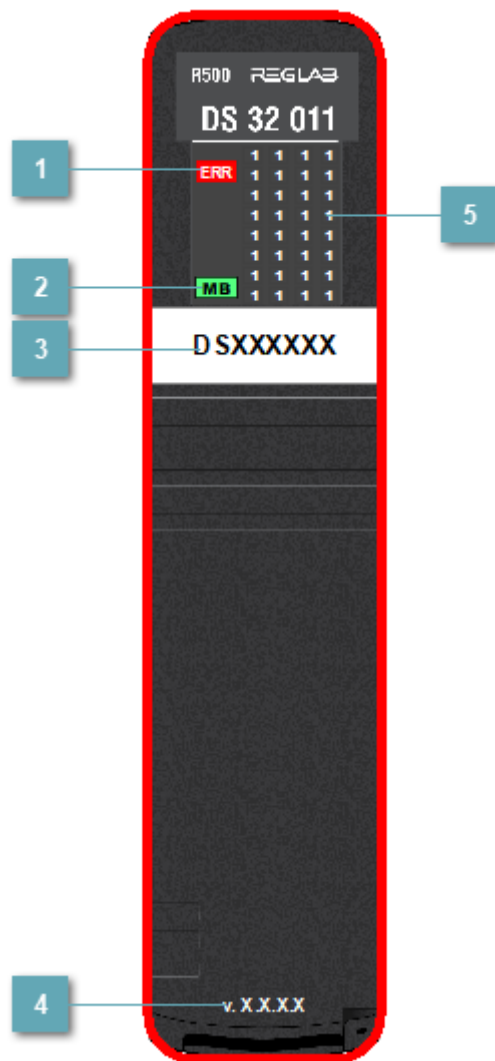

## 1 Индикатор ERR

Индикатор	Состояние индикатора	Состояние модуля
ERR	<b>ERR</b>	Аппаратная ошибка модуля/Модуль не сконфигурирован
	<b>ERR</b>	Модуль успешно сконфигурирован и осуществляет обмен данными хотя бы по одной шине



## 2 Индикатор шины MB

Индикатор	Состояние индикатора	Состояние модуля
MB	<b>B1</b>	Модуль сконфигурирован и осуществляет обмен по данной шине, а полученные по ней данные подаются на выходные каналы модуля (шина, как и центральный процессор, подключенный к ней, являются ведущими)
	<b>B2</b>	Модуль сконфигурирован и осуществляет обмен по данной шине, а полученные по ней данные подаются на выходные каналы модуля (шина, как и центральный процессор, подключенный к ней, являются ведущими)

## 3 KKS

Задаваемое значение KKS модуля.

## 4 Версия прошивки

Версия прошивки модуля.

## 5 Индикатор состояния канала

Индикатор	Состояние индикатора	Состояние модуля
Каналы I1...I24		Наличие сигнала "1" в соответствующем входном канале модуля
		Наличие сигнала "0" в соответствующем входном канале модуля
		Плохое качество сигнала
Каналы O1...O8		Наличие сигнала "1" в соответствующем выходном канале модуля
		Наличие сигнала "0" в соответствующем выходном канале модуля
		Плохое качество сигнала

### Индикация

- Когда обнаруживается аппаратная ошибка модуля, по контуру появляется красная линия.
- Когда обнаруживается потеря связи, по контуру появляется белая линия.

# Журнал событий

Переменная	Тип переменной	Значение переменной	Важность	Состояние модуля
FW_VERSION_ERR	BOOL	TRUE		Некорректная версия СПО
		FALSE		Корректная версия СПО
HwError	BOOL	TRUE		Обнаружена аппаратная ошибка модуля
		FALSE		Аппаратная ошибка устранена

# MODULE\_DS\_32\_012 | МОДУЛЬ ДИСКРЕТНЫЙ КОМБИНИРОВАННЫЙ DS 32 012

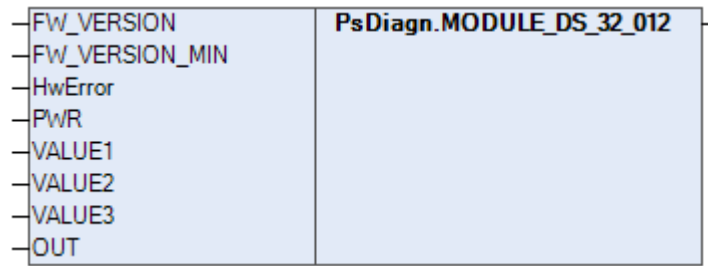

Данная структура описывает параметры модуля дискретного комбинированного, который предназначен для ввода двадцати четырех дискретных сигналов постоянного тока напряжением 24 В и вывода восьми дискретных сигналов, коммутирующих цепи напряжением 24 В постоянного тока и/или переменного тока.

\*Данный модуль доступен с версии среды разработки Astra.IDE 1.7.0.0

## Параметры

Параметр	Тип	Описание
FW_VERSION	DWORD	Текущая версия СПО
FW_VERSION_MIN	DWORD	Минимальная версия СПО
VALUE1	BYTE	Значения группы дискретных входов [0..7]
VALUE2	BYTE	Значения группы дискретных входов [8..15]
VALUE3	BYTE	Значения группы дискретных входов [16..23]
OUT	BYTE	Значения дискретных выходов
PWR	BYTE	Состояние питания: <ul style="list-style-type: none"><li>&gt; 0 бит – Питание внутренней шины 1</li><li>&gt; 1 бит – Питание внутренней шины 2</li></ul>
HwError	BOOL	Аппаратная ошибка модуля: <ul style="list-style-type: none"><li>&gt; TRUE – Обнаружена</li><li>&gt; FALSE – Не обнаружена</li></ul>

# Мнемосимвол

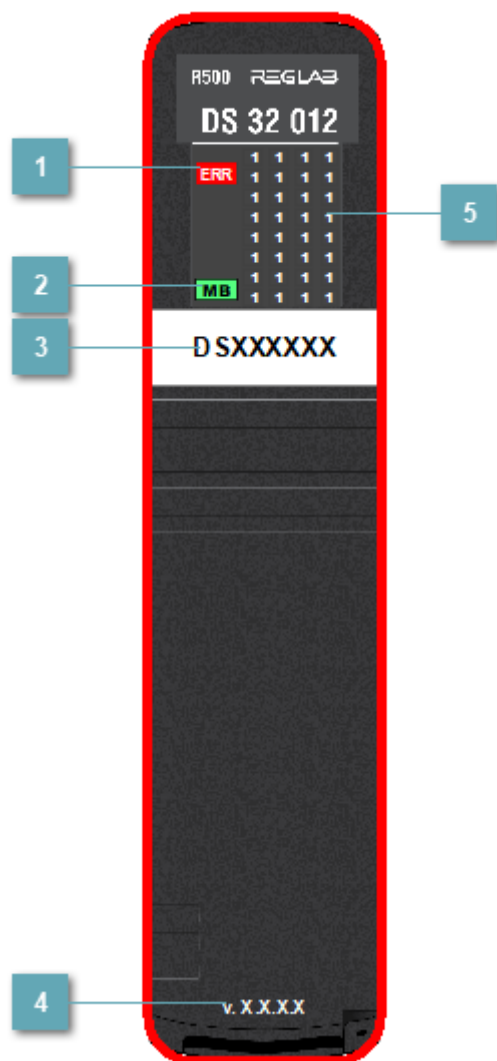

## 1 Индикатор ERR

Индикатор	Состояние индикатора	Состояние модуля
ERR	<b>ERR</b>	Аппаратная ошибка модуля/Модуль не сконфигурирован
	<b>ERR</b>	Модуль успешно сконфигурирован и осуществляет обмен данными хотя бы по одной шине

## 2 Индикатор шины MB

Индикатор	Состояние индикатора	Состояние модуля
MB	<b>B1</b>	Модуль сконфигурирован и осуществляет обмен по данной шине, а полученные по ней данные подаются на выходные каналы модуля (шина, как и центральный процессор, подключенный к ней, являются ведущими)
	<b>B2</b>	Модуль сконфигурирован и осуществляет обмен по данной шине, а полученные по ней данные подаются на выходные каналы модуля (шина, как и центральный процессор, подключенный к ней, являются ведущими)

## 3 KKS

Задаваемое значение KKS модуля.

## 4 Версия прошивки

Версия прошивки модуля.

## 5 Индикатор состояния канала

Индикатор	Состояние индикатора	Состояние модуля
Каналы I1...I24		Наличие сигнала "1" в соответствующем входном канале модуля
		Наличие сигнала "0" в соответствующем входном канале модуля
		Плохое качество сигнала
Каналы O1...O8		Наличие сигнала "1" в соответствующем выходном канале модуля
		Наличие сигнала "0" в соответствующем выходном канале модуля
		Плохое качество сигнала

### Индикация

- Когда обнаруживается аппаратная ошибка модуля, по контуру появляется красная линия.
- Когда обнаруживается потеря связи, по контуру появляется белая линия.

# Журнал событий

Переменная	Тип переменной	Значение переменной	Важность	Состояние модуля
PWR.B_INTERNAL_BUS1	BOOL	TRUE	40	Питание внутренней шины 1 в допуске
		FALSE	10	Питание внутренней шины 1 не в допуске
PWR.B_INTERNAL_BUS2	BOOL	TRUE	40	Питание внутренней шины 2 в допуске
		FALSE	10	Питание внутренней шины 2 не в допуске
FW_VERSION_ERR	BOOL	TRUE	10	Некорректная версия СПО
		FALSE	40	Корректная версия СПО
HwError	BOOL	TRUE	10	Обнаружена аппаратная ошибка модуля
		FALSE	40	Аппаратная ошибка устранена



# МОДУЛИ СЧЕТА ИМПУЛЬСОВ

Данный раздел описывает модули счета импульсов серии R500.

Модуль	Описание
<a href="#">R500 DA 03 011(Encoder)</a>	Модуль счета импульсов, 3 канала ввода импульсов с частотой от 1 Гц до 500 кГц, локальная Г/И каналов счета, номинальное напряжение сигнала от 4 до 24 В, 6 каналов дискретного ввода 24 В DC, 6 каналов дискретного вывода 24 В DC, 0,5 А
<a href="#">R500 DA 03 011(High Frequency)</a>	
<a href="#">R500 DA 03 011(Low Frequency)</a>	
<a href="#">R500 DA 03 011(LACT)</a>	
<a href="#">R500 DA 03 021(Encoder)</a>	Модуль счета импульсов, 3 канала ввода импульсов с частотой от 1 Гц до 500 кГц, локальная Г/И каналов счета, номинальное напряжение сигнала 5, 12, 24 В, 1 канал генератора частоты от 1 Гц до 10 кГц (тестовый), 6 каналов дискретного ввода 24 В DC, 6 каналов дискретного вывода 24 В DC, 0,5 А, возможность автономной работы в режиме автомата безопасности
<a href="#">R500 DA 03 021(High Frequency)</a>	
<a href="#">R500 DA 03 021(Low Frequency)</a>	
<a href="#">R500 DA 03 021(LACT)</a>	
<a href="#">R500 DA 03 021(Governor)</a>	

# MODULE\_DA\_03\_011\_ENC | МОДУЛЬ СЧЕТА ИМПУЛЬСОВ DA 03 011 (Encoder)

-FW_VERSION	<b>PsDiagn.MODULE_DA_03_011_ENC</b>
-FW_VERSION_MIN	
-HwError	
-IN	
-COUNT	
-RPM_COUNT	
-OUT	
-RST	

Данная структура описывает параметры модуля счета импульсов в режиме энкодера, который предназначен для обработки данных за счет преобразования угла поворота вращающегося объекта в электрический сигнал.

## Параметры

Параметр	Тип	Описание
FW_VERSION	DWORD	Текущая версия СПО
FW_VERSION_MIN	DWORD	Минимальная версия СПО
IN	BYTE	Входные дискретные сигналы и направление движения: <ul style="list-style-type: none"><li>&gt; 0-5 – Состояние входных каналов</li><li>&gt; 6-7 – Направление движения (0 – неизвестно, 1 – положительное, 2 – отрицательное)</li></ul>
COUNT	DINT	Счетчик
RPM_COUNT	INT	Счетчик оборотов
OUT	BYTE	Входные дискретные сигналы
RST	BYTE	Сброс счетчика оборотов
HwError	BOOL	Аппаратная ошибка модуля: <ul style="list-style-type: none"><li>&gt; TRUE – Обнаружена</li><li>&gt; FALSE – Не обнаружена</li></ul>

# Мнемосимвол

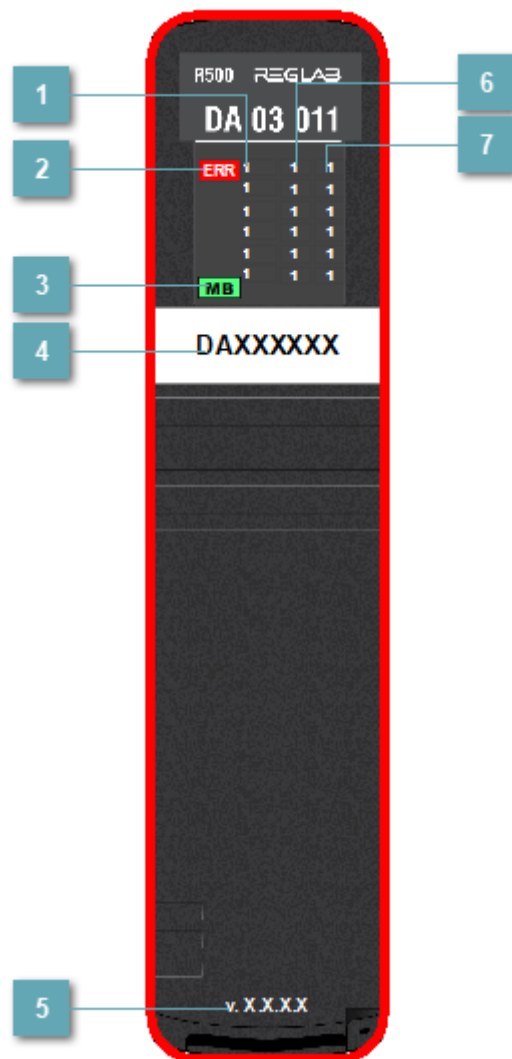

## 1 Индикатор счетного входа

Индикатор	Состояние индикатора	Состояние модуля
CH1...CH3	<b>CH1</b>	Наличие сигнала на частотном канале
	<b>CH1</b>	Отсутствие сигнала на частотном канале
OV1...OV3	<b>OV1</b>	Показания на канале достоверны
	<b>OV1</b>	Показания на канале недостоверны

## 2 Индикатор ERR

Индикатор	Состояние индикатора	Состояние модуля
ERR	<b>ERR</b>	Аппаратная ошибка модуля/Модуль не сконфигурирован
	<b>ERR</b>	Модуль успешно сконфигурирован и осуществляет обмен данными хотя бы по одной шине

## 3 Индикатор шины MB

Индикатор	Состояние индикатора	Состояние модуля
MB	<b>B1</b>	Модуль сконфигурирован и осуществляет обмен по данной шине, а полученные по ней данные подаются на выходные каналы модуля (шина, как и центральный процессор, подключенный к ней, являются ведущими)
	<b>B2</b>	Модуль сконфигурирован и осуществляет обмен по данной шине, а полученные по ней данные подаются на выходные каналы модуля (шина, как и центральный процессор, подключенный к ней, являются ведущими)

## 4 KKS

Задаваемое значение KKS модуля.

## 5 Версия прошивки

Версия прошивки модуля.

## 6 Индикатор дискретного входа

Индикатор	Состояние индикатора	Состояние модуля
Каналы DI1...DI6	<b>DI1</b>	Наличие сигнала "1" в соответствующем входном канале модуля
	<b>DI1</b>	Наличие сигнала "0" в соответствующем входном канале модуля

## 7 Индикатор дискретного выхода

Индикатор	Состояние индикатора	Состояние модуля
Каналы DO1...DO6	<b>DO1</b>	Наличие сигнала "1" в соответствующем выходном канале модуля
	<b>DO1</b>	Наличие сигнала "0" в соответствующем выходном канале модуля

## Индикация

- Когда обнаруживается аппаратная ошибка модуля, по контуру появляется красная линия.
- Когда обнаруживается потеря связи, по контуру появляется белая линия.

# Журнал событий

Переменная	Тип переменной	Значение переменной	Важность	Состояние модуля
B_DIRECTION_POS	BOOL	TRUE	40	Началось положительное направление движения
		FALSE	40	Положительное направление движения закончилось
B_DIRECTION_NEG	BOOL	TRUE	40	Началось отрицательное направление движения
		FALSE	40	Отрицательное направление движения закончилось
FW_VERSION_ERR	BOOL	TRUE	10	Некорректная версия СПО
		FALSE	40	Корректная версия СПО
HwError	BOOL	TRUE	10	Обнаружена аппаратная ошибка модуля
		FALSE	40	Аппаратная ошибка устранена

# MODULE\_DA\_03\_021\_ENC | МОДУЛЬ СЧЕТА ИМПУЛЬСОВ DA 03 021 (Encoder)

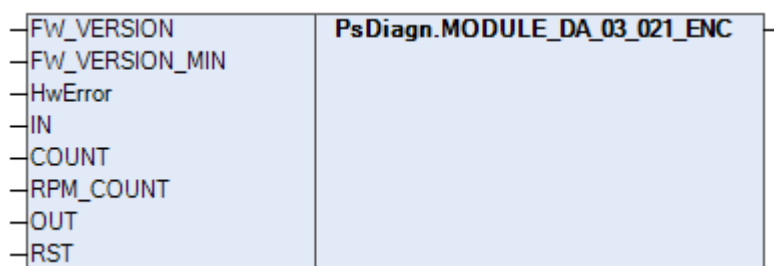

Данная структура описывает параметры модуля счета импульсов в режиме энкодера, который предназначен для обработки данных за счет преобразования угла поворота вращающегося объекта в электрический сигнал.



## Параметры

Параметр	Тип	Описание
FW_VERSION	DWORD	Текущая версия СПО
FW_VERSION_MIN	DWORD	Минимальная версия СПО
IN	BYTE	Входные дискретные сигналы и направление движения: <ul style="list-style-type: none"><li>&gt; 0-5 – Состояние входных каналов</li><li>&gt; 6-7 – Направление движения (0-неизвестно, 1- положительное, 2-отрицательное)</li></ul>
COUNT	DINT	Счетчик
RPM_COUNT	INT	Счетчик оборотов
OUT	BYTE	Входные дискретные сигналы
RST	BYTE	Сброс счетчика оборотов
HwError	BOOL	Аппаратная ошибка модуля: <ul style="list-style-type: none"><li>&gt; TRUE – Обнаружена</li><li>&gt; FALSE – Не обнаружена</li></ul>

# Мнемосимвол

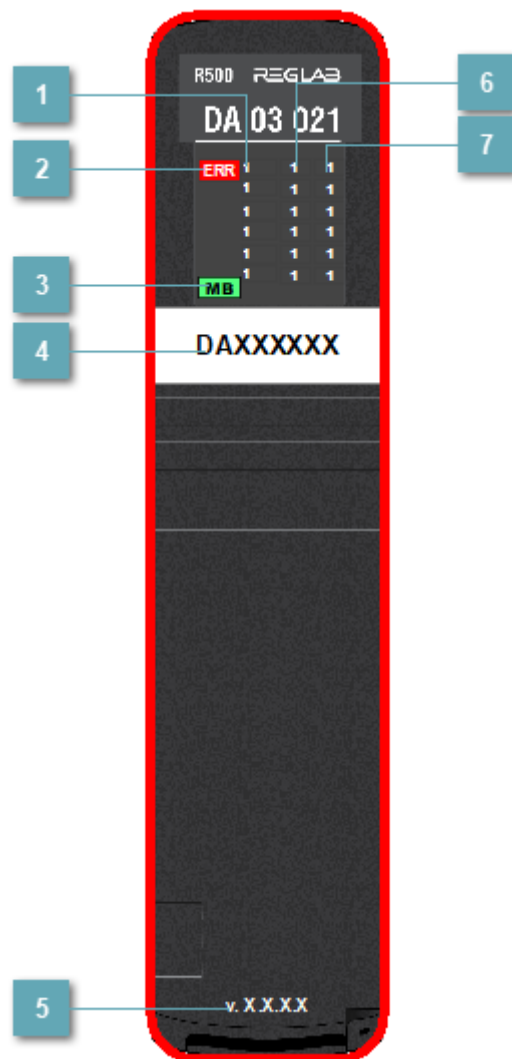

## 1 Индикатор счетного входа

Индикатор	Состояние индикатора	Состояние модуля
CH1...CH3	<b>CH1</b>	Наличие сигнала на частотном канале
	<b>CH1</b>	Отсутствие сигнала на частотном канале
OV1...OV3	<b>OV1</b>	Показания на канале достоверны
	<b>OV1</b>	Показания на канале недостоверны

## 2 Индикатор ERR

Индикатор	Состояние индикатора	Состояние модуля
ERR	<b>ERR</b>	Аппаратная ошибка модуля/Модуль не сконфигурирован
	<b>ERR</b>	Модуль успешно сконфигурирован и осуществляет обмен данными хотя бы по одной шине

## 3 Индикатор шины MB

Индикатор	Состояние индикатора	Состояние модуля
MB	<b>B1</b>	Модуль сконфигурирован и осуществляет обмен по данной шине, а полученные по ней данные подаются на выходные каналы модуля (шина, как и центральный процессор, подключенный к ней, являются ведущими)
	<b>B2</b>	Модуль сконфигурирован и осуществляет обмен по данной шине, а полученные по ней данные подаются на выходные каналы модуля (шина, как и центральный процессор, подключенный к ней, являются ведущими)

## 4 KKS

Задаваемое значение KKS модуля.

## 5 Версия прошивки

Версия прошивки модуля.

## 6 Индикатор дискретного входа

Индикатор	Состояние индикатора	Состояние модуля
Каналы DI1...DI6	<b>DI1</b>	Наличие сигнала "1" в соответствующем входном канале модуля
	<b>DI1</b>	Наличие сигнала "0" в соответствующем входном канале модуля

## 7 Индикатор дискретного выхода

Индикатор	Состояние индикатора	Состояние модуля
Каналы DO1...DO6	<b>DO1</b>	Наличие сигнала "1" в соответствующем выходном канале модуля
	<b>DO1</b>	Наличие сигнала "0" в соответствующем выходном канале модуля

## Индикация

- Когда обнаруживается аппаратная ошибка модуля, по контуру появляется красная линия.
- Когда обнаруживается потеря связи, по контуру появляется белая линия.

# Журнал событий

Переменная	Тип переменной	Значение переменной	Важность	Состояние модуля
B_DIRECTION_POS	BOOL	TRUE	40	Началось положительное направление движения
		FALSE	40	Положительное направление движения закончилось
B_DIRECTION_NEG	BOOL	TRUE	40	Началось отрицательное направление движения
		FALSE	40	Отрицательное направление движения закончилось
FW_VERSION_ERR	BOOL	TRUE	10	Некорректная версия СПО
		FALSE	40	Корректная версия СПО
HwError	BOOL	TRUE	10	Обнаружена аппаратная ошибка модуля
		FALSE	40	Аппаратная ошибка устранена

# MODULE\_DA\_03\_011\_H\_FRQ | МОДУЛЬ СЧЕТА ИМПУЛЬСОВ DA 03 011 (High Frequency)

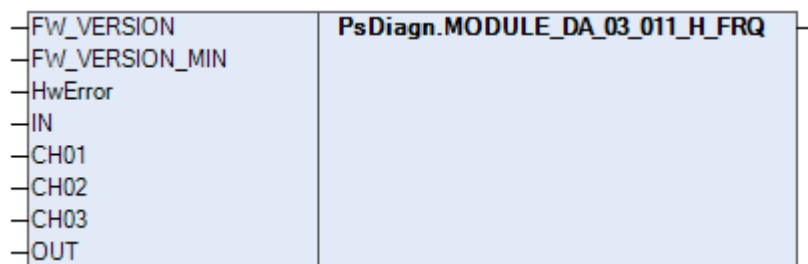

Данная структура описывает параметры модуля счета импульсов в режиме частотомера, который предназначен для измерения параметров сигналов частотных входов (частота, накопительный итог и пр.) в зависимости от заданного алгоритма (режима работы).



# Мнемосимвол

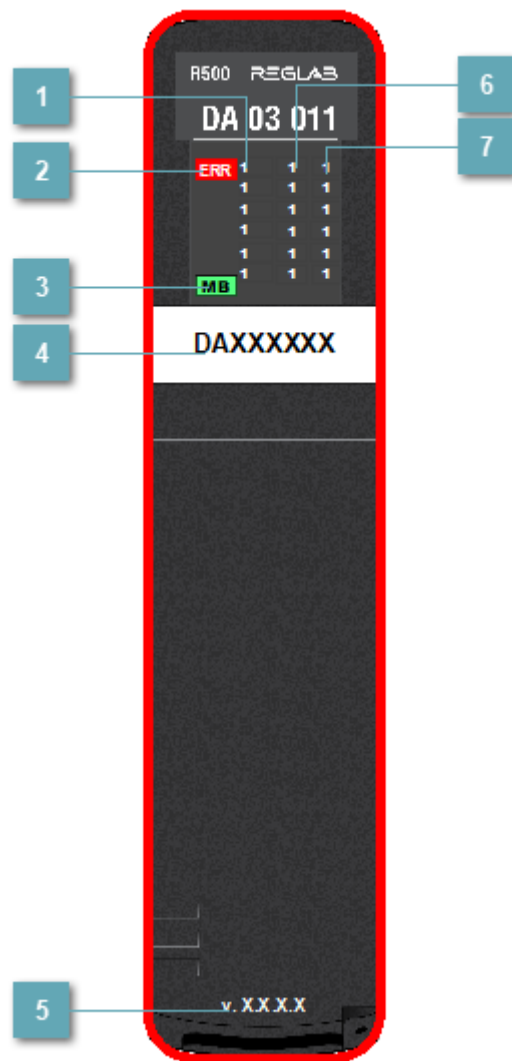

## 1 Индикатор счетного входа

Индикатор	Состояние индикатора	Состояние модуля
CH1...CH3	<b>CH1</b>	Наличие сигнала на частотном канале
	<b>CH1</b>	Отсутствие сигнала на частотном канале
OV1...OV3	<b>OV1</b>	Показания на канале достоверны
	<b>OV1</b>	Показания на канале недостоверны



## 2 Индикатор ERR

Индикатор	Состояние индикатора	Состояние модуля
ERR	<b>ERR</b>	Аппаратная ошибка модуля/Модуль не сконфигурирован
	<b>ERR</b>	Модуль успешно сконфигурирован и осуществляет обмен данными хотя бы по одной шине

## 3 Индикатор шины MB

Индикатор	Состояние индикатора	Состояние модуля
MB	<b>B1</b>	Модуль сконфигурирован и осуществляет обмен по данной шине, а полученные по ней данные подаются на выходные каналы модуля (шина, как и центральный процессор, подключенный к ней, являются ведущими)
	<b>B2</b>	Модуль сконфигурирован и осуществляет обмен по данной шине, а полученные по ней данные подаются на выходные каналы модуля (шина, как и центральный процессор, подключенный к ней, являются ведущими)

## 4 KKS

Задаваемое значение KKS модуля.

## 5 Версия прошивки

Версия прошивки модуля.

## 6 Индикатор дискретного входа

Индикатор	Состояние индикатора	Состояние модуля
Каналы DI1...DI6	<b>DI1</b>	Наличие сигнала "1" в соответствующем входном канале модуля
	<b>DI1</b>	Наличие сигнала "0" в соответствующем входном канале модуля

## 7 Индикатор дискретного выхода

Индикатор	Состояние индикатора	Состояние модуля
Каналы DO1...DO6	<b>DO1</b>	Наличие сигнала "1" в соответствующем выходном канале модуля
	<b>DO1</b>	Наличие сигнала "0" в соответствующем выходном канале модуля

## Индикация

- Когда обнаруживается аппаратная ошибка модуля, по контуру появляется красная линия.
- Когда обнаруживается потеря связи, по контуру появляется белая линия.

# Журнал событий

Переменная	Тип переменной	Значение переменной	Важность	Состояние модуля
CH01...CH03.INVALID	BOOL	TRUE	30	Показания на канале достоверны
		FALSE	40	Показания на канале недостоверны
FW_VERSION_ERR	BOOL	TRUE	10	Некорректная версия СПО
		FALSE	40	Корректная версия СПО
HwError	BOOL	TRUE	10	Обнаружена аппаратная ошибка модуля
		FALSE	40	Аппаратная ошибка устранена

# MODULE\_DA\_03\_021\_H\_FRQ | МОДУЛЬ СЧЕТА ИМПУЛЬСОВ DA 03 021 (High Frequency)

FW_VERSION	<b>PsDiagn.MODULE_DA_03_021_H_FRQ</b>
FW_VERSION_MIN	
HwError	
IN	
CH01	
CH02	
CH03	
OUT	

Данная структура описывает параметры модуля счета импульсов в режиме частотомера, который предназначен для измерения параметров сигналов частотных входов (частота, накопительный итог и пр.) в зависимости от заданного алгоритма (режима работы).

## Параметры

Параметр	Тип	Описание
FW_VERSION	DWORD	Текущая версия СПО
FW_VERSION_MIN	DWORD	Минимальная версия СПО
IN	BYTE	Входные дискретные: ‣ 0-5 – Состояние входных каналов
CH01	<a href="#">CHANNEL_DA_H_FRQ</a>	Высокочастотный канал 1
CH02	<a href="#">CHANNEL_DA_H_FRQ</a>	Высокочастотный канал 2
CH03	<a href="#">CHANNEL_DA_H_FRQ</a>	Высокочастотный канал 3
OUT	BYTE	Входные дискретные: ‣ 0-5 – состояние выходных каналов
HwError	BOOL	Аппаратная ошибка модуля: ‣ TRUE – Обнаружена ‣ FALSE – Не обнаружена

# Мнемосимвол

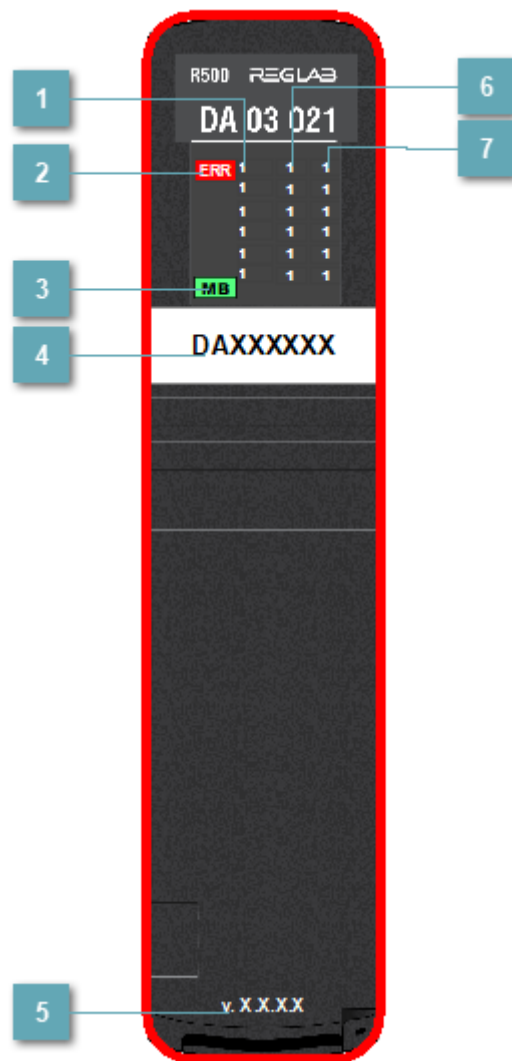

## 1 Индикатор счетного входа

Индикатор	Состояние индикатора	Состояние модуля
CH1...CH3	<b>CH1</b>	Наличие сигнала на частотном канале
	<b>CH1</b>	Отсутствие сигнала на частотном канале
OV1...OV3	<b>OV1</b>	Показания на канале достоверны
	<b>OV1</b>	Показания на канале недостоверны

## 2 Индикатор ERR

Индикатор	Состояние индикатора	Состояние модуля
ERR	<b>ERR</b>	Аппаратная ошибка модуля/Модуль не сконфигурирован
	<b>ERR</b>	Модуль успешно сконфигурирован и осуществляет обмен данными хотя бы по одной шине

## 3 Индикатор шины MB

Индикатор	Состояние индикатора	Состояние модуля
MB	<b>B1</b>	Модуль сконфигурирован и осуществляет обмен по данной шине, а полученные по ней данные подаются на выходные каналы модуля (шина, как и центральный процессор, подключенный к ней, являются ведущими)
	<b>B2</b>	Модуль сконфигурирован и осуществляет обмен по данной шине, а полученные по ней данные подаются на выходные каналы модуля (шина, как и центральный процессор, подключенный к ней, являются ведущими)

## 4 KKS

Задаваемое значение KKS модуля.

## 5 Версия прошивки

Версия прошивки модуля.

## 6 Индикатор дискретного входа

Индикатор	Состояние индикатора	Состояние модуля
Каналы DI1...DI6	<b>DI1</b>	Наличие сигнала "1" в соответствующем входном канале модуля
	<b>DI1</b>	Наличие сигнала "0" в соответствующем входном канале модуля

## 7 Индикатор дискретного выхода

Индикатор	Состояние индикатора	Состояние модуля
Каналы DO1...DO6	<b>DO1</b>	Наличие сигнала "1" в соответствующем выходном канале модуля
	<b>DO1</b>	Наличие сигнала "0" в соответствующем выходном канале модуля

## Индикация

- Когда обнаруживается аппаратная ошибка модуля, по контуру появляется красная линия.
- Когда обнаруживается потеря связи, по контуру появляется белая линия.



## Журнал событий

Переменная	Тип переменной	Значение переменной	Важность	Состояние модуля
CH01...CH03.INVALID	BOOL	TRUE	30	Показания на канале достоверны
		FALSE	40	Показания на канале недостоверны
FW_VERSION_ERR	BOOL	TRUE	10	Некорректная версия СПО
		FALSE	40	Корректная версия СПО
HwError	BOOL	TRUE	10	Обнаружена аппаратная ошибка модуля
		FALSE	40	Аппаратная ошибка устранена

# MODULE\_DA\_03\_011\_L\_FRQ | МОДУЛЬ СЧЕТА ИМПУЛЬСОВ DA 03 011 (Low Frequency)

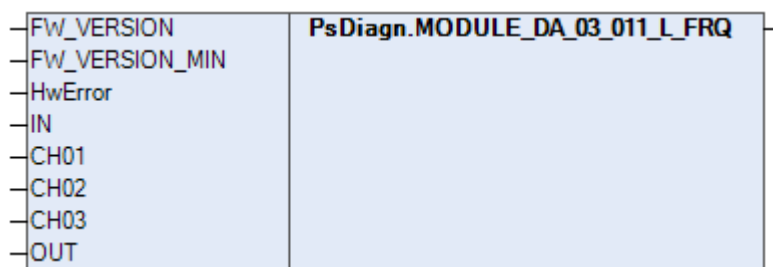

Данная структура описывает параметры модуля счета импульсов в режиме частотомера, который предназначен для измерения параметров сигналов частотных входов (частота, накопительный итог и пр.) в зависимости от заданного алгоритма (режима работы).

## Параметры

Параметр	Тип	Описание
FW_VERSION	DWORD	Текущая версия СПО
FW_VERSION_MIN	DWORD	Минимальная версия СПО
IN	BYTE	Входные дискретные: > 0-5 – Состояние входных каналов
CH01	<a href="#">CHANNEL_DA_L_FRQ</a>	Низкочастотный канал 1
CH02	<a href="#">CHANNEL_DA_L_FRQ</a>	Низкочастотный канал 2
CH03	<a href="#">CHANNEL_DA_L_FRQ</a>	Низкочастотный канал 3
OUT	BYTE	Выходные дискретные: > 0-5 – Состояние выходных каналов
HwError	BOOL	Аппаратная ошибка модуля: > TRUE – Обнаружена > FALSE – Не обнаружена

# Мнемосимвол

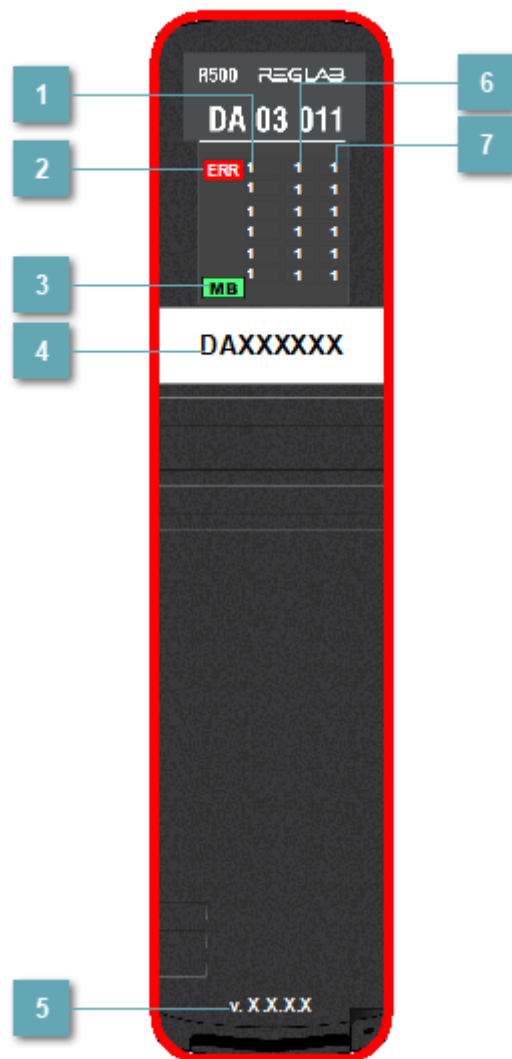

## 1 Индикатор счетного входа

Индикатор	Состояние индикатора	Состояние модуля
CH1...CH3	<b>CH1</b>	Наличие сигнала на частотном канале
	<b>CH1</b>	Отсутствие сигнала на частотном канале
OV1...OV3	<b>OV1</b>	Показания на канале достоверны
	<b>OV1</b>	Показания на канале недостоверны

## 2 Индикатор ERR

Индикатор	Состояние индикатора	Состояние модуля
ERR	<b>ERR</b>	Аппаратная ошибка модуля/Модуль не сконфигурирован
	<b>ERR</b>	Модуль успешно сконфигурирован и осуществляет обмен данными хотя бы по одной шине

## 3 Индикатор шины MB

Индикатор	Состояние индикатора	Состояние модуля
MB	<b>B1</b>	Модуль сконфигурирован и осуществляет обмен по данной шине, а полученные по ней данные подаются на выходные каналы модуля (шина, как и центральный процессор, подключенный к ней, являются ведущими)
	<b>B2</b>	Модуль сконфигурирован и осуществляет обмен по данной шине, а полученные по ней данные подаются на выходные каналы модуля (шина, как и центральный процессор, подключенный к ней, являются ведущими)

## 4 KKS

Задаваемое значение KKS модуля.

## 5 Версия прошивки

Версия прошивки модуля.

## 6 Индикатор дискретного входа

Индикатор	Состояние индикатора	Состояние модуля
Каналы DI1...DI6	<b>DI1</b>	Наличие сигнала "1" в соответствующем входном канале модуля
	<b>DI1</b>	Наличие сигнала "0" в соответствующем входном канале модуля

## 7 Индикатор дискретного выхода

Индикатор	Состояние индикатора	Состояние модуля
Каналы DO1...DO6	<b>DO1</b>	Наличие сигнала "1" в соответствующем выходном канале модуля
	<b>DO1</b>	Наличие сигнала "0" в соответствующем выходном канале модуля

## Индикация

- Когда обнаруживается аппаратная ошибка модуля, по контуру появляется красная линия.
- Когда обнаруживается потеря связи, по контуру появляется белая линия.

## Журнал событий

Переменная	Тип переменной	Значение переменной	Важность	Состояние модуля
CH01...CH03.INVALID	BOOL	TRUE	30	Показания на канале достоверны
		FALSE	40	Показания на канале недостоверны
FW_VERSION_ERR	BOOL	TRUE	10	Некорректная версия СПО
		FALSE	40	Корректная версия СПО
HwError	BOOL	TRUE	10	Обнаружена аппаратная ошибка модуля
		FALSE	40	Аппаратная ошибка устранена

# MODULE\_DA\_03\_021\_L\_FRQ | МОДУЛЬ СЧЕТА ИМПУЛЬСОВ DA 03 021 (Low Frequency)

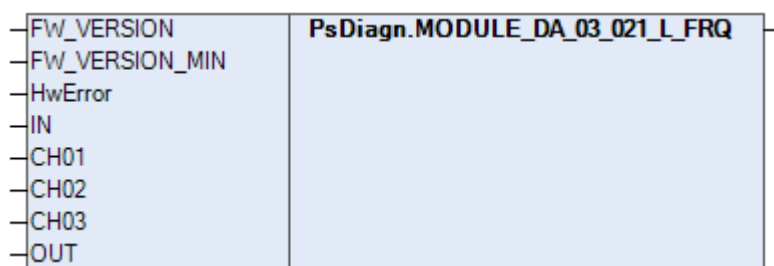

Данная структура описывает параметры модуля счета импульсов в режиме частотомера, который предназначен для измерения параметров сигналов частотных входов (частота, накопительный итог и пр.) в зависимости от заданного алгоритма (режима работы).



## Параметры

Параметр	Тип	Описание
FW_VERSION	DWORD	Текущая версия СПО
FW_VERSION_MIN	DWORD	Минимальная версия СПО
IN	BYTE	Входные дискретные: ‣ 0-5 – Состояние входных каналов
CH01	<a href="#">CHANNEL_DA_L_FRQ</a>	Низкочастотный канал 1
CH02	<a href="#">CHANNEL_DA_L_FRQ</a>	Низкочастотный канал 2
CH03	<a href="#">CHANNEL_DA_L_FRQ</a>	Низкочастотный канал 3
OUT	BYTE	Входные дискретные: ‣ 0-5 – Состояние выходных каналов
HwError	BOOL	Аппаратная ошибка модуля: ‣ TRUE – Обнаружена ‣ FALSE – Не обнаружена

# Мнемосимвол

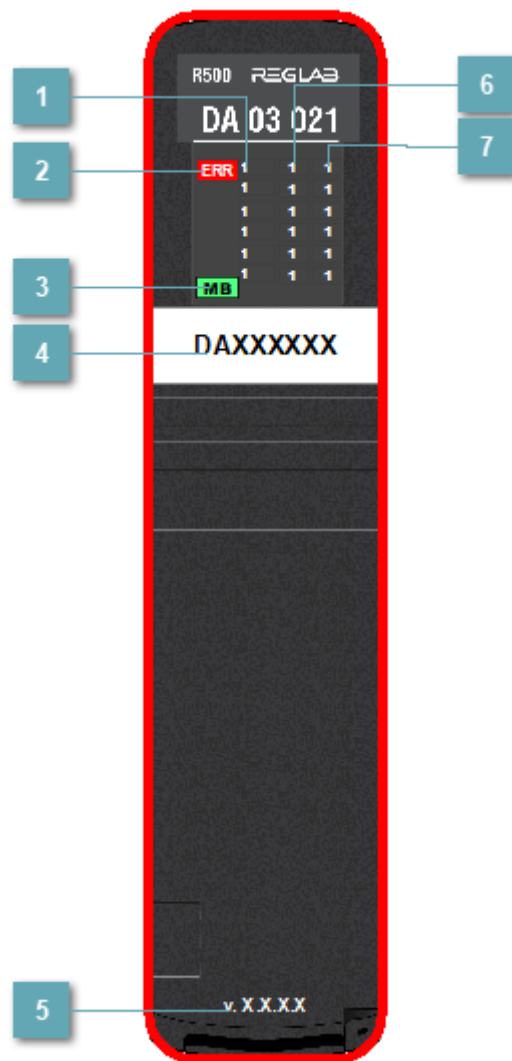

## 1 Индикатор счетного входа

Индикатор	Состояние индикатора	Состояние модуля
CH1...CH3	<b>CH1</b>	Наличие сигнала на частотном канале
	<b>CH1</b>	Отсутствие сигнала на частотном канале
OV1...OV3	<b>OV1</b>	Показания на канале достоверны
	<b>OV1</b>	Показания на канале недостоверны

## 2 Индикатор ERR

Индикатор	Состояние индикатора	Состояние модуля
ERR	<b>ERR</b>	Аппаратная ошибка модуля/Модуль не сконфигурирован
	<b>ERR</b>	Модуль успешно сконфигурирован и осуществляет обмен данными хотя бы по одной шине

## 3 Индикатор шины MB

Индикатор	Состояние индикатора	Состояние модуля
MB	<b>B1</b>	Модуль сконфигурирован и осуществляет обмен по данной шине, а полученные по ней данные подаются на выходные каналы модуля (шина, как и центральный процессор, подключенный к ней, являются ведущими)
	<b>B2</b>	Модуль сконфигурирован и осуществляет обмен по данной шине, а полученные по ней данные подаются на выходные каналы модуля (шина, как и центральный процессор, подключенный к ней, являются ведущими)

## 4 KKS

Задаваемое значение KKS модуля.

## 5 Версия прошивки

Версия прошивки модуля.

## 6 Индикатор дискретного входа

Индикатор	Состояние индикатора	Состояние модуля
Каналы DI1...DI6	<b>DI1</b>	Наличие сигнала "1" в соответствующем входном канале модуля
	<b>DI1</b>	Наличие сигнала "0" в соответствующем входном канале модуля

## 7 Индикатор дискретного выхода

Индикатор	Состояние индикатора	Состояние модуля
Каналы DO1...DO6	<b>DO1</b>	Наличие сигнала "1" в соответствующем выходном канале модуля
	<b>DO1</b>	Наличие сигнала "0" в соответствующем выходном канале модуля

## Индикация

- Когда обнаруживается аппаратная ошибка модуля, по контуру появляется красная линия.
- Когда обнаруживается потеря связи, по контуру появляется белая линия.

# Журнал событий

Переменная	Тип переменной	Значение переменной	Важность	Состояние модуля
CH01...CH03.INVALID	BOOL	TRUE	30	Показания на канале достоверны
		FALSE	40	Показания на канале недостоверны
FW_VERSION_ERR	BOOL	TRUE	10	Некорректная версия СПО
		FALSE	40	Корректная версия СПО
HwError	BOOL	TRUE	10	Обнаружена аппаратная ошибка модуля
		FALSE	40	Аппаратная ошибка устранена

# MODULE\_DA\_03\_011\_LACT | МОДУЛЬ СЧЕТА ИМПУЛЬСОВ DA 03 011 (LACT)

	PsDiagn.MODULE_DA_03_011_LACT
FW_VERSION	
FW_VERSION_MIN	
HwError	
IN	
CH01	
CH02	
CH03	
TEST_ERRORS	
TEST_CH	
MAX_FRQ01	
MAX_FRQ02	
MAX_FRQ03	
OUT	

Данная структура описывает параметры модуля счета импульсов в режиме СИКН, который предназначен для измерения, вычисления, контроля и хранения параметров расхода, давления, перепада давления, температуры, показателей качества нефти (плотности, вязкости, влажности) и количества (объем, масса) нефти.

## Параметры

Параметр	Тип	Описание
FW_VERSION	DWORD	Текущая версия СПО
FW_VERSION_MIN	DWORD	Минимальная версия СПО
IN	BYTE	Входные дискретные: ‣ 0-5 – состояние входных каналов
CH01	<a href="#">CHANNEL_DA_LACT</a>	Частотный канал 1
CH02	<a href="#">CHANNEL_DA_LACT</a>	Частотный канал 2
CH03	<a href="#">CHANNEL_DA_LACT</a>	Частотный канал 3
TEST_ERRORS	BYTE	Ошибки в тестовом режиме
TEST_CH	BYTE	Включение/отключение режима проверки: ‣ 0 – проверка отключена ‣ 1 – проверка включена
MAX_FRQ01	UINT	Канал 1: максимальное значение частоты, Гц
MAX_FRQ02	UINT	Канал 2: максимальное значение частоты, Гц
MAX_FRQ03	UINT	Канал 3: максимальное значение частоты, Гц
OUT	BYTE	Выходные дискретные: ‣ 0-5 – состояние выходных каналов
HwError	BOOL	Аппаратная ошибка модуля: ‣ TRUE – Обнаружена ‣ FALSE – Не обнаружена

# Мнемосимвол

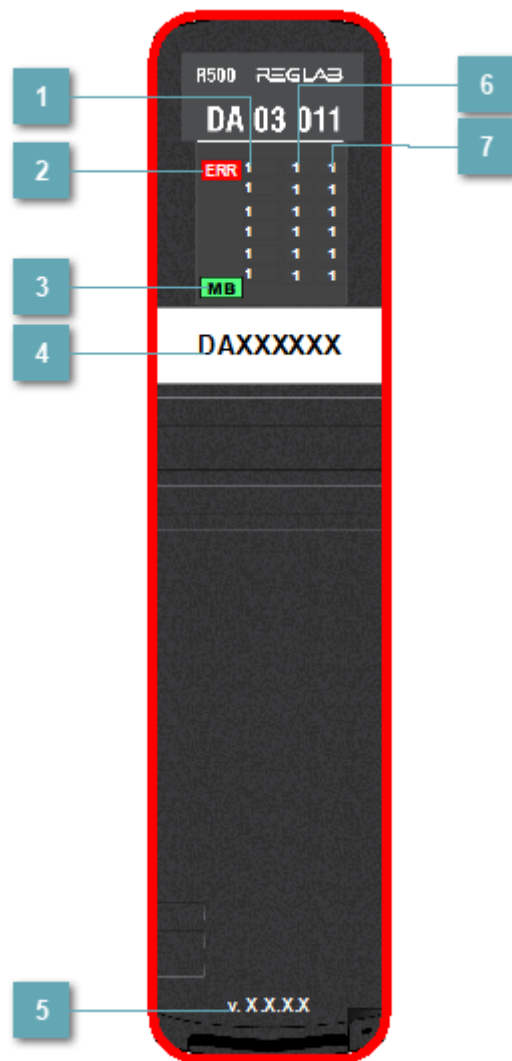

## 1 Индикатор счетного входа

Индикатор	Состояние индикатора	Состояние модуля
CH1...CH3	<b>CH1</b>	Наличие сигнала на частотном канале
	<b>CH1</b>	Отсутствие сигнала на частотном канале
OV1...OV3	<b>OV1</b>	Показания на канале достоверны
	<b>OV1</b>	Показания на канале недостоверны



## 2 Индикатор ERR

Индикатор	Состояние индикатора	Состояние модуля
ERR	<b>ERR</b>	Аппаратная ошибка модуля/Модуль не сконфигурирован
	<b>ERR</b>	Модуль успешно сконфигурирован и осуществляет обмен данными хотя бы по одной шине

## 3 Индикатор шины MB

Индикатор	Состояние индикатора	Состояние модуля
MB	<b>B1</b>	Модуль сконфигурирован и осуществляет обмен по данной шине, а полученные по ней данные подаются на выходные каналы модуля (шина, как и центральный процессор, подключенный к ней, являются ведущими)
	<b>B2</b>	Модуль сконфигурирован и осуществляет обмен по данной шине, а полученные по ней данные подаются на выходные каналы модуля (шина, как и центральный процессор, подключенный к ней, являются ведущими)

## 4 KKS

Задаваемое значение KKS модуля.

## 5 Версия прошивки

Версия прошивки модуля.

## 6 Индикатор дискретного входа

Индикатор	Состояние индикатора	Состояние модуля
Каналы DI1...DI6	<b>DI1</b>	Наличие сигнала "1" в соответствующем входном канале модуля
	<b>DI1</b>	Наличие сигнала "0" в соответствующем входном канале модуля

## 7 Индикатор дискретного выхода

Индикатор	Состояние индикатора	Состояние модуля
Каналы DO1...DO6	<b>DO1</b>	Наличие сигнала "1" в соответствующем выходном канале модуля
	<b>DO1</b>	Наличие сигнала "0" в соответствующем выходном канале модуля

## Индикация

- Когда обнаруживается аппаратная ошибка модуля, по контуру появляется красная линия.
- Когда обнаруживается потеря связи, по контуру появляется белая линия.

# Журнал событий

Переменная	Тип переменной	Значение переменной	Важность	Состояние модуля
CH01...CH03.INVALID	BOOL	TRUE	30	Показания на канале достоверны
		FALSE	40	Показания на канале недостоверны
TEST_ERRORS .ERR_DI_CH01...06	BOOL	TRUE	10	Обнаружена ошибка на канале
		FALSE	40	Ошибка устранена
FW_VERSION_ERR	BOOL	TRUE	10	Некорректная версия СПО
		FALSE	40	Корректная версия СПО
HwError	BOOL	TRUE	10	Обнаружена аппаратная ошибка модуля
		FALSE	40	Аппаратная ошибка устранена

# MODULE\_DA\_03\_021\_LACT | МОДУЛЬ СЧЕТА ИМПУЛЬСОВ DA 03 021 (LACT)

	PsDiagn.MODULE_DA_03_021_LACT
-FW_VERSION	
-FW_VERSION_MIN	
-HwError	
-IN	
-CH01	
-CH02	
-CH03	
-TEST_ERRORS	
-TEST_CH	
-MAX_FRQ01	
-MAX_FRQ02	
-MAX_FRQ03	
-OUT	

Данная структура описывает параметры модуля счета импульсов в режиме СИКН, который предназначен для измерения, вычисления, контроля и хранения параметров расхода, давления, перепада давления, температуры, показателей качества нефти (плотности, вязкости, влажности) и количества (объем, масса) нефти.

## Параметры

Параметр	Тип	Описание
FW_VERSION	DWORD	Текущая версия СПО
FW_VERSION_MIN	DWORD	Минимальная версия СПО
IN	BYTE	Входные дискретные: <ul style="list-style-type: none"> <li>› 0-5 – Состояние входных каналов</li> </ul>
CH01	<a href="#">CHANNEL_DA_LACT</a>	Частотный канал 1
CH02	<a href="#">CHANNEL_DA_LACT</a>	Частотный канал 2
CH03	<a href="#">CHANNEL_DA_LACT</a>	Частотный канал 3
TEST_ERRORS	BYTE	Ошибки в тестовом режиме
TEST_CH	BYTE	Включение/отключения режима проверки: <ul style="list-style-type: none"> <li>› 0 – Проверка отключена</li> <li>› 1 – Проверка включена</li> </ul>
MAX_FRQ01	UINT	Канал 1: максимальное значение частоты, Гц
MAX_FRQ02	UINT	Канал 2: максимальное значение частоты, Гц
MAX_FRQ03	UINT	Канал 3: максимальное значение частоты, Гц
OUT	BYTE	Выходные дискретные: <ul style="list-style-type: none"> <li>› 0-5 – состояние выходных каналов;</li> </ul>
HwError	BOOL	Аппаратная ошибка модуля: <ul style="list-style-type: none"> <li>› TRUE – Обнаружена</li> <li>› FALSE – Не обнаружена</li> </ul>

# Мнемосимвол

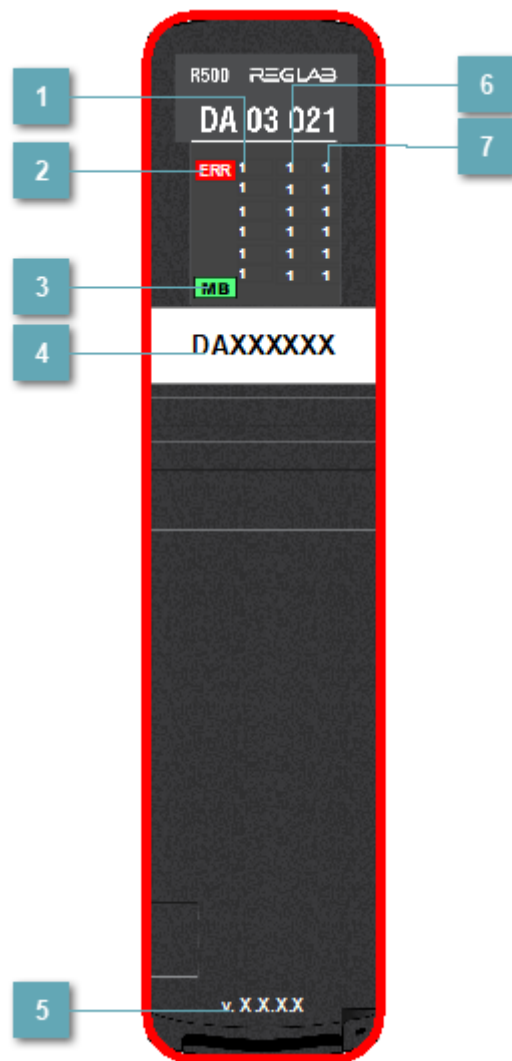

## 1 Индикатор счетного входа

Индикатор	Состояние индикатора	Состояние модуля
CH1...CH3	<b>CH1</b>	Наличие сигнала на частотном канале
	<b>CH1</b>	Отсутствие сигнала на частотном канале
OV1...OV3	<b>OV1</b>	Показания на канале достоверны
	<b>OV1</b>	Показания на канале недостоверны

## 2 Индикатор ERR

Индикатор	Состояние индикатора	Состояние модуля
ERR	<b>ERR</b>	Аппаратная ошибка модуля/Модуль не сконфигурирован
	<b>ERR</b>	Модуль успешно сконфигурирован и осуществляет обмен данными хотя бы по одной шине

## 3 Индикатор шины MB

Индикатор	Состояние индикатора	Состояние модуля
MB	<b>B1</b>	Модуль сконфигурирован и осуществляет обмен по данной шине, а полученные по ней данные подаются на выходные каналы модуля (шина, как и центральный процессор, подключенный к ней, являются ведущими)
	<b>B2</b>	Модуль сконфигурирован и осуществляет обмен по данной шине, а полученные по ней данные подаются на выходные каналы модуля (шина, как и центральный процессор, подключенный к ней, являются ведущими)

## 4 KKS

Задаваемое значение KKS модуля.

## 5 Версия прошивки

Версия прошивки модуля.

## 6 Индикатор дискретного входа

Индикатор	Состояние индикатора	Состояние модуля
Каналы DI1...DI6	<b>DI1</b>	Наличие сигнала "1" в соответствующем входном канале модуля
	<b>DI1</b>	Наличие сигнала "0" в соответствующем входном канале модуля

## 7 Индикатор дискретного выхода

Индикатор	Состояние индикатора	Состояние модуля
Каналы DO1...DO6	<b>DO1</b>	Наличие сигнала "1" в соответствующем выходном канале модуля
	<b>DO1</b>	Наличие сигнала "0" в соответствующем выходном канале модуля

## Индикация

- Когда обнаруживается аппаратная ошибка модуля, по контуру появляется красная линия.
- Когда обнаруживается потеря связи, по контуру появляется белая линия.



# Журнал событий

Переменная	Тип переменной	Значение переменной	Важность	Состояние модуля
CH01..CH03.INVALID	BOOL	TRUE	30	Показания на канале достоверны
		FALSE	40	Показания на канале недостоверны
TEST_ERRORS .ERR_DI_CH01...06	BOOL	TRUE	10	Обнаружена ошибка на канале
		FALSE	40	Ошибка устранена
FW_VERSION_ERR	BOOL	TRUE	10	Некорректная версия СПО
		FALSE	40	Корректная версия СПО
HwError	BOOL	TRUE	10	Обнаружена аппаратная ошибка модуля
		FALSE	40	Аппаратная ошибка устранена

# MODULE\_DA\_03\_021\_GOV | МОДУЛЬ СЧЕТА ИМПУЛЬСОВ DA 03 021 (Governor)

	PsDiagn.MODULE_DA_03_021_GOV
FW_VERSION	
FW_VERSION_MIN	
HwError	
IN	
CH01	
CH02	
CH03	
OUT	
STATE	
OUT_STATE	
DIAGN	
RATE	
ACCEL	

Данная структура описывает параметры модуля счета импульсов в режиме Автомата безопасности, который предназначен для защиты турбины от достижения критических оборотов при сбросах нагрузки.

# Параметры

Параметр	Тип	Описание
FW_VERSION	DWORD	Текущая версия СПО
FW_VERSION_MIN	DWORD	Минимальная версия СПО
IN	BYTE	Входные дискреты: > 0-5 – Состояние входных каналов
CH01	<a href="#">CHANNEL_DA_GOV</a>	Частотный канал 1
CH02	<a href="#">CHANNEL_DA_GOV</a>	Частотный канал 2
CH03	<a href="#">CHANNEL_DA_GOV</a>	Частотный канал 3
STATE	BYTE	Состояние модуля (битовая кодировка): > 0 – Включен режим ТЕСТ 1 > 1 – Включен режим ТЕСТ 2 > 2 – Повышенная частота > 3 – Сработала защита (триггер); > 4 – неисправность (байт диагностики не равен 0)
OUT_STATE	BYTE	Обратный контроль состояния дискретных выходов: > 0 – Отключен > 1 – Включен

DIAGN	BYTE	<p>Диагностика:</p> <ul style="list-style-type: none"> <li>&gt; 0 – Неисправно реле защиты (блинкер)</li> <li>&gt; 1 – Неисправность частотного входа, назначенного для «Защитного измерения» канал 1 (блинкер)</li> <li>&gt; 2 – Неисправность частотного входа, назначенного для «Защитного измерения» канал2 (блинкер) (если используется два датчика)</li> <li>&gt; 3 – Низкая точность измерения частотного входа, назначенного для «Защитного измерения» (блинкер)</li> </ul>
RATE	REAL	Скорость вращения ротора при срабатывании защиты
ACCEL	REAL	Угловое ускорение ротора при срабатывании защиты
OUT	BYTE	<p>Выходные дискреты:</p> <ul style="list-style-type: none"> <li>&gt; 0-5 – Состояние выходных каналов</li> </ul>
HwError	BOOL	<p>Аппаратная ошибка модуля:</p> <ul style="list-style-type: none"> <li>&gt; TRUE – Обнаружена</li> <li>&gt; FALSE – Не обнаружена</li> </ul>

# Мнемосимвол

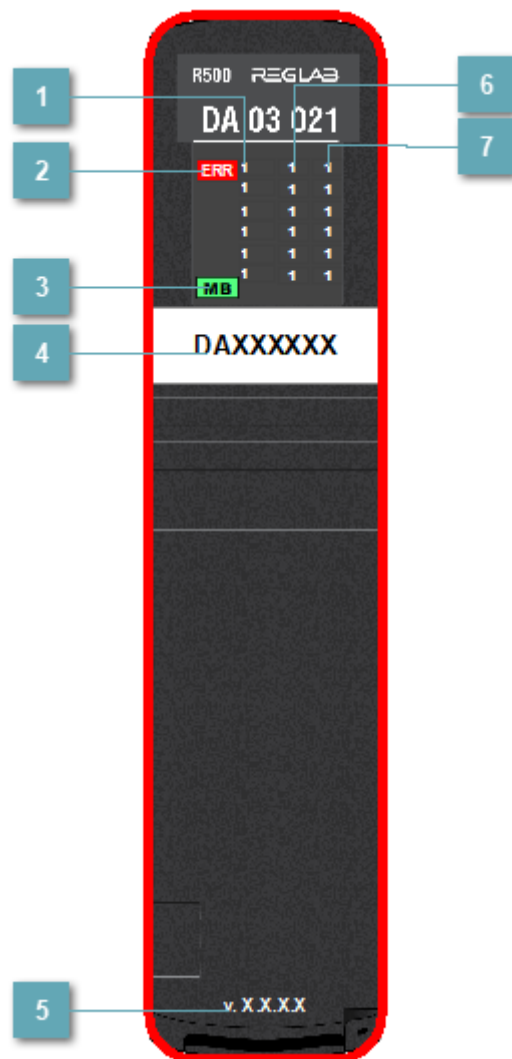

## 1 Индикатор счетного входа

Индикатор	Состояние индикатора	Состояние модуля
CH1...CH3	<b>CH1</b>	Наличие сигнала на частотном канале
	<b>CH1</b>	Отсутствие сигнала на частотном канале
OV1...OV3	<b>OV1</b>	Показания на канале достоверны
	<b>OV1</b>	Показания на канале недостоверны

## 2 Индикатор ERR

Индикатор	Состояние индикатора	Состояние модуля
ERR	<b>ERR</b>	Аппаратная ошибка модуля/Модуль не сконфигурирован
	<b>ERR</b>	Модуль успешно сконфигурирован и осуществляет обмен данными хотя бы по одной шине

## 3 Индикатор шины MB

Индикатор	Состояние индикатора	Состояние модуля
MB	<b>B1</b>	Модуль сконфигурирован и осуществляет обмен по данной шине, а полученные по ней данные подаются на выходные каналы модуля (шина, как и центральный процессор, подключенный к ней, являются ведущими)
	<b>B2</b>	Модуль сконфигурирован и осуществляет обмен по данной шине, а полученные по ней данные подаются на выходные каналы модуля (шина, как и центральный процессор, подключенный к ней, являются ведущими)

## 4 KKS

Задаваемое значение KKS модуля.

## 5 Версия прошивки

Версия прошивки модуля.

## 6 Индикатор дискретного входа

Индикатор	Состояние индикатора	Состояние модуля
Каналы DI1...DI6	<b>DI1</b>	Наличие сигнала "1" в соответствующем входном канале модуля
	<b>DI1</b>	Наличие сигнала "0" в соответствующем входном канале модуля

## 7 Индикатор дискретного выхода

Индикатор	Состояние индикатора	Состояние модуля
Каналы DO1...DO6	<b>DO1</b>	Наличие сигнала "1" в соответствующем выходном канале модуля
	<b>DO1</b>	Наличие сигнала "0" в соответствующем выходном канале модуля

## Индикация

- Когда обнаруживается аппаратная ошибка модуля, по контуру появляется красная линия.
- Когда обнаруживается потеря связи, по контуру появляется белая линия.

# Журнал событий

Переменная	Тип переменной	Значение переменной	Важность	Состояние модуля
CH01...CH03.INVALID	BOOL	TRUE	30	Показания на канале достоверны
		FALSE	40	Показания на канале недостоверны
STATE.B_TEST01_ON	BOOL	TRUE	40	Включен режим ТЕСТ 1
		FALSE	40	Режим ТЕСТ 1 выключен
STATE.B_TEST02_ON	BOOL	TRUE	40	Включен режим ТЕСТ 2
		FALSE	40	Режим Тест 2 выключен
STATE.B_HIGH_FREQUENCY	BOOL	TRUE	30	Фиксируется повышенная частота
		FALSE	40	Частота в норме
STATE.B_PROTECT_ON	BOOL	TRUE	20	Сработала защита
		FALSE	40	Защита снята
STATE.B_FAULT	BOOL	TRUE	10	Обнаружена неисправность
		FALSE	40	Неисправность устранена
DIAGN.B_PROTECT_RELAY_FAULT	BOOL	TRUE	10	Обнаружена неисправность реле защиты



		FALSE	40	Неисправность реле защиты устранена
DIAGN.B_FRQ_INPUT01_FAULT	BOOL	TRUE	10	Обнаружена неисправность частотного входа канала 1
		FALSE	40	Неисправность частотного входа устранена
DIAGN.B_FRQ_INPUT02_FAULT	BOOL	TRUE	10	Обнаружена неисправность частотного входа канала 2
		FALSE	40	Неисправность частотного входа устранена
DIAGN.B_LOW_MEASURE_ACC	BOOL	TRUE	30	Низкая точность измерения частотного входа
		FALSE	40	Точность измерения частотного входа в норме
FW_VERSION_ERR	BOOL	TRUE	10	Некорректная версия СПО
		FALSE	40	Корректная версия СПО
HwError	BOOL	TRUE	10	Обнаружена аппаратная ошибка модуля

		FALSE	40	Аппаратная ошибка устранена
--	--	-------	----	-----------------------------------

# МОДУЛИ КОММУНИКАЦИОННОГО ПРОЦЕССОРА

Данный раздел описывает модули коммуникационного процессора серии R500.

Модуль	Описание
<a href="#">R500 CP 01 031</a>	Модуль коммуникационного процессора
<a href="#">R500 CP 04 011</a>	Модуль коммуникационного процессора RS-485, 4 порта
<a href="#">R500 CP 02 021</a>	Модуль коммуникационного процессора Ethernet, 2 порта
<a href="#">R500 CP 06 111</a>	Модуль коммуникационного процессора расширение шины RegulBus, 6 портов

# MODULE\_CP\_01\_031 | КОММУНИКАЦИОННЫЙ СР 01 031

# МОДУЛЬ

FW_VERSION FW_VERSION_MIN HwError STATE	PsDiagn.MODULE_CP_01_031
--	--------------------------

Данная структура описывает параметры модуля коммуникационного процессора.

## Параметры

Параметр	Тип	Описание
FW_VERSION	DWORD	Текущая версия СПО
FW_VERSION_MIN	DWORD	Минимальная версия СПО
STATE	BYTE	Состояние модуля
HwError	BOOL	Аппаратная ошибка модуля: <ul style="list-style-type: none"><li>&gt; TRUE – Обнаружена</li><li>&gt; FALSE – Не обнаружена</li></ul>

# Мнемосимвол

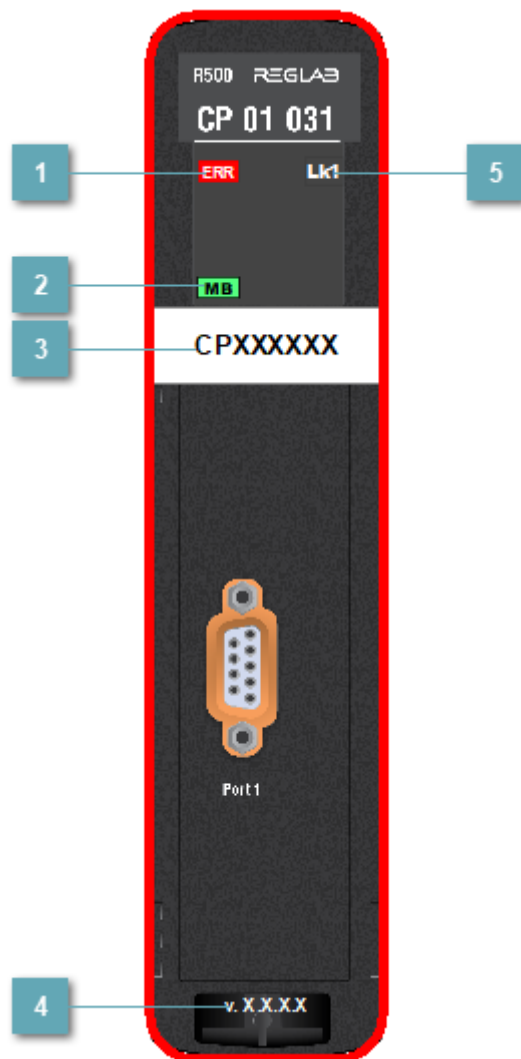

## 1 Индикатор ERR

Индикатор	Состояние индикатора	Состояние модуля
ERR	<b>ERR</b>	Аппаратная ошибка модуля/Модуль не сконфигурирован
	<b>ERR</b>	Модуль успешно сконфигурирован и осуществляет обмен данными хотя бы по одной шине

## 2 Индикатор шины MB

Индикатор	Состояние индикатора	Состояние модуля
MB	<b>B1</b>	Модуль сконфигурирован и осуществляет обмен по данной шине, а полученные по ней данные подаются на выходные каналы модуля (шина, как и центральный процессор, подключенный к ней, являются ведущими)
	<b>B2</b>	Модуль сконфигурирован и осуществляет обмен по данной шине, а полученные по ней данные подаются на выходные каналы модуля (шина, как и центральный процессор, подключенный к ней, являются ведущими)



## 3 KKS

Задаваемое значение KKS модуля.

## 4 Версия прошивки

Версия прошивки модуля.

## 5 Индикатор наличия связи

Индикатор	Состояние индикатора	Состояние модуля
Lk1		Наличие связи через порт
		Отсутствие связи через порт
		Плохое качество сигнала

## Индикация

- › Когда обнаруживается аппаратная ошибка модуля, по контуру появляется красная линия.
- › Когда обнаруживается потеря связи, по контуру появляется белая линия.



# Журнал событий

Переменная	Тип переменной	Значение переменной	Важность	Состояние модуля
FW_VERSION_ERR	BOOL	TRUE	10	Некорректная версия СПО
		FALSE	40	Корректная версия СПО
STATE._B_OVERFLOW_RX	BOOL	TRUE	30	Переполнение RX
STATE.B_OVERFLOW_TX	BOOL	TRUE	30	Переполнение TX
STATE.B_EXT_PWR	BOOL	TRUE	40	Наличие внешнего питания
		FALSE	10	Внешнее питание отсутствует
HwError	BOOL	TRUE	10	Обнаружена аппаратная ошибка модуля
		FALSE	40	Аппаратная ошибка устранена

# MODULE\_CP\_02\_021 | МОДУЛЬ КОММУНИКАЦИОННЫЙ CP 02 021

FW_VERSION	PsDiagn.MODULE_CP_02_021
FW_VERSION_MIN	
HwError	
LINK	

Данная структура описывает параметры модуля коммуникационного процессора, который предназначен для организации двух независимых каналов связи по интерфейсу Ethernet 100BASE-T.

## Параметры

Параметр	Тип	Описание
FW_VERSION	DWORD	Текущая версия СПО
FW_VERSION_MIN	DWORD	Минимальная версия СПО
LINK	BYTE	Статус соединения: > 0 бит – Порт 1 > 1 бит – Порт 2
HwError	BOOL	Аппаратная ошибка модуля: > TRUE – Обнаружена > FALSE – Не обнаружена

## Индикация

Индикация состояния каналов модулей: мигание индикаторов Lk определяет наличие обмена через соответствующие Ethernet-порты.

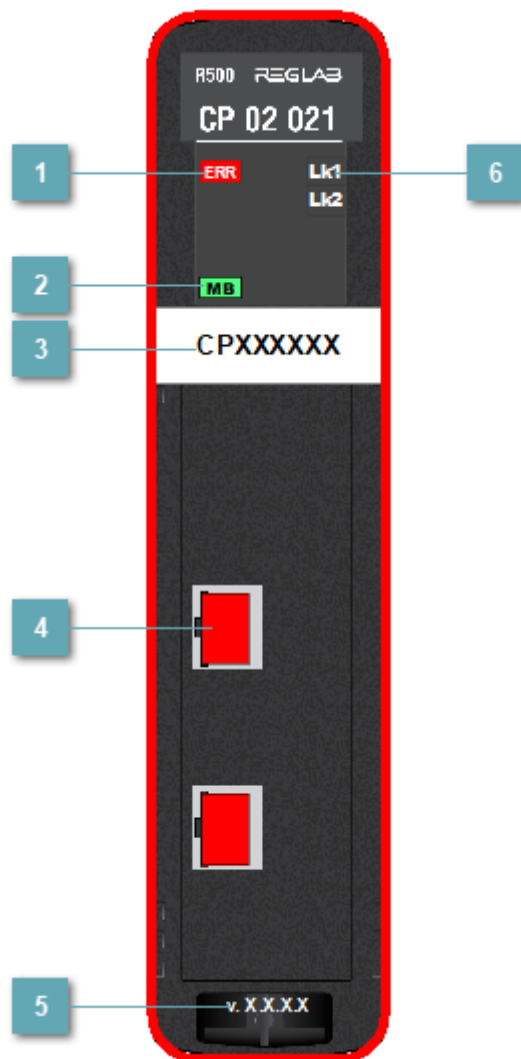

# Мнемосимвол



## 1 Индикатор ERR

Индикатор	Состояние индикатора	Состояние модуля
ERR	<b>ERR</b>	Аппаратная ошибка модуля/Модуль не сконфигурирован
	<b>ERR</b>	Модуль успешно сконфигурирован и осуществляет обмен данными хотя бы по одной шине



## 2 Индикатор шины MB

Индикатор	Состояние индикатора	Состояние модуля
MB		Модуль сконфигурирован и осуществляет обмен по данной шине, а полученные по ней данные подаются на выходные каналы модуля (шина, как и центральный процессор, подключенный к ней, являются ведущими)
		Модуль сконфигурирован и осуществляет обмен по данной шине, а полученные по ней данные подаются на выходные каналы модуля (шина, как и центральный процессор, подключенный к ней, являются ведущими)

## 3 KKS

Задаваемое значение KKS модуля.

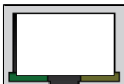

## 4 Индикатор LINK

Индикатор	Состояние индикатора	Состояние модуля
LINK		Наличие соединения через порт
		Отсутствие соединения через порт
		Плохое качество сигнала

## 5 Версия прошивки

Версия прошивки модуля.

## 6 Индикатор наличия связи

Индикатор	Состояние индикатора	Состояние модуля
Lk1		Наличие связи через порт
		Отсутствие связи через порт
		Плохое качество сигнала

## Индикация

- › Когда обнаруживается аппаратная ошибка модуля, по контуру появляется красная линия.
- › Когда обнаруживается потеря связи, по контуру появляется белая линия.

# Журнал событий

Переменная	Тип переменной	Значение переменной	Важность	Состояние модуля
LINK.B_PORT_01	BOOL	TRUE	40	Порт 1 подключен
		FALSE	40	Порт 1 отключен
LINK.B_PORT_02	BOOL	TRUE	40	Порт 2 подключен
		FALSE	40	Порт 2 отключен
FW_VERSION_ERR	BOOL	TRUE	10	Некорректная версия СПО
		FALSE	40	Корректная версия СПО
HwError	BOOL	TRUE	10	Обнаружена аппаратная ошибка модуля
		FALSE	40	Аппаратная ошибка устранена

# MODULE\_CP\_04\_011 | МОДУЛЬ КОММУНИКАЦИОННЫЙ CP 04 011

FW_VERSION	PsDiagn.MODULE_CP_04_011
FW_VERSION_MIN	
HwError	

Данная структура описывает параметры модуля коммуникационного процессора, который предназначен для организации четырех независимых каналов связи по интерфейсу RS-485.

## Параметры

Параметр	Тип	Описание
FW_VERSION	DWORD	Текущая версия СПО
FW_VERSION_MIN	DWORD	Минимальная версия СПО
HwError	BOOL	Аппаратная ошибка модуля: <ul style="list-style-type: none"><li>➤ TRUE – Обнаружена</li><li>➤ FALSE – Не обнаружена</li></ul>

## Индикация

Индикация состояния каналов модулей: свечение индикаторов RX и TX для каждого порта означает прием или передачу данных в канале.

# Мнемосимвол

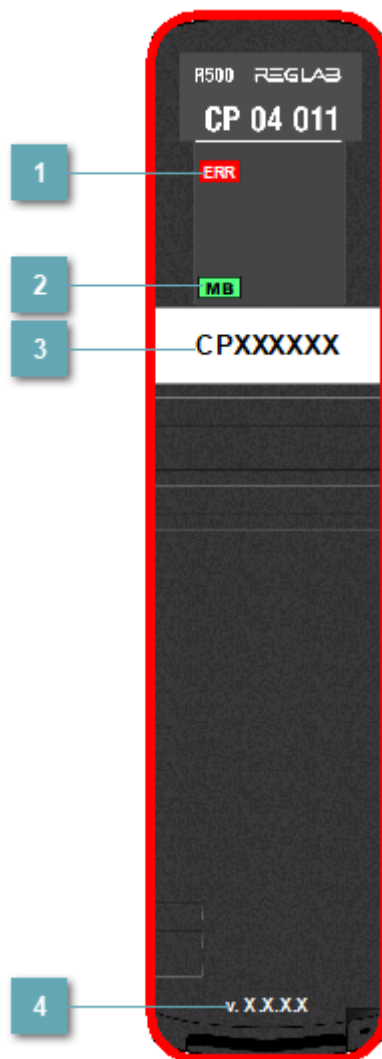

## 1 Индикатор ERR

Индикатор	Состояние индикатора	Состояние модуля
ERR	<b>ERR</b>	Аппаратная ошибка модуля/Модуль не сконфигурирован
	<b>ERR</b>	Модуль успешно сконфигурирован и осуществляет обмен данными хотя бы по одной шине



## 2 Индикатор шины MB

Индикатор	Состояние индикатора	Состояние модуля
MB	<b>B1</b>	Модуль сконфигурирован и осуществляет обмен по данной шине, а полученные по ней данные подаются на выходные каналы модуля (шина, как и центральный процессор, подключенный к ней, являются ведущими)
	<b>B2</b>	Модуль сконфигурирован и осуществляет обмен по данной шине, а полученные по ней данные подаются на выходные каналы модуля (шина, как и центральный процессор, подключенный к ней, являются ведущими)

## 3 KKS

Задаваемое значение KKS модуля.

## 4 Версия прошивки

Версия прошивки модуля.

## Индикация

- Когда обнаруживается аппаратная ошибка модуля, по контуру появляется красная линия.
- Когда обнаруживается потеря связи, по контуру появляется белая линия.

## Журнал событий

Переменная	Тип переменной	Значение переменной	Важность	Состояние модуля
FW_VERSION_ERR	BOOL	TRUE	10	Некорректная версия СПО
		FALSE	40	Корректная версия СПО
HwError	BOOL	TRUE	10	Обнаружена аппаратная ошибка модуля
		FALSE	40	Аппаратная ошибка устранена

# MODULE\_CP\_06\_111 | МОДУЛЬ КОММУНИКАЦИОННЫЙ CP 06 111

FW_VERSION	<b>PsDiagn.MODULE_CP_06_111</b>
FW_VERSION_MIN	
HwError	
LINK	
MODE	
STATE	
BLOCK_STATE	

Данная структура описывает параметры модуля коммуникационного процессора, который предназначен для сегментирования контроллера на отдельные узлы сети, позиционируемые по территориальному и/или по функциональному признаку.

Модуль может диагностировать ошибки в сети и автоматически, в течение нескольких миллисекунд с момента возникновения неисправности, блокировать нижестоящие сегменты, тем самым обезопасить контроллер с большой распределенной структурой сбора данных от сбоев, возникающих в отдельном удаленном узле.

# Параметры

Параметр	Тип	Описание
FW_VERSION	DWORD	Текущая версия СПО
FW_VERSION_MIN	DWORD	Минимальная версия СПО
LINK	BYTE	Статус соединения: <ul style="list-style-type: none"><li>› 0 бит – Port 1</li><li>› 1 бит – Port 2</li><li>› 2 бит – Port 3</li><li>› 3 бит – Port 4</li><li>› 4 бит – Port 5</li><li>› 5 бит – Port 6</li></ul>
MODE	BYTE	Режим (вход/выход): <ul style="list-style-type: none"><li>› 0 бит – Port 1</li><li>› 1 бит – Port 2</li><li>› 2 бит – Port 3</li><li>› 3 бит – Port 4</li><li>› 4 бит – Port 5</li><li>› 5 бит – Port 6</li></ul>
STATE	BYTE	Состояние (открыт/закрыт): <ul style="list-style-type: none"><li>› 0 бит – Port 1</li><li>› 1 бит – Port 2</li><li>› 2 бит – Port 3</li><li>› 3 бит – Port 4</li><li>› 4 бит – Port 5</li><li>› 5 бит – Port 6</li></ul>
BLOCK_STATE	<a href="#">CP_BLOCK_STATE</a>	Состояние блоков
HwError	BOOL	Аппаратная ошибка модуля: <ul style="list-style-type: none"><li>› TRUE – Обнаружена</li><li>› FALSE – Не обнаружена</li></ul>

## Принцип работы

Модуль позволяет организовать до трех схем соединения типа «кольцо» или до шести схем соединения типа «звезда», а также комбинации этих схем. Подключение по схеме «кольцо» резервирует линию связи, и в случае обрыва одной из них контроллер будет продолжать функционировать в полном объеме.

Порты расширения: Port 1/3/5 выступают в роли OUT, а Port 2/4/6 - двунаправленные, могут выступать как в роли OUT, так и IN (определение роли происходит автоматически), за счет этого можно организовать подключения согласно вариантам, приведенным в таблице:

№ варианта подключения	Направление порта						Тип схемы подключения
	Port 1	Port 2	Port 3	Port 4	Port 5	Port 6	
1	OUT	OUT	OUT	OUT	OUT	OUT	Шесть «лучей»
2	OUT	IN	OUT	OUT	OUT	OUT	Одно «кольцо» и четыре «луча»
3	OUT	OUT	OUT	IN	OUT	OUT	
4	OUT	OUT	OUT	OUT	OUT	IN	
5	OUT	IN	OUT	IN	OUT	OUT	Два «кольца» и два «луча»
6	OUT	OUT	OUT	IN	OUT	IN	
7	OUT	IN	OUT	OUT	OUT	IN	
8	OUT	IN	OUT	IN	OUT	IN	Три «кольца»

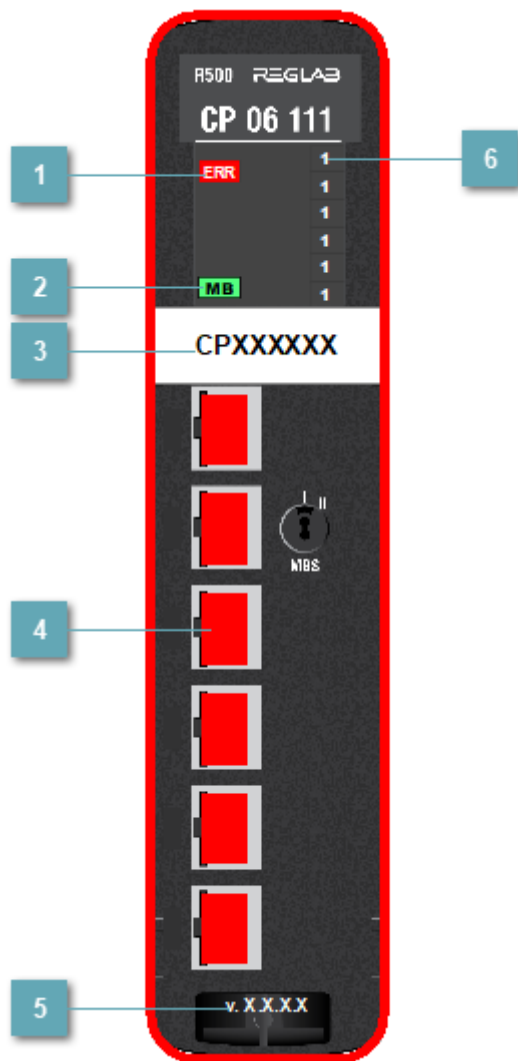

# Мнемосимвол



## 1 Индикатор ERR

Индикатор	Состояние индикатора	Состояние модуля
ERR	<b>ERR</b>	Аппаратная ошибка модуля/Модуль не сконфигурирован
	<b>ERR</b>	Модуль успешно сконфигурирован и осуществляет обмен данными хотя бы по одной шине



## 2 Индикатор шины MB

Индикатор	Состояние индикатора	Состояние модуля
MB		Модуль сконфигурирован и осуществляет обмен по данной шине, а полученные по ней данные подаются на выходные каналы модуля (шина, как и центральный процессор, подключенный к ней, являются ведущими)
		Модуль сконфигурирован и осуществляет обмен по данной шине, а полученные по ней данные подаются на выходные каналы модуля (шина, как и центральный процессор, подключенный к ней, являются ведущими)

## 3 KKS

Задаваемое значение KKS модуля.

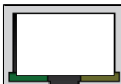

## 4 Индикатор LINK

Индикатор	Состояние индикатора	Состояние модуля
LINK		Наличие соединения через порт
		Отсутствие соединения через порт
		Плохое качество сигнала

## 5 Версия прошивки

Версия прошивки модуля.

## 6 Индикатор состояния порта

Индикатор	Состояние индикатора	Состояние модуля
Lk1		Наличие связи через порт
		Отсутствие связи через порт
		Плохое качество сигнала

### Индикация

- Когда обнаруживается аппаратная ошибка модуля, по контуру появляется красная линия.
- Когда обнаруживается потеря связи, по контуру появляется белая линия.



# Журнал событий

Переменная	Тип переменной	Значение переменной	Важность	Состояние модуля
LINK.B_PORT_01...06	BOOL	TRUE	40	Порт подключен
		FALSE	40	Порт отключен
MODE.B_PORT_01...06	BOOL	TRUE	40	Режим порта: вход
		FALSE	40	Режим порта: выход
STATE.B_PORT_01...06	BOOL	TRUE	40	Состояние порта: открыт
		FALSE	40	Состояние порта: закрыт
LOCK_STATE1... 3.B_BLOCK	BOOL	TRUE	20	Сегмент сети временно заблокирован
		FALSE	40	Сегмент сети разблокирован
LOCK_STATE1... 3.B_DEADBLOCK	BOOL	TRUE	40	Сегмент сети заблокирован окончательно
		FALSE	40	Сегмент сети разблокирован
LOCK_STATE1... 3.B_MANUAL_BLOCK	BOOL	TRUE	30	Сегмент сети заблокирован вручную
		FALSE	40	Сегмент сети разблокирован
LOCK_STATE1... 3.B_BLOCK_ENABLED	BOOL	TRUE	40	Блокировщик включен

		FALSE	40	Блокировщик выключен
--	--	-------	----	-------------------------

FW_VERSION_ERR	BOOL	TRUE	10	Некорректная версия СПО
		FALSE	40	Корректная версия СПО
HwError	BOOL	TRUE	10	Обнаружена аппаратная ошибка модуля
		FALSE	40	Аппаратная ошибка устранена

# МОДУЛИ ЦЕНТРАЛЬНОГО ПРОЦЕССОРА

Данный раздел описывает модули центрального процессора серии R500.

Модуль	Описание
<a href="#">R500 CU 00 021</a>	Модуль центрального процессора 512 Мб ОЗУ, 1 Гб ПЗУ, RS-232, RS-485, 2x Ethernet RJ45, поддержка внешних SD накопителей
<a href="#">R500 CU 00 031</a>	Модуль центрального процессора 512 Мб ОЗУ, 1 Гб ПЗУ, RS-232, RS-485, 2x Ethernet SFP, поддержка внешних SD накопителей
<a href="#">R500 CU 00 051</a>	Модуль центрального процессора 2 Гб ОЗУ, 4 Гб ПЗУ, RS-232, RS-485, 4xEthernet RJ45, 2xUSB, ГЛОНАСС, поддержка внешних USB накопителей
<a href="#">R500 CU 00 061</a>	Модуль центрального процессора 2 Гб ОЗУ, 4 Гб ПЗУ, RS-232, RS-485, 2xEthernet RJ45, 2xEthernet SFP, 2xUSB, ГЛОНАСС, поддержка внешних USB накопителей
<a href="#">R500 CU 00 071</a>	Модуль центрального процессора 2 Гб ОЗУ, 4 Гб ПЗУ, RS-232, RS-485, 2xEthernet RJ45, 2xEthernet SFP, 2xUSB, DVI-D, ГЛОНАСС, поддержка внешних USB накопителей
<a href="#">R500 CU 00 151</a>	Модуль центрального процессора 2 Гб ОЗУ, 2x8 Гб ПЗУ, RS-232, RS-485, 4x Ethernet RJ45, 2xUSB, ГЛОНАСС, поддержка внешних USB накопителей
<a href="#">R500 CU 00 161</a>	Модуль центрального процессора 2 Гб ОЗУ, 2x8 Гб ПЗУ, RS-232, RS-485, 2x Ethernet RJ45, 2x Ethernet SFP, 2xUSB, ГЛОНАСС, поддержка внешних USB накопителей
<a href="#">R500 CU 00 171</a>	Модуль центрального процессора 2 Гб ОЗУ, 2x8 Гб ПЗУ, RS-232, RS-485, 2x Ethernet RJ45, 2x Ethernet SFP, 2xUSB, DVI-D, ГЛОНАСС, поддержка внешних USB накопителей
<a href="#">R500 CU 00 181</a>	Модуль центрального процессора 2 Гб ОЗУ, 2x8 Гб ПЗУ, RS-232, RS-485, 4xEthernet RJ45, 2xUSB, DVI-D, ГЛОНАСС, поддержка внешних USB накопителей

# MODULE\_CU\_XX\_XXX | МОДУЛЬ ЦП

	PsDiagn.MODULE_CU_XX_XXX
VERSION	
CPU_CNT	
CPU1_LOAD	
CPU2_LOAD	
CPU3_LOAD	
CPU4_LOAD	
NET_CNT	
PORT1_LINK	
PORT2_LINK	
PORT3_LINK	
PORT4_LINK	
PORT5_LINK	
PORT6_LINK	
EU1	
EU2	
HDD_CNT	
HDD1_NAME	
HDD1_RAM	
HDD1_USED_RAM	
HDD2_NAME	
HDD2_RAM	
HDD2_USED_RAM	
HDD3_NAME	
HDD3_RAM	
HDD3_USED_RAM	
RAM	
USED_RAM	
IS_CPU_A	
IS_CPU_B	
IS_ACTIVE	
RED_MODE	
ERRORS	
TEMP_MAX	
TEMP_MIN	
TEMP_CUR	
YEAR	
MONTH	
DAY	
HOUR	
MINUTE	
SECOND	
MILLISECOND	

Данная структура описывает параметры модуля центрального процессора, который предназначен для выполнения следующих функций:

- самодиагностика, проверка конфигурации системы и работоспособности функциональных модулей;
- логическая обработка данных и выдача сигналов управления в соответствии с прикладной программой пользователя;

- обмен информацией со сторонним оборудованием посредством встроенных интерфейсов по протоколам ГОСТ Р МЭК 60870-5-101 (Master/Slave), ГОСТ Р МЭК 60870-5-104 (Master/Slave), Modbus RTU (Master/Slave), Modbus TCP (Master/Slave);
- сохранение данных в энергонезависимой памяти;
- обслуживание часов реального времени с приемом сигналов точного времени по ГЛОНАСС;
- автоматический перезапуск контроллера при подаче питания или сбое в работе.

## Параметры

Параметр	Тип	Описание
VERSION	STRING	Версия прошивки
CPU_CNT	UDINT	Количество ядер CPU
CPU1_LOAD	REAL	Загрузка ядра 1, %
CPU2_LOAD	REAL	Загрузка ядра 2, %
CPU3_LOAD	REAL	Загрузка ядра 3, %
CPU4_LOAD	REAL	Загрузка ядра 4, %
NET_CNT	UDINT	Количество сетевых интерфейсов
PORT1_LINK	BOOL	Линк порт 1
PORT2_LINK	BOOL	Линк порт 2
PORT3_LINK	BOOL	Линк порт 3
PORT4_LINK	BOOL	Линк порт 4
PORT5_LINK	BOOL	Линк порт 5
PORT6_LINK	BOOL	Линк порт 6
EU1	MODULE_EU	Порты модуля EU1
EU2	MODULE_EU	Порты модуля EU2
HDD_CNT	UDINT	Количество жестких дисков
HDD1_NAME	STRING	Точка монтирования жесткого диска 1
HDD1_RAM	LREAL	Всего памяти на жестком диске 1, Мб
HDD1_USED_RAM	LREAL	Использовано памяти на жестком диске 1, Мб
HDD2_NAME	STRING	Точка монтирования жесткого диска 2
HDD2_RAM	LREAL	Всего памяти на жестком диске 2, Мб
HDD2_USED_RAM	LREAL	Использовано памяти на жестком диске 2, Мб
HDD3_NAME	STRING	Точка монтирования жесткого диска 3









HDD3_RAM	LREAL	Всего памяти на жестком диске 3, Мб
HDD3_USED_RAM	LREAL	Использовано памяти на жестком диске 3, Мб
RAM	LREAL	Всего мегабайт
USED_RAM	LREAL	Использовано мегабайт
IS_CPU_A	BOOL	CPU A
IS_CPU_B	BOOL	CPU B
IS_ACTIVE	BOOL	Активный CPU
RED_MODE	SINT	Текущее состояние резервирования на CPU
ERRORS	WORD	<p>Ошибки ЦПУ:</p> <ul style="list-style-type: none"> <li>➤ 0 бит – Аппаратная ошибка шины RegulBus</li> <li>➤ 1 бит – Отсутствует связь порт 1</li> <li>➤ 2 бит – Отсутствует связь порт 2</li> <li>➤ 3 бит – Отсутствует связь порт 3</li> <li>➤ 4 бит – Отсутствует связь порт 4</li> <li>➤ 5 бит – Отсутствует связь порт 5</li> <li>➤ 6 бит – Отсутствует связь порт 6</li> <li>➤ 7 бит – Отсутствует синхронизация ПЛК</li> <li>➤ 8 бит – Аппаратная ошибка ЦПУ</li> <li>➤ 9 бит – Программная ошибка ЦПУ</li> </ul>
TEMP_MAX	STRING	Максимальная температура
TEMP_MIN	STRING	Минимальная температура
TEMP_CUR	STRING	Текущая температура
YEAR	UINT	Год
MONTH	UINT	Месяц
DAY	UINT	День
HOUR	UINT	Час
MINUTE	UINT	Минуты
SECOND	UINT	Секунды
MILLISECOND	UINT	Миллисекунды

## Мнемосимвол общий

NAME		
PORT3	LD1 LD2	
PORT4	Температура	
PORT5	Time	
PORT6	Date	
Режим	PF	HF

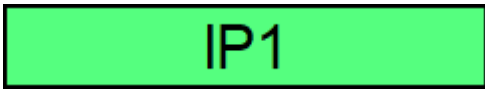
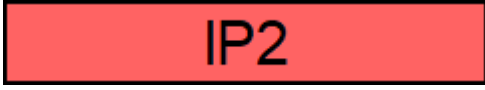

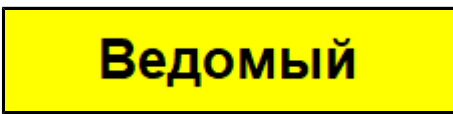
# Индикация

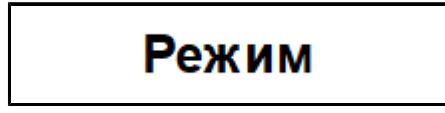
Индикатор	Состояние индикатора	Состояние модуля
HF		Отсутствие или неисправность одного из модулей контроллера (неисправность в шине ПЛК)
		Шина успешно сконфигурирована и осуществляет обмен данными
PF		Присутствует программная ошибка в модуле/не загружена пользовательская программа
		Программа работает успешно
PORT3...PORT6		Есть линк
		Нет линка
Режим работы контроллера		Режим работы модуля в состоянии активный
		Режим работы модуля в состоянии ведомый
		Качество сигнала неудовлетворительное
		Состояние контроллера отличается от вышеперечисленных. На месте сообщения "Режим" выводится текущее состояние контроллера

# Мнемосимвол

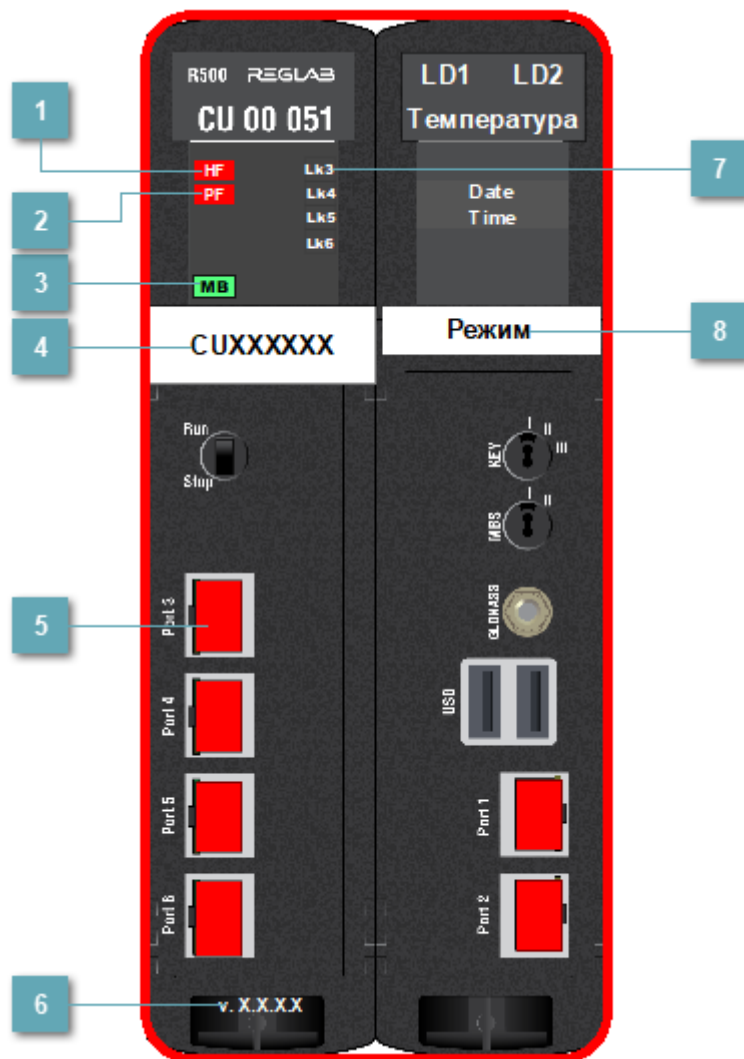

## 1 Индикатор HF

Индикатор	Состояние индикатора	Состояние модуля
HF		Отсутствие или неисправность одного из модулей контроллера (неисправность в шине ПЛК)
		Шина успешно сконфигурирована и осуществляет обмен данными

## 2 Индикатор PF

Индикатор	Состояние индикатора	Состояние модуля
PF	<b>PF</b>	Присутствует программная ошибка в модуле/не загружена пользовательская программа
	<b>PF</b>	Программа работает успешно



## 3 Индикатор шины MB

Индикатор	Состояние индикатора	Состояние модуля
MB	<b>B1</b>	Модуль сконфигурирован и осуществляет обмен по данной шине, а полученные по ней данные подаются на выходные каналы модуля (шина, как и центральный процессор, подключенный к ней, являются ведущими)
	<b>B2</b>	Модуль сконфигурирован и осуществляет обмен по данной шине, а полученные по ней данные подаются на выходные каналы модуля (шина, как и центральный процессор, подключенный к ней, являются ведущими)

## 4 KKS

Задаваемое значение KKS модуля.

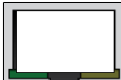

## 5 Индикатор LINK

Индикатор	Состояние индикатора	Состояние модуля
LINK		Наличие соединения через порт
		Отсутствие соединения через порт
		Плохое качество сигнала

## 6 Версия прошивки

Версия прошивки модуля.

## 7 Индикатор наличия связи

Индикатор	Состояние индикатора	Состояние модуля
Lk3...Lk6		Наличие связи через порт
		Отсутствие связи через порт
		Плохое качество сигнала

## 8 Режим работы контроллера

Индикатор	Состояние индикатора	Состояние модуля
Режим работы контроллера	<b>Активный</b>	Режим работы модуля в состоянии активный
	<b>Ведомый</b>	Режим работы модуля в состоянии ведомый
	<b>Нет связи</b>	Качество сигнала неудовлетворительное
	<b>Режим</b>	Состояние контроллера отличается от вышеперечисленных. На месте сообщения "Режим" выводится текущее состояние контроллера

### Индикация

- Когда обнаруживается аппаратная ошибка модуля, по контуру появляется красная линия.
- Когда обнаруживается потеря связи, по контуру появляется белая линия.

# Журнал событий

Переменная	Тип переменной	Значение переменной	Важность	Состояние модуля
ERRORS.B_BUS_HW	BOOL	TRUE	10	Обнаружена аппаратная ошибка шины
		FALSE	40	Аппаратная ошибка шины устранена
ERRORS.PORT1... PORT6_LINK	BOOL	TRUE	30	Соединение через порт отсутствует
		FALSE	40	Соединение через порт в норме
ERRORS.B_SYNC_ERR	BOOL	TRUE	30	Обнаружена ошибка синхронизации резервирования
		FALSE	40	Ошибка синхронизации устранена
ERRORS.B_HW	BOOL	TRUE	10	Обнаружена аппаратная ошибка ЦПУ
		FALSE	40	Аппаратная ошибка модуля устранена
ERRORS.B_PF	BOOL	TRUE	10	Обнаружена программная ошибка ЦПУ

		FALSE	40	Программная ошибка ЦПУ устранена
CONNECTION_STATUS	UINT4	>192	30	Связь подмена
		192	40	Связь установлена
		<192	10	Связи нет

# МОДУЛИ РАСШИРЕНИЯ ЦЕНТРАЛЬНОГО ПРОЦЕССОРА

Данный раздел описывает модули расширения центрального процессора серии R500.

Модуль	Описание
<a href="#">R500 EU 04 021</a>	Блок расширения центрального процессора, 4xEthernet RJ45
<a href="#">R500 EU 04 031</a>	Блок расширения центрального процессора, 4xEthernet SFP



# MODULE\_EU\_04\_0X1 | МОДУЛЬ РАСШИРЕНИЯ ЦЕНТРАЛЬНОГО ПРОЦЕССОРА EU 04 021

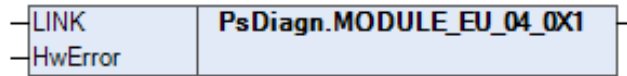

Данная структура описывает параметры модуля расширения центрального процессора, который предназначен для организации четырех дополнительных независимых каналов связи по интерфейсу Ethernet или SFP.

## Параметры

Параметр	Тип	Описание
LINK	BYTE	Статус соединения: <ul style="list-style-type: none"><li>&gt; 0 бит – Port 1</li><li>&gt; 1 бит – Port 2</li><li>&gt; 2 бит – Port 3</li><li>&gt; 3 бит – Port 4</li></ul>
HW_Error	BOOL	Аппаратная ошибка модуля: <ul style="list-style-type: none"><li>&gt; TRUE – Обнаружена</li><li>&gt; FALSE – Не обнаружена</li></ul>

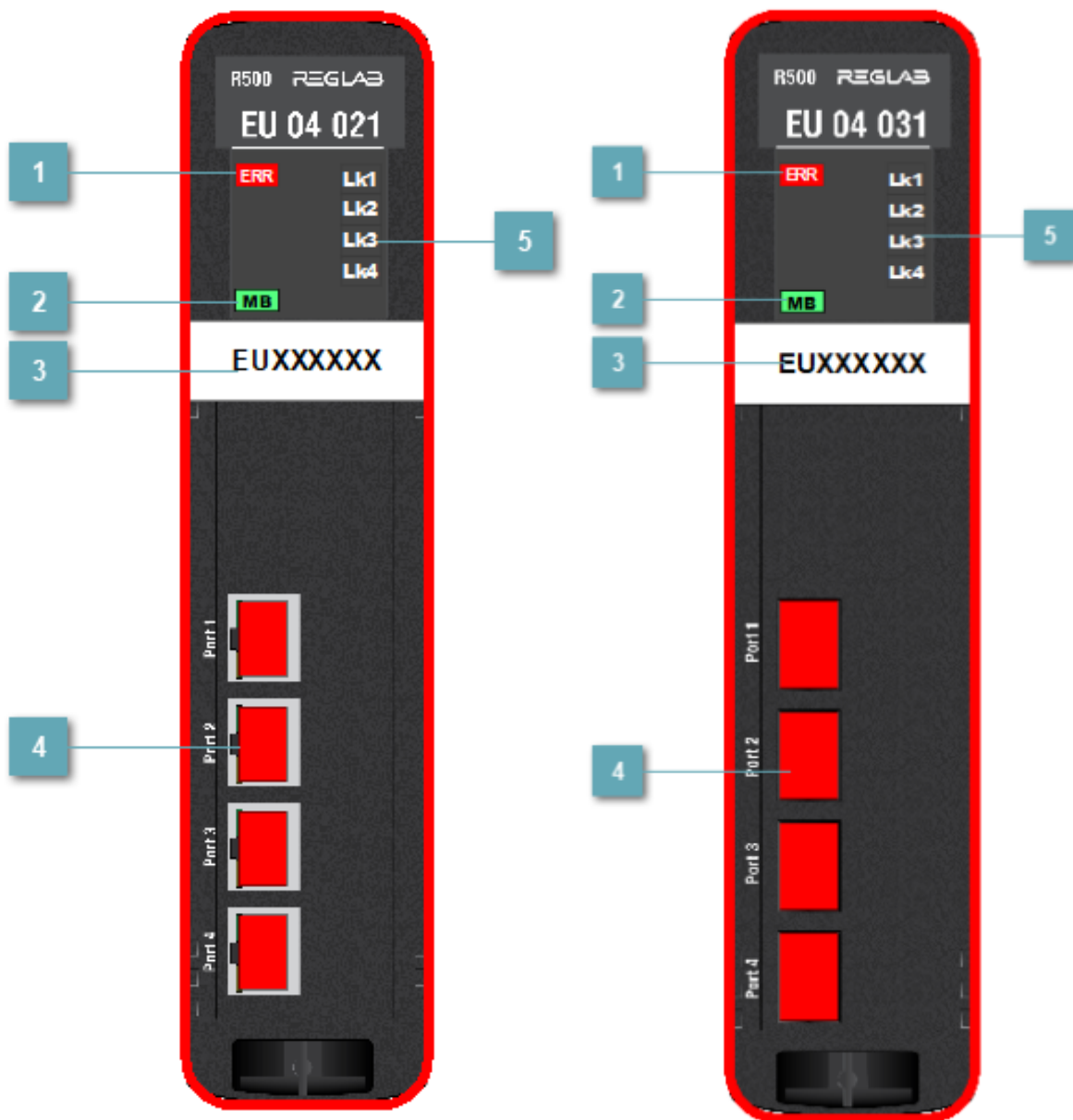

# Мнемосимвол



## 1 Индикатор ERR

Индикатор	Состояние индикатора	Состояние модуля
ERR	<b>ERR</b>	Аппаратная ошибка модуля/Модуль не сконфигурирован
	<b>ERR</b>	Модуль успешно сконфигурирован и осуществляет обмен данными хотя бы по одной шине



## 2 Индикатор шины MB

Индикатор	Состояние индикатора	Состояние модуля
MB		Модуль сконфигурирован и осуществляет обмен по данной шине, а полученные по ней данные подаются на выходные каналы модуля (шина, как и центральный процессор, подключенный к ней, являются ведущими)
		Модуль сконфигурирован и осуществляет обмен по данной шине, а полученные по ней данные подаются на выходные каналы модуля (шина, как и центральный процессор, подключенный к ней, являются ведущими)



## 3 KKS

Задаваемое значение KKS модуля.

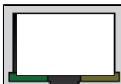
## 4 Индикатор LINK

Индикатор	Состояние индикатора	Состояние модуля
LINK		Наличие соединения через порт
		Отсутствие соединения через порт
		Плохое качество сигнала

## 5 Индикатор наличия связи

Индикатор	Состояние индикатора	Состояние модуля
Lk1...Lk4		Наличие связи через порт
		Отсутствие связи через порт
		Плохое качество сигнала

### Индикация

- › Когда обнаруживается аппаратная ошибка модуля, по контуру появляется красная линия.
- › Когда обнаруживается потеря связи, по контуру появляется белая линия.

## Журнал событий

Переменная	Тип переменной	Значение переменной	Важность	Состояние модуля
LINK.B_PORT_01...04	BOOL	TRUE	40	Порт подключен
		FALSE	40	Порт отключен
HwError	BOOL	TRUE	10	Обнаружена аппаратная ошибка модуля
		FALSE	40	Аппаратная ошибка устранена

# ФУНКЦИИ

Раздел	Описание
<a href="#">Функции ЦПУ</a>	Функции получения информации о ЦПУ R500
<a href="#">Прокси</a>	Функции для передачи данных через прокси R500

# ФУНКЦИИ ЦПУ

Данный раздел описывает функции центрального процессора серии R500.

Функция	Описание
<a href="#">GET_CPU_INFO_R500</a>	Функция получения информации о CPU
<a href="#">GET_CPU_TIME</a>	Функция получения времени CPU

# GET\_CPU\_INFO\_R500 | ФУНКЦИЯ ПОЛУЧЕНИЯ ИНФОРМАЦИИ О CPU

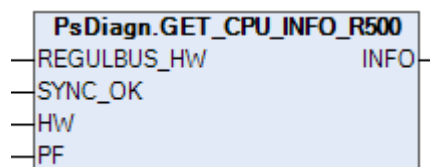

Данная функция позволяет запросить диагностическую информацию у модуля центрального процессора.

## Параметры

Входные параметры	Тип	Описание
REGULBUS_HW	BOOL	Аппаратная ошибка шины
SYNC_OK	BOOL	Синхронизация в резервной системе
HW	BOOL	Аппаратная ошибка ЦПУ
PF	BOOL	Программная ошибка ЦПУ

Выходные параметры	Тип	Описание
INFO	<a href="#">MODULE_CU_XX_XXX</a>	Диагностическая информация



# GET\_CPU\_TIME | ФУНКЦИЯ ПОЛУЧЕНИЯ ВРЕМЕНИ CPU

PsDiagn.GET_CPU_TIME	
	YEAR
	MONTH
	DAY
	HOUR
	MINUTE
	SECOND
	MILLISECOND
	SECOND_IN_HOUR
	TIME_UTC
	TIME_UTC_LITE
	TIME_UTC_UINT
	TIME_LOCAL

Данная функция позволяет запросить время у модулей центрального процессора.

## Параметры

Выходные параметры	Тип	Описание
YEAR	UINT	Год
MONTH	UINT	Месяц
DAY	UINT	День
HOUR	UINT	Час
MINUTE	UINT	Минуты
SECOND	UINT	Секунды
MILLISECOND	UINT	Миллисекунды
SECOND_IN_HOUR	UINT	Секунд в текущем часе
TIME_UTC	ULINT	Системное время
TIME_UTC_LITE	DT	Системное время без ms
TIME_UTC_UINT	RTS_SYSTEMDATE	Системное время в отдельных тегах
TIME_LOCAL	RTS_SYSTEMDATE	Локальное время в отдельных тегах

# ПРОКСИ

Раздел	Описание
<a href="#">Прокси для модулей аналогового ввода</a>	Функции прокси для модулей аналогового ввода R500
<a href="#">Прокси для модулей аналогового вывода</a>	Функции прокси для модулей аналогового вывода R500
<a href="#">Прокси для модулей дискретного ввода</a>	Функции прокси для модулей дискретного ввода R500
<a href="#">Прокси для аналоговых комбинированных модулей</a>	Функции прокси для аналоговых комбинированных модулей R500
<a href="#">Прокси для дискретных комбинированных модулей</a>	Функции прокси для дискретных комбинированных модулей R500
<a href="#">Прокси для модулей счета импульса</a>	Функции прокси для модулей счета импульса R500
<a href="#">Прокси для коммуникационных модулей</a>	Функции прокси для коммуникационных модулей R500
<a href="#">Прокси для модулей источника питания</a>	Функции прокси для модулей источника питания R500
<a href="#">Прокси для оконечных модулей</a>	Функции прокси для оконечных модулей R500

<a href="#">Прокси для модулей дискретного вывода</a>	Функции прокси для модулей дискретного вывода R500
<a href="#">Прокси для модулей шасси</a>	Функции прокси для модулей шасси R500

# ПРОКСИ ДЛЯ МОДУЛЕЙ АНАЛОГОВОГО ВВОДА

Данный раздел описывает способ получения диагностической информации с модулей аналогового ввода серии R500.

Прокси модуля	Описание
<a href="#">PROXY_AI_08_021</a>	Прокси для получения диагностической информации с модуля AI 08 021
<a href="#">PROXY_AI_08_022</a>	Прокси для получения диагностической информации с модуля AI 08 022
<a href="#">PROXY_AI_08_031</a>	Прокси для получения диагностической информации с модуля AI 08 031
<a href="#">PROXY_AI_08_041</a>	Прокси для получения диагностической информации с модуля AI 08 041
<a href="#">PROXY_AI_08_042</a>	Прокси для получения диагностической информации с модуля AI 08 042
<a href="#">PROXY_AI_08_051</a>	Прокси для получения диагностической информации с модуля AI 08 051
<a href="#">PROXY_AI_08_052</a>	Прокси для получения диагностической информации с модуля AI 08 052
<a href="#">PROXY_AI_08_131</a>	Прокси для получения диагностической информации с модуля AI 08 131
<a href="#">PROXY_AI_08_142</a>	Прокси для получения диагностической информации с модуля AI 08 142
<a href="#">PROXY_AI_08_242</a>	Прокси для получения диагностической информации с модуля AI 08 242
<a href="#">PROXY_AI_08_342</a>	Прокси для получения диагностической информации с модуля AI 08 342
<a href="#">PROXY_AI_16_011</a>	Прокси для получения диагностической информации с модуля AI 16 011
<a href="#">PROXY_AI_16_012</a>	Прокси для получения диагностической информации с модуля AI 16 012

<a href="#">PROXY_AI_16_081</a>	Прокси для получения диагностической информации с модуля AI 16 081
---------------------------------	--

# PROXY\_AI\_08\_021 | ПРОКСИ МОДУЛЯ AI 08 021

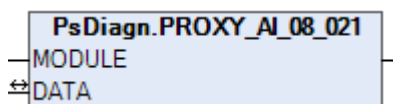

Прокси для получения диагностической информации с модуля.

## Параметры

Входные параметры	Тип	Описание
MODULE	PsIoDrvRegulBus_OS.R500_AI08021_v30	Модуль в шине

Вход - Выходные параметры	Тип	Описание
DATA	<a href="#">MODULE_AI_08_021</a>	Данные модуля

# PROXY\_AI\_08\_022 | ПРОКСИ МОДУЛЯ AI 08 022

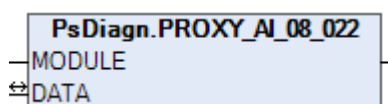

Прокси для получения диагностической информации с модуля.

## Параметры

Входные параметры	Тип	Описание
MODULE	PsIoDrvRegulBus_OS.R500_Devised_AI08022_v30	Модуль в шине

Вход - Выходные параметры	Тип	Описание
DATA	<a href="#">MODULE_AI_08_022</a>	Данные модуля

# PROXY\_AI\_08\_031 | ПРОКСИ МОДУЛЯ AI 08 031

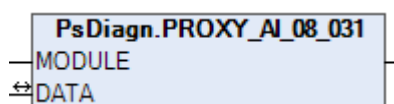

Прокси для получения диагностической информации с модуля.

## Параметры

Входные параметры	Тип	Описание
MODULE	PsIoDrvRegulBus_OS.R500_Devised_AI08031_v30	Модуль в шине

Вход - Выходные параметры	Тип	Описание
DATA	<a href="#">MODULE AI 08 031</a>	Данные модуля



# PROXY\_AI\_08\_041 | ПРОКСИ МОДУЛЯ AI 08 041

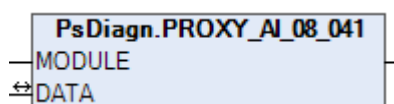

Прокси для получения диагностической информации с модуля.

## Параметры

Входные параметры	Тип	Описание
MODULE	PsIoDrvRegulBus_OS.R500_Devised_AI08041_v30	Модуль в шине

Вход - Выходные параметры	Тип	Описание
DATA	<a href="#">MODULE_AI_08_041</a>	Данные модуля

# PROXY\_AI\_08\_042 | ПРОКСИ МОДУЛЯ AI 08 042

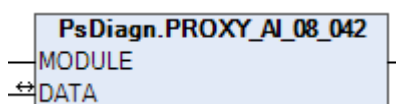

Прокси для получения диагностической информации с модуля.

## Параметры

Входные параметры	Тип	Описание
MODULE	PsIoDrvRegulBus_OS.R500_Devised_AI08042_v30	Модуль в шине

Вход - Выходные параметры	Тип	Описание
DATA	<a href="#">MODULE_AI_08_042</a>	Данные модуля

# PROXY\_AI\_08\_051 | ПРОКСИ МОДУЛЯ AI 08 051

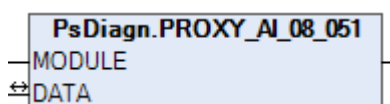

Прокси для получения диагностической информации с модуля.

## Параметры

Входные параметры	Тип	Описание
MODULE	PsIoDrvRegulBus_OS.R500_Devised_AI08051_v30	Модуль в шине

Вход - Выходные параметры	Тип	Описание
DATA	<a href="#">MODULE_AI_08_051</a>	Данные модуля

# PROXY\_AI\_08\_052 | ПРОКСИ МОДУЛЯ AI 08 052

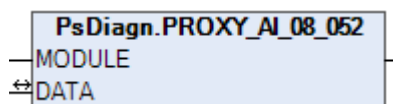

Прокси для получения диагностической информации с модуля.

## Параметры

Входные параметры	Тип	Описание
MODULE	PsIoDrvRegulBus_OS.R500_Devised_AI08052_v30	Модуль в шине

Вход - Выходные параметры	Тип	Описание
DATA	<a href="#">MODULE_AI_08_052</a>	Данные модуля

# PROXY\_AI\_08\_131 | ПРОКСИ МОДУЛЯ AI 08 131

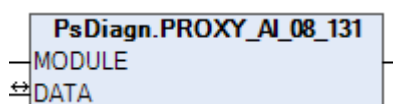

Прокси для получения диагностической информации с модуля.

## Параметры

Входные параметры	Тип	Описание
MODULE	PsIoDrvRegulBus_OS.R500_Devised_AI08131_v30	Модуль в шине

Вход - Выходные параметры	Тип	Описание
DATA	<a href="#">MODULE_AI_08_131</a>	Данные модуля

# PROXY\_AI\_08\_142 | ПРОКСИ МОДУЛЯ AI 08 142

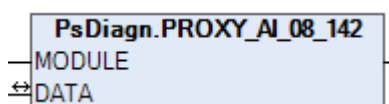

Прокси для получения диагностической информации с модуля.

## Параметры

Входные параметры	Тип	Описание
MODULE	PsIoDrvRegulBus_OS.R500_Devised_AI08142_v30	Модуль в шине

Вход - Выходные параметры	Тип	Описание
DATA	<a href="#">MODULE_AI_08_142</a>	Данные модуля

# PROXY\_AI\_08\_242 | ПРОКСИ МОДУЛЯ AI 08 242

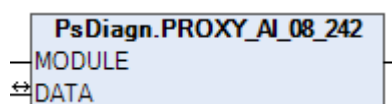

Прокси для получения диагностической информации с модуля.

## Параметры

Входные параметры	Тип	Описание
MODULE	PsIoDrvRegulBus_OS.R500_Devised_AI08242_v30	Модуль в шине

Вход - Выходные параметры	Тип	Описание
DATA	<a href="#">MODULE_AI_08_242</a>	Данные модуля

# PROXY\_AI\_08\_342 | ПРОКСИ МОДУЛЯ AI 08 342

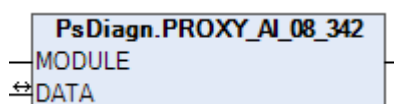

Прокси для получения диагностической информации с модуля.

## Параметры

Входные параметры	Тип	Описание
MODULE	PsIoDrvRegulBus_OS.R500_Devised_AI08342_v30	Модуль в шине

Вход - Выходные параметры	Тип	Описание
DATA	<a href="#">MODULE_AI_08_342</a>	Данные модуля



# PROXY\_AI\_16\_011 | ПРОКСИ МОДУЛЯ AI 16 011

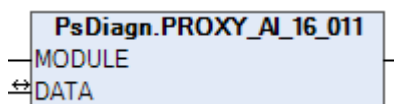

Прокси для получения диагностической информации с модуля.

## Параметры

Входные параметры	Тип	Описание
MODULE	PsIoDrvRegulBus_OS.R500_Devised_AI16011_v30	Модуль в шине

Вход - Выходные параметры	Тип	Описание
DATA	<a href="#">MODULE_AI_16_011</a>	Данные модуля

# PROXY\_AI\_16\_012 | ПРОКСИ МОДУЛЯ AI 16 012

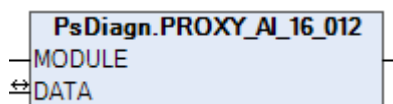

Прокси для получения диагностической информации с модуля.

## Параметры

Входные параметры	Тип	Описание
MODULE	PsIoDrvRegulBus_OS.R500_Devised_AI16012_v30	Модуль в шине

Вход - Выходные параметры	Тип	Описание
DATA	<a href="#">MODULE_AI_16_012</a>	Данные модуля

# PROXY\_AI\_16\_081 | ПРОКСИ МОДУЛЯ AI 16 081

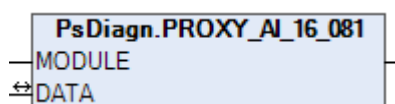

Прокси для получения диагностической информации с модуля.

## Параметры

Входные параметры	Тип	Описание
MODULE	PsIoDrvRegulBus_OS.R500_Devised_AI16081_v30	Модуль в шине

Вход - Выходные параметры	Тип	Описание
DATA	<a href="#">MODULE_AI_16_081</a>	Данные модуля

# ПРОКСИ ДЛЯ МОДУЛЕЙ АНАЛОГОВОГО ВЫВОДА

Данный раздел описывает способ получения диагностической информации с модулей аналогового вывода серии R500.

Прокси модуля	Описание
<a href="#">PROXY_AO_08_011</a>	Прокси для получения диагностической информации с модуля АО 08 011
<a href="#">PROXY_AO_08_021</a>	Прокси для получения диагностической информации с модуля АО 08 021
<a href="#">PROXY_AO_08_031</a>	Прокси для получения диагностической информации с модуля АО 08 031

# PROXY\_AO\_08\_011 | ПРОКСИ МОДУЛЯ АО 08 011

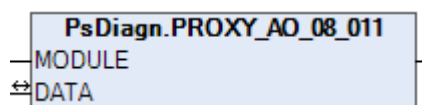

Прокси для получения диагностической информации с модуля.

## Параметры

Входные параметры	Тип	Описание
MODULE	PsIoDrvRegulBus_OS.R500_AO08011_v30	Модуль в шине

Вход - Выходные параметры	Тип	Описание
DATA	<a href="#">MODULE_AO_08_011</a>	Данные модуля

# PROXY\_AO\_08\_021 | ПРОКСИ МОДУЛЯ АО 08 021

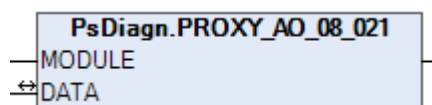

Прокси для получения диагностической информации с модуля.

## Параметры

Входные параметры	Тип	Описание
MODULE	PsIoDrvRegulBus_OS.R500_Devised_AO08021_v30	Модуль в шине

Вход - Выходные параметры	Тип	Описание
DATA	<a href="#">MODULE_AO_08_021</a>	Данные модуля

# PROXY\_AO\_08\_031 | ПРОКСИ МОДУЛЯ АО 08 031

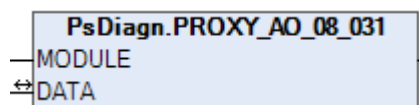

Прокси для получения диагностической информации с модуля.

## Параметры

Входные параметры	Тип	Описание
MODULE	PsIoDrvRegulBus_OS.R500_Devised_AO08031_v30	Модуль в шине

Вход - Выходные параметры	Тип	Описание
DATA	<a href="#">MODULE_AO_08_031</a>	Данные модуля

# ПРОКСИ ДЛЯ МОДУЛЕЙ ДИСКРЕТНОГО ВВОДА

Данный раздел описывает способ получения диагностической информации с модулей дискретного ввода серии R500.

<b>Прокси модуля</b>	<b>Описание</b>
<a href="#">PROXY_DI_16_021</a>	Прокси для получения диагностической информации с модуля DI 16 021
<a href="#">PROXY_DI_16_032</a>	Прокси для получения диагностической информации с модуля DI 16 032
<a href="#">PROXY_DI_32_011</a>	Прокси для получения диагностической информации с модуля DI 32 011
<a href="#">PROXY_DI_32_012</a>	Прокси для получения диагностической информации с модуля DI 32 012
<a href="#">PROXY_DI_32_013</a>	Прокси для получения диагностической информации с модуля DI 32 013
<a href="#">PROXY_DI_32_111</a>	Прокси для получения диагностической информации с модуля DI 32 111



# PROXY\_DI\_16\_021 | ПРОКСИ МОДУЛЯ DI 16 021

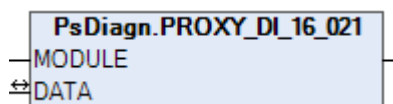

Прокси для получения диагностической информации с модуля.

## Параметры

Входные параметры	Тип	Описание
MODULE	PsIoDrvRegulBus_OS.R500_Devised_DI16021_v30	Модуль в шине

Вход - Выходные параметры	Тип	Описание
DATA	<a href="#">MODULE_DI_16_021</a>	Данные модуля

# PROXY\_DI\_16\_032 | ПРОКСИ МОДУЛЯ DI 16 032

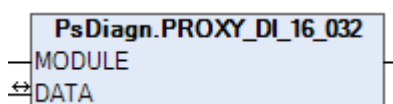

Прокси для получения диагностической информации с модуля.

## Параметры

Входные параметры	Тип	Описание
MODULE	PsIoDrvRegulBus_OS.R500_Devised_DI16032_v30	Модуль в шине

Вход - Выходные параметры	Тип	Описание
DATA	<a href="#">MODULE_DI_16_032</a>	Данные модуля

# PROXY\_DI\_32\_011 | ПРОКСИ МОДУЛЯ DI 32 011

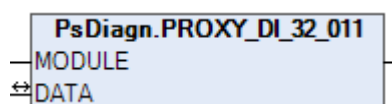

Прокси для получения диагностической информации с модуля.

## Параметры

Входные параметры	Тип	Описание
MODULE	PsIoDrvRegulBus_OS.R500_Devised_DI32011_v30	Модуль в шине

Вход - Выходные параметры	Тип	Описание
DATA	<a href="#">MODULE_DI_32_011</a>	Данные модуля

# PROXY\_DI\_32\_012 | ПРОКСИ МОДУЛЯ DI 32 012

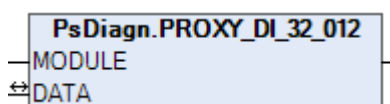

Прокси для получения диагностической информации с модуля.

## Параметры

Входные параметры	Тип	Описание
MODULE	PsIoDrvRegulBus_OS.R500_Devised_DI32012_v30	Модуль в шине

Вход - Выходные параметры	Тип	Описание
DATA	<a href="#">MODULE_DI_32_012</a>	Данные модуля

# PROXY\_DI\_32\_013 | ПРОКСИ МОДУЛЯ DI 32 013

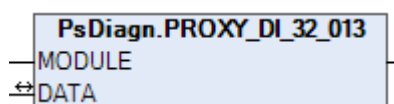

Прокси для получения диагностической информации с модуля.

## Параметры

Входные параметры	Тип	Описание
MODULE	PsIoDrvRegulBus_OS.R500_Devised_DI32013_v30	Модуль в шине

Вход - Выходные параметры	Тип	Описание
DATA	<a href="#">MODULE_DI_32_013</a>	Данные модуля

# PROXY\_DI\_32\_111 | ПРОКСИ МОДУЛЯ DI 32 111

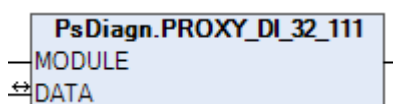

Прокси для получения диагностической информации с модуля.

## Параметры

Входные параметры	Тип	Описание
MODULE	PsIoDrvRegulBus_OS.R500_Devised_DI32111_v30	Модуль в шине

Вход - Выходные параметры	Тип	Описание
DATA	<a href="#">MODULE_DI_32_111</a>	Данные модуля

# ПРОКСИ ДЛЯ АНАЛОГОВЫХ КОМБИНИРОВАННЫХ МОДУЛЕЙ

Данный раздел описывает способ получения диагностической информации с аналоговых комбинированных модулей серии R500.

Прокси модуля	Описание
<a href="#">PROXY_AS_08_011</a>	Прокси для получения диагностической информации с модуля AS 08 011

# PROXY\_AS\_08\_011 | ПРОКСИ МОДУЛЯ AS 08 011

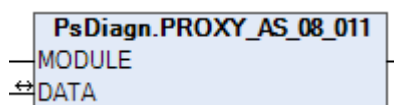

Прокси для получения диагностической информации с модуля.

## Параметры

Входные параметры	Тип	Описание
MODULE	PsIoDrvRegulBus_OS.R500_Devised_AS08011_v30	Модуль в шине

Вход - Выходные параметры	Тип	Описание
DATA	<a href="#">MODULE AS 08 011</a>	Данные модуля



# ПРОКСИ ДЛЯ ДИСКРЕТНЫХ КОМБИНИРОВАННЫХ МОДУЛЕЙ

Данный раздел описывает способ получения диагностической информации с дискретных комбинированных модулей серии R500.

Прокси модуля	Описание
<a href="#">PROXY_DS_32_011</a>	Прокси для получения диагностической информации с модуля DS 32 011
<a href="#">PROXY_DS_32_012</a>	Прокси для получения диагностической информации с модуля DS 32 012

# PROXY\_DS\_32\_011 | ПРОКСИ МОДУЛЯ DS 32 011

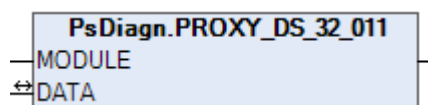

Прокси для получения диагностической информации с модуля.

## Параметры

Входные параметры	Тип	Описание
MODULE	PsIoDrvRegulBus_OS.R500_Devised_DS32011_v30	Модуль в шине

Вход - Выходные параметры	Тип	Описание
DATA	<a href="#">MODULE_DS_32_011</a>	Данные модуля

# PROXY\_DS\_32\_012 | ПРОКСИ МОДУЛЯ DS 32 012

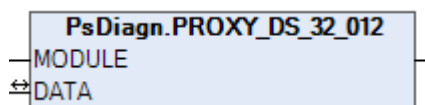

Прокси для получения диагностической информации с модуля.

## Параметры

Входные параметры	Тип	Описание
MODULE	PsIoDrvRegulBus_OS.R500_Devised_DS32012_v30	Модуль в шине

Вход - Выходные параметры	Тип	Описание
DATA	<a href="#">MODULE_DS_32_012</a>	Данные модуля

# ПРОКСИ ДЛЯ МОДУЛЕЙ СЧЕТА ИМПУЛЬСОВ

Данный раздел описывает способ получения диагностической информации с модулей счета импульсов серии R500.

Прокси модуля	Описание
<a href="#">PROXY_DA_03_011_ENC</a>	Прокси для получения диагностической информации с модуля DA 03 011 (Encoder)
<a href="#">PROXY_DA_03_011_H_FRQ</a>	Прокси для получения диагностической информации с модуля DA 03 011 (High Frequency)
<a href="#">PROXY_DA_03_011_L_FRQ</a>	Прокси для получения диагностической информации с модуля DA 03 011 (Low Frequency)
<a href="#">PROXY_DA_03_011_LACT</a>	Прокси для получения диагностической информации с модуля DA 03 011 (LACT)
<a href="#">PROXY_DA_03_021_ENC</a>	Прокси для получения диагностической информации с модуля DA 03 021 (Encoder)
<a href="#">PROXY_DA_03_021_H_FRQ</a>	Прокси для получения диагностической информации с модуля DA 03 021 (High Frequency)
<a href="#">PROXY_DA_03_021_L_FRQ</a>	Прокси для получения диагностической информации с модуля DA 03 021 (Low Frequency)
<a href="#">PROXY_DA_03_021_LACT</a>	Прокси для получения диагностической информации с модуля DA 03 021 (LACT)
<a href="#">PROXY_DA_03_021_GOV</a>	Прокси для получения диагностической информации с модуля DA 03 021 (GOV)

# PROXY\_DA\_03\_011\_ENC | ПРОКСИ МОДУЛЯ DA 03 011 (Encoder)

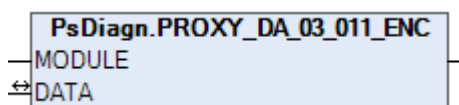

Прокси для получения диагностической информации с модуля.

## Параметры

Входные параметры	Тип	Описание
MODULE	PsIoDrvRegulBus_OS.R500_Devised_DA03011_v33	Модуль в шине

Вход - Выходные параметры	Тип	Описание
DATA	<a href="#">MODULE DA 03 011 ENC</a>	Данные модуля

# PROXY\_DA\_03\_021\_ENC | ПРОКСИ МОДУЛЯ DA 03 021 (Encoder)

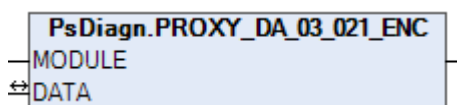

Прокси для получения диагностической информации с модуля.

## Параметры

Входные параметры	Тип	Описание
MODULE	PsIoDrvRegulBus_OS.R500_Devised_DA03021_v33	Модуль в шине

Вход - Выходные параметры	Тип	Описание
DATA	<a href="#">MODULE DA 03 021 ENC</a>	Данные модуля

# PROXY\_DA\_03\_011\_H\_FRQ | ПРОКСИ МОДУЛЯ DA 03 011 (High Frequency)

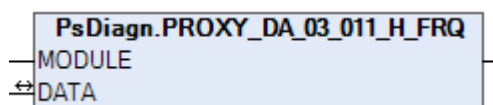

Прокси для получения диагностической информации с модуля.

## Параметры

Входные параметры	Тип	Описание
MODULE	PsIoDrvRegulBus_OS.R500_Devised_DA03011_v31	Модуль в шине

Вход - Выходные параметры	Тип	Описание
DATA	<a href="#">MODULE DA 03 011 H FRQ</a>	Данные модуля

# PROXY\_DA\_03\_021\_H\_FRQ | ПРОКСИ МОДУЛЯ DA 03 021 (High Frequency)

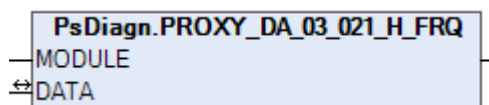

Прокси для получения диагностической информации с модуля.

## Параметры

Входные параметры	Тип	Описание
MODULE	PsIoDrvRegulBus_OS.R500_Deviced_DA03021_v31	Модуль в шине

Вход - Выходные параметры	Тип	Описание
DATA	<a href="#">MODULE DA 03 021 H FRQ</a>	Данные модуля



# PROXY\_DA\_03\_011\_LACT | ПРОКСИ МОДУЛЯ DA 03 011 (LACT)

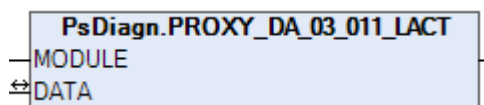

Прокси для получения диагностической информации с модуля.

## Параметры

Входные параметры	Тип	Описание
MODULE	PsIoDrvRegulBus_OS.R500_Devised_DA03011_v32	Модуль в шине

Вход - Выходные параметры	Тип	Описание
DATA	<a href="#">MODULE DA 03 011 LACT</a>	Данные модуля

# PROXY\_DA\_03\_021\_LACT | ПРОКСИ МОДУЛЯ DA 03 021 (LACT)

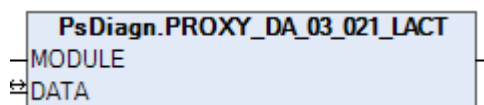

Прокси для получения диагностической информации с модуля.

## Параметры

Входные параметры	Тип	Описание
MODULE	PsIoDrvRegulBus_OS.R500_Devised_DA03021_v32	Модуль в шине

Вход - Выходные параметры	Тип	Описание
DATA	<a href="#">MODULE_DA_03_021_LACT</a>	Данные модуля

# PROXY\_DA\_03\_011\_L\_FRQ | ПРОКСИ МОДУЛЯ DA 03 011 (Low Frequency)

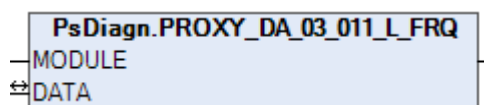

Прокси для получения диагностической информации с модуля.

## Параметры

Входные параметры	Тип	Описание
MODULE	PsIoDrvRegulBus_OS.R500_Devised_DA03011_v30	Модуль в шине

Вход - Выходные параметры	Тип	Описание
DATA	<a href="#">MODULE_DA_03_011_L_FRQ</a>	Данные модуля

# PROXY\_DA\_03\_021\_L\_FRQ | ПРОКСИ МОДУЛЯ DA 03 021 (Low Frequency)

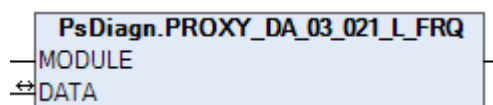

Прокси для получения диагностической информации с модуля.

## Параметры

Входные параметры	Тип	Описание
MODULE	PsloDrvRegulBus_OS.R500_Devised_DA03021_v30	Модуль в шине

Вход - Выходные параметры	Тип	Описание
DATA	<a href="#">MODULE_DA_03_021_L_FRQ</a>	Данные модуля

# PROXY\_DA\_03\_021\_GOV | ПРОКСИ МОДУЛЯ DA 03 021 (Governor)

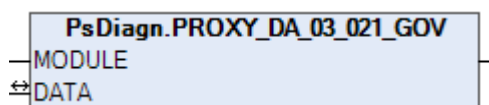

Прокси для получения диагностической информации с модуля.

## Параметры

Входные параметры	Тип	Описание
MODULE	PsIoDrvRegulBus_OS.R500_Devised_DA03021_v34	Модуль в шине

Вход - Выходные параметры	Тип	Описание
DATA	<a href="#">MODULE DA 03 021 GOV</a>	Данные модуля

# ПРОКСИ ДЛЯ КОММУНИКАЦИОННЫХ МОДУЛЕЙ

Данный раздел описывает способ получения диагностической информации с модулей коммуникационного процессора серии R500.

Прокси модуля	Описание
<a href="#">PROXY_CP_01_031</a>	Прокси для получения диагностической информации с модуля CP 02 021
<a href="#">PROXY_CP_02_021</a>	Прокси для получения диагностической информации с модуля CP 02 021
<a href="#">PROXY_CP_04_011</a>	Прокси для получения диагностической информации с модуля CP 04 011
<a href="#">PROXY_CP_06_111</a>	Прокси для получения диагностической информации с модуля CP 06 111

# PROXY\_CP\_01\_031 | ПРОКСИ МОДУЛЯ CP 01 031

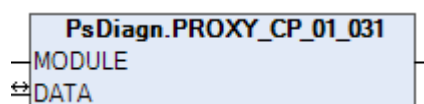

Прокси для получения диагностической информации с модуля.

## Параметры

Входные параметры	Тип	Описание
MODULE	PsIoDrvRegulBus_OS.R500_Devised_CP01031_v30	Модуль в шине

Вход - Выходные параметры	Тип	Описание
DATA	<a href="#">MODULE_CP_01_031</a>	Данные модуля

# PROXY\_CP\_02\_021 | ПРОКСИ МОДУЛЯ CP 02 021

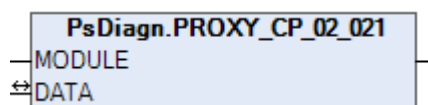

Прокси для получения диагностической информации с модуля.

## Параметры

Входные параметры	Тип	Описание
MODULE	PsIoDrvRegulBus_OS.R500_Devised_CP02021_v30	Модуль в шине

Вход - Выходные параметры	Тип	Описание
DATA	<a href="#">MODULE CP 02 021</a>	Данные модуля



# PROXY\_CP\_04\_011 | ПРОКСИ МОДУЛЯ CP 04 011

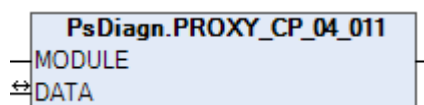

Прокси для получения диагностической информации с модуля.

## Параметры

Входные параметры	Тип	Описание
MODULE	PsIoDrvRegulBus_OS.R500_Devised_CP04011_v30	Модуль в шине

Вход - Выходные параметры	Тип	Описание
DATA	<a href="#">MODULE CP 04 011</a>	Данные модуля

# PROXY\_CP\_06\_111 | ПРОКСИ МОДУЛЯ CP 06 111

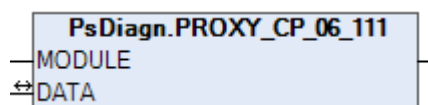

Прокси для получения диагностической информации с модуля.

## Параметры

Входные параметры	Тип	Описание
MODULE	PsIoDrvRegulBus_OS.R500_CP061X1_v30	Модуль в шине

Вход - Выходные параметры	Тип	Описание
DATA	<a href="#">MODULE CP 06 111</a>	Данные модуля

# ПРОКСИ ДЛЯ МОДУЛЕЙ ШАССИ

Данный раздел описывает способ получения диагностической информации с модулей шасси серии R500.

Прокси модуля	Описание
<a href="#">PROXY_CH</a>	Прокси для получения диагностической информации с модуля шасси (CH)

# PROXY\_CH | ПРОКСИ МОДУЛЯ CH

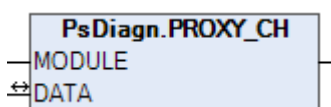

Прокси для получения диагностической информации с модуля.

## Параметры

Входные параметры	Тип	Описание
MODULE	PsIoDrvRegulBus_OS.R500_Devised_Empty	Модуль в шине

Вход - Выходные параметры	Тип	Описание
DATA	<a href="#">MODULE_CH</a>	Данные модуля

# ПРОКСИ ДЛЯ ОКОНЕЧНЫХ МОДУЛЕЙ

Данный раздел описывает способ получения диагностической информации с оконечных модулей серии R500.

Прокси модуля	Описание
<a href="#">PROXY_ST_XX_X1X</a>	Прокси для получения диагностической информации с модуля ST XX X1X
<a href="#">PROXY_ST_XX_X2X</a>	Прокси для получения диагностической информации с модуля ST XX X2X

# PROXY\_ST\_XX\_X1X | ПРОКСИ МОДУЛЯ ST XX X1X

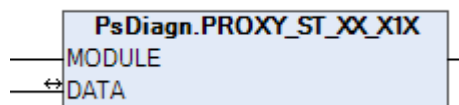

Прокси для получения диагностической информации с модуля.

## Параметры

Входные параметры	Тип	Описание
MODULE	PsIoDrvRegulBus_OS.R500_Devised_ST_xx_x1x	Модуль в шине

Вход - Выходные параметры	Тип	Описание
DATA	<a href="#">MODULE ST XX X1X</a>	Данные модуля

# PROXY\_ST\_XX\_X2X | ПРОКСИ МОДУЛЯ ST XX X2X

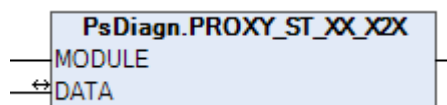

Прокси для получения диагностической информации с модуля.

## Параметры

Входные параметры	Тип	Описание
MODULE	PsIoDrvRegulBus_OS.R500_Devised_ST_xx_x2x	Модуль в шине

Вход - Выходные параметры	Тип	Описание
DATA	<a href="#">MODULE_ST_XX_X2X</a>	Данные модуля

# ПРОКСИ ДЛЯ МОДУЛЕЙ ИСТОЧНИКА ПИТАНИЯ

Данный раздел описывает способ получения диагностической информации с модулей источника питания серии R500.

Прокси модуля	Описание
<a href="#">PROXY_PP_00_X1X</a>	Прокси для получения диагностической информации с модуля PP XX X1X
<a href="#">PROXY_PP_00_051</a>	Прокси для получения диагностической информации с модуля PP 00 051
<a href="#">PROXY_PO_08_041</a>	Прокси для получения диагностической информации с модуля PO 08 041



# PROXY\_PP\_00\_X1X | ПРОКСИ МОДУЛЯ PP 00 X1X

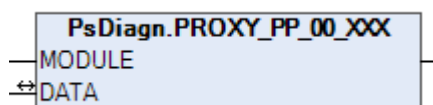

Прокси для получения диагностической информации с модуля.

## Параметры

Входные параметры	Тип	Описание
MODULE	PsIoDrvRegulBus_OS.R500_Devised_PP00xxx	Модуль в шине

Вход - Выходные параметры	Тип	Описание
DATA	<a href="#">MODULE_PP_00_XXX</a>	Данные модуля

# PROXY\_PP\_00\_051 | ПРОКСИ МОДУЛЯ PP 00 051

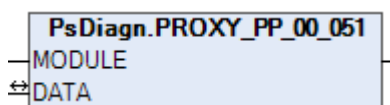

Прокси для получения диагностической информации с модуля.

## Параметры

Входные параметры	Тип	Описание
MODULE	PsIoDrvRegulBus_OS.R500_Devised_PP00051_v30	Модуль в шине

Вход - Выходные параметры	Тип	Описание
DATA	<a href="#">MODULE_PP_00_051</a>	Данные модуля

# PROXY\_PO\_08\_041 | ПРОКСИ МОДУЛЯ PO 08 041

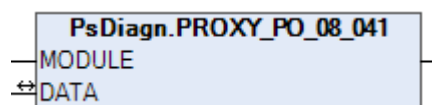

Прокси для получения диагностической информации с модуля.

## Параметры

Входные параметры	Тип	Описание
MODULE	PsIoDrvRegulBus_OS.R500_Devised_PO08041_v30	Модуль в шине

Вход - Выходные параметры	Тип	Описание
DATA	<a href="#">MODULE_PO_08_041</a>	Данные модуля

# ПРОКСИ ДЛЯ МОДУЛЕЙ ДИСКРЕТНОГО ВЫВОДА

Данный раздел описывает способ получения диагностической информации с модулей дискретного ввода серии R500.

Прокси модуля	Описание
<a href="#">PROXY_DO_16_021</a>	Прокси для получения диагностической информации с модуля DO 16 021
<a href="#">PROXY_DO_32_011</a>	Прокси для получения диагностической информации с модуля DO 32 011
<a href="#">PROXY_DO_32_012</a>	Прокси для получения диагностической информации с модуля DO 32 012
<a href="#">PROXY_DO_32_013</a>	Прокси для получения диагностической информации с модуля DO 32 013
<a href="#">PROXY_DO_32_041</a>	Прокси для получения диагностической информации с модуля DO 32 041

# PROXY\_DO\_16\_021 | ПРОКСИ МОДУЛЯ DO 16 021

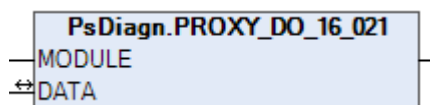

Прокси для получения диагностической информации с модуля.

## Параметры

Входные параметры	Тип	Описание
MODULE	PsIoDrvRegulBus_OS.R500_Devised_DO16021_v30	Модуль в шине

Вход - Выходные параметры	Тип	Описание
DATA	<a href="#">MODULE DO 16 021</a>	Данные модуля

# PROXY\_DO\_32\_011 | ПРОКСИ МОДУЛЯ DO 32 011

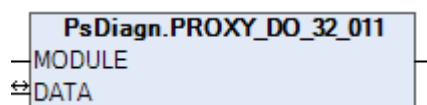

Прокси для получения диагностической информации с модуля.

## Параметры

Входные параметры	Тип	Описание
MODULE	PsIoDrvRegulBus_OS.R500_DO32011_v30	Модуль в шине

Вход - Выходные параметры	Тип	Описание
DATA	<a href="#">MODULE_DO_32_011</a>	Данные модуля

# PROXY\_DO\_32\_012 | ПРОКСИ МОДУЛЯ DO 32 012

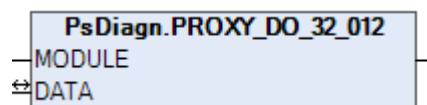

Прокси для получения диагностической информации с модуля.

## Параметры

Входные параметры	Тип	Описание
MODULE	PsIoDrvRegulBus_OS.R500_Devised_DO32012_v30	Модуль в шине

Вход - Выходные параметры	Тип	Описание
DATA	<a href="#">MODULE_DO_32_012</a>	Данные модуля

# PROXY\_DO\_32\_013 | ПРОКСИ МОДУЛЯ DO 32 013

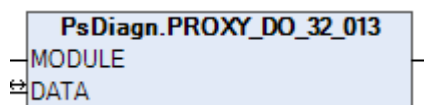

Прокси для получения диагностической информации с модуля.

## Параметры

Входные параметры	Тип	Описание
MODULE	PsIoDrvRegulBus_OS.R500_Devised_DO32012_v30	Модуль в шине

Вход - Выходные параметры	Тип	Описание
DATA	<a href="#">MODULE_DO_32_012</a>	Данные модуля



# PROXY\_DO\_32\_041 | ПРОКСИ МОДУЛЯ DO 32 041

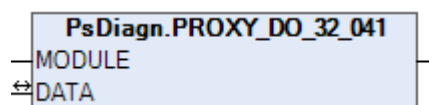

Прокси для получения диагностической информации с модуля.

## Параметры

Входные параметры	Тип	Описание
MODULE	PsIoDrvRegulBus_OS.R500_Devised_DO32041_v30	Модуль в шине

Вход - Выходные параметры	Тип	Описание
DATA	<a href="#">MODULE DO 32 041</a>	Данные модуля

# REGUL R500S

- › [Каналы](#)
- › [Модули](#)
- › [Функции](#)

# КАНАЛЫ

Раздел	Описание
<a href="#">Каналы аналоговые</a>	Структурный тип аналогового канала R500S

# КАНАЛЫ АНАЛОГОВЫЕ

Данный раздел описывает аналоговые каналы модулей серии R500S.

Каналы	Описание
<a href="#">S_CHANNEL_AI</a>	Аналоговый канал R500S

# S\_CHANNEL\_AI | АНАЛОГОВЫЙ КАНАЛ

VALUE	PsDiagn.S_CHANNEL_AI
VALID	

Данная структура описывает аналоговый канал и служит для привязки к каналам аналоговых модулей.

## Параметры

Параметр	Тип	Описание
VALUE	REAL	Значение канала
VALID	BOOL	Достоверность значения

# МОДУЛИ

Раздел	Описание
<a href="#">Модули шасси</a>	Структурные типы диагностики модулей шасси R500S
<a href="#">Модули аналогового ввода</a>	Структурные типы диагностики модулей аналогового ввода R500S
<a href="#">Модули аналогового вывода</a>	Структурные типы диагностики модулей аналогового вывода R500S
<a href="#">Модули дискретного ввода</a>	Структурные типы диагностики модулей дискретного ввода R500S
<a href="#">Модули дискретного вывода</a>	Структурные типы диагностики модулей дискретного вывода R500S
<a href="#">Модули центрального процессора</a>	Структурные типы диагностики модулей центрального процессора R500S

# МОДУЛИ ШАССИ

Данный раздел описывает модули шасси серии R500S.

Модуль	Описание
<a href="#">R500 CH 02 811</a>	Модуль шасси с поддержкой резервирования шины RegulBus и шины питания
<a href="#">R500 CH 02 032</a>	Модуль шасси для центрального процессора R500 CU 00021/031 с поддержкой резервирования шины RegulBus и шины питания

# S\_MODULE\_CH | МОДУЛЬ ШАССИ

FW_VERSION	PsDiagn.S_MODULE_CH
FW_VERSION_MIN	
HwError	
FAIL_SAFE_STATE	

Данная структура описывает параметры модуля шасси и предназначена для привязки к каналам модуля.

## Параметры

Параметр	Тип	Описание
FW_VERSION	DWORD	Текущая версия СПО
FW_VERSION_MIN	DWORD	Минимальная версия СПО
FAIL_SAFE_STATE	BOOL	Ошибка безопасного состояния модуля: <ul style="list-style-type: none"><li>› TRUE – Обнаружена</li><li>› FALSE – Не обнаружена</li></ul>
HwError	BOOL	Аппаратная ошибка модуля: <ul style="list-style-type: none"><li>› TRUE – Обнаружена</li><li>› FALSE – Не обнаружена</li></ul>



# Мнемосимвол



## Индикация

- Когда обнаруживается аппаратная ошибка модуля, по контуру появляется красная линия,
- когда обнаруживается потеря связи, по контуру появляется белая линия.

# Журнал событий

Переменная	Тип переменной	Значение переменной	Важность	Состояние модуля
FW_VERSION_ERR	BOOL	TRUE	10	Некорректная версия СПО
		FALSE	40	Корректная версия СПО
FAIL_SAFE_STATE	BOOL	TRUE	10	Обнаружена ошибка безопасного состояния модуля
		FALSE	40	Ошибка безопасного состояния модуля устранена
HwError	BOOL	TRUE	10	Обнаружена аппаратная ошибка модуля
		FALSE	40	Аппаратная ошибка устранена

# МОДУЛИ АНАЛОГОВОГО ВВОДА

Данный раздел описывает модули аналогового ввода серии R500S.

Модуль	Описание
<a href="#">R500S AI 04 841</a>	Модуль аналогового ввода, ток от 0 до 20 мА, от 4 до 20 мА, 4 каналов, общая Г/И
<a href="#">R500S AI 04 861</a>	Модуль аналогового ввода, ток от 0 до 20 мА, от 4 до 20 мА, 4 каналов, общая Г/И
<a href="#">R500S AI 08 851</a>	Модуль аналогового ввода, ток от 0 до 20 мА, от 4 до 20 мА, 8 каналов, общая Г/И
<a href="#">R500S AI 08 881</a>	Модуль аналогового ввода, ток от 0 до 20 мА, от 4 до 20 мА, 8 каналов, общая Г/И

# S\_MODULE\_AI\_04\_841 | МОДУЛЬ АНАЛОГОВОГО ВВОДА AI 04 841

-FW_VERSION -FW_VERSION_MIN -HwError -FAIL_SAFE_STATE -CH01 -CH02 -CH03 -CH04	<b>PsDiagn.S_MODULE_AI_04_841</b>
--	-----------------------------------

Данная структура описывает параметры модуля аналогового ввода, который предназначен для ввода восьми аналоговых сигналов тока с общим питанием каналов.

## Параметры

Параметр	Тип	Описание
FW_VERSION	DWORD	Текущая версия СПО
FW_VERSION_MIN	DWORD	Минимальная версия СПО
CH01	<a href="#">S_CHANNEL_AI</a>	Канал 1. Состояние
CH02	<a href="#">S_CHANNEL_AI</a>	Канал 2. Состояние
CH03	<a href="#">S_CHANNEL_AI</a>	Канал 3. Состояние
CH04	<a href="#">S_CHANNEL_AI</a>	Канал 4. Состояние
HwError	BOOL	Аппаратная ошибка модуля: > TRUE – Обнаружена > FALSE – Не обнаружена
FAIL_SAFE_STATE	BOOL	Ошибка безопасного состояния модуля: > TRUE – Обнаружена > FALSE – Не обнаружена

# Мнемосимвол

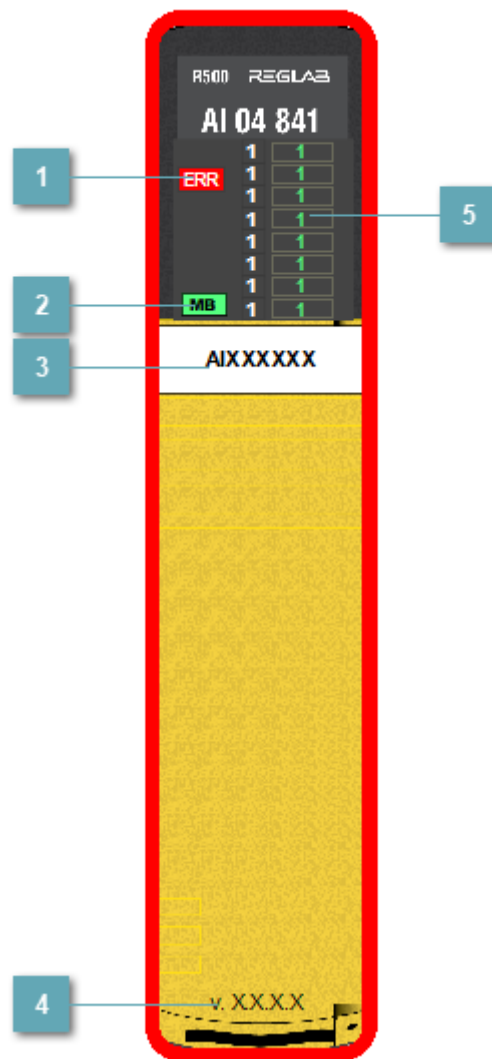

## 1 Индикатор ERR

Индикатор	Состояние индикатора	Состояние модуля
ERR	<b>ERR</b>	Аппаратная ошибка модуля/Модуль не сконфигурирован
	<b>ERR</b>	Модуль успешно сконфигурирован и осуществляет обмен данными хотя бы по одной шине

## 2 Индикатор шины МВ

Индикатор	Состояние индикатора	Состояние модуля
МВ	<b>В1</b>	Модуль сконфигурирован и осуществляет обмен по данной шине, а полученные по ней данные подаются на выходные каналы модуля (шина, как и центральный процессор, подключенный к ней, являются ведущими)
	<b>В2</b>	Модуль сконфигурирован и осуществляет обмен по данной шине, а полученные по ней данные подаются на выходные каналы модуля (шина, как и центральный процессор, подключенный к ней, являются ведущими)

## 3 KKS

Задаваемое значение KKS модуля.

## 4 Версия прошивки

Версия прошивки модуля.

## 5 Индикатор состояния канала

Индикатор	Состояние индикатора	Состояние модуля
Каналы 1...4	<b>1</b> <input type="checkbox"/> <b>1</b>	Входной сигнал достоверен
	<b>1</b> <input type="checkbox"/> <b>1</b>	Входной сигнал недостоверен
	<b>1</b> <input type="checkbox"/> <b>1</b>	Плохое качество сигнала

## Индикация

- › Когда обнаруживается аппаратная ошибка модуля, по контуру появляется красная линия.
- › Когда обнаруживается потеря связи, по контуру появляется белая линия.

# Журнал событий

Переменная	Тип переменной	Значение переменной	Важность	Состояние модуля
CH01...04.VALID	BOOL	TRUE	40	Значение на канале достоверно
		FALSE	30	Значение на канале недостоверно
FW_VERSION_ERR	BOOL	TRUE	10	Некорректная версия СПО
		FALSE	40	Корректная версия СПО
FAIL_SAFE_STATE	BOOL	TRUE	10	Обнаружена ошибка безопасного состояния модуля
		FALSE	40	Ошибка безопасного состояния модуля устранена
HwError	BOOL	TRUE	10	Обнаружена аппаратная ошибка модуля
		FALSE	40	Аппаратная ошибка устранена



# S\_MODULE\_AI\_04\_861 | МОДУЛЬ АНАЛОГОВОГО ВВОДА AI 04 861

FW_VERSION	PsDiagn.S_MODULE_AI_04_861
FW_VERSION_MIN	
HwError	
FAIL_SAFE_STATE	
CH01	
CH02	
CH03	
CH04	

Данная структура описывает параметры модуля аналогового ввода, который предназначен для ввода восьми аналоговых сигналов тока с общим питанием каналов.

## Параметры

Параметр	Тип	Описание
FW_VERSION	DWORD	Текущая версия СПО
FW_VERSION_MIN	DWORD	Минимальная версия СПО
CH01	<a href="#">S_CHANNEL_AI</a>	Канал 1. Состояние
CH02	<a href="#">S_CHANNEL_AI</a>	Канал 2. Состояние
CH03	<a href="#">S_CHANNEL_AI</a>	Канал 3. Состояние
CH04	<a href="#">S_CHANNEL_AI</a>	Канал 4. Состояние
FAIL_SAFE_STATE	BOOL	Ошибка безопасного состояния модуля: ‣ TRUE – Обнаружена ‣ FALSE – Не обнаружена
HwError	BOOL	Аппаратная ошибка модуля: ‣ TRUE – Обнаружена ‣ FALSE – Не обнаружена

# Мнемосимвол

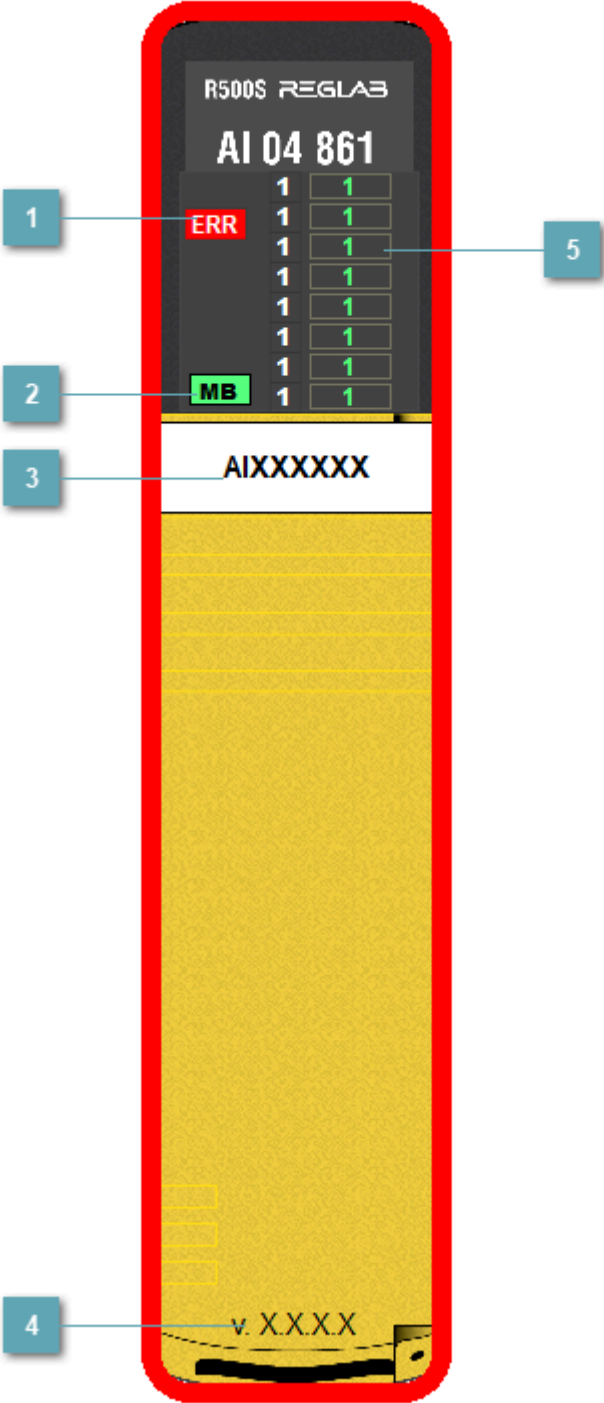

## 1 Индикатор ERR

Индикатор	Состояние индикатора	Состояние модуля
ERR	<b>ERR</b>	Аппаратная ошибка модуля/Модуль не сконфигурирован
	<b>ERR</b>	Модуль успешно сконфигурирован и осуществляет обмен данными хотя бы по одной шине

## 2 Индикатор шины MB

Индикатор	Состояние индикатора	Состояние модуля
MB	<b>B1</b>	Модуль сконфигурирован и осуществляет обмен по данной шине, а полученные по ней данные подаются на выходные каналы модуля (шина, как и центральный процессор, подключенный к ней, являются ведущими)
	<b>B2</b>	Модуль сконфигурирован и осуществляет обмен по данной шине, а полученные по ней данные подаются на выходные каналы модуля (шина, как и центральный процессор, подключенный к ней, являются ведущими)

## 3 KKS

Задаваемое значение KKS модуля.

## 4 Версия прошивки

Версия прошивки модуля.

## 5 Индикатор состояния канала

Индикатор	Состояние индикатора	Состояние модуля
Каналы 1...4		Входной сигнал достоверен
		Входной сигнал недостоверен
		Плохое качество сигнала

### Индикация

- Когда обнаруживается аппаратная ошибка модуля, по контуру появляется красная линия.
- Когда обнаруживается потеря связи, по контуру появляется белая линия.

# Журнал событий

Переменная	Тип переменной	Значение переменной	Важность	Состояние модуля
CH01...04.VALID	BOOL	TRUE	40	Значение на канале достоверно
		FALSE	30	Значение на канале недостоверно
FW_VERSION_ERR	BOOL	TRUE	10	Некорректная версия СПО
		FALSE	40	Корректная версия СПО
FAIL_SAFE_STATE	BOOL	TRUE	10	Обнаружена ошибка безопасного состояния модуля
		FALSE	40	Ошибка безопасного состояния модуля устранена
HwError	BOOL	TRUE	10	Обнаружена аппаратная ошибка модуля
		FALSE	40	Аппаратная ошибка устранена

# S\_MODULE\_AI\_08\_851 | МОДУЛЬ АНАЛОГОВОГО ВВОДА AI 08 851

FW_VERSION	PsDiagn.S_MODULE_AI_08_851
FW_VERSION_MIN	
HwError	
FAIL_SAFE_STATE	
CH01	
CH02	
CH03	
CH04	
CH05	
CH06	
CH07	
CH08	

Данная структура описывает параметры модуля аналогового ввода, который предназначен для ввода восьми аналоговых сигналов тока с общим питанием каналов.

## Параметры

Параметр	Тип	Описание
FW_VERSION	DWORD	Текущая версия СПО
FW_VERSION_MIN	DWORD	Минимальная версия СПО
CH01	<a href="#">S_CHANNEL_AI</a>	Канал 1. Состояние
CH02	<a href="#">S_CHANNEL_AI</a>	Канал 2. Состояние
CH03	<a href="#">S_CHANNEL_AI</a>	Канал 3. Состояние
CH04	<a href="#">S_CHANNEL_AI</a>	Канал 4. Состояние
CH05	<a href="#">S_CHANNEL_AI</a>	Канал 5. Состояние
CH06	<a href="#">S_CHANNEL_AI</a>	Канал 6. Состояние
CH07	<a href="#">S_CHANNEL_AI</a>	Канал 7. Состояние
CH08	<a href="#">S_CHANNEL_AI</a>	Канал 8. Состояние

FAIL_SAFE_STATE	BOOL	Ошибка безопасного состояния модуля: <ul style="list-style-type: none"><li>› TRUE – Обнаружена</li><li>› FALSE – Не обнаружена</li></ul>
HwError	BOOL	Аппаратная ошибка модуля: <ul style="list-style-type: none"><li>› TRUE – Обнаружена</li><li>› FALSE – Не обнаружена</li></ul>

# Мнемосимвол

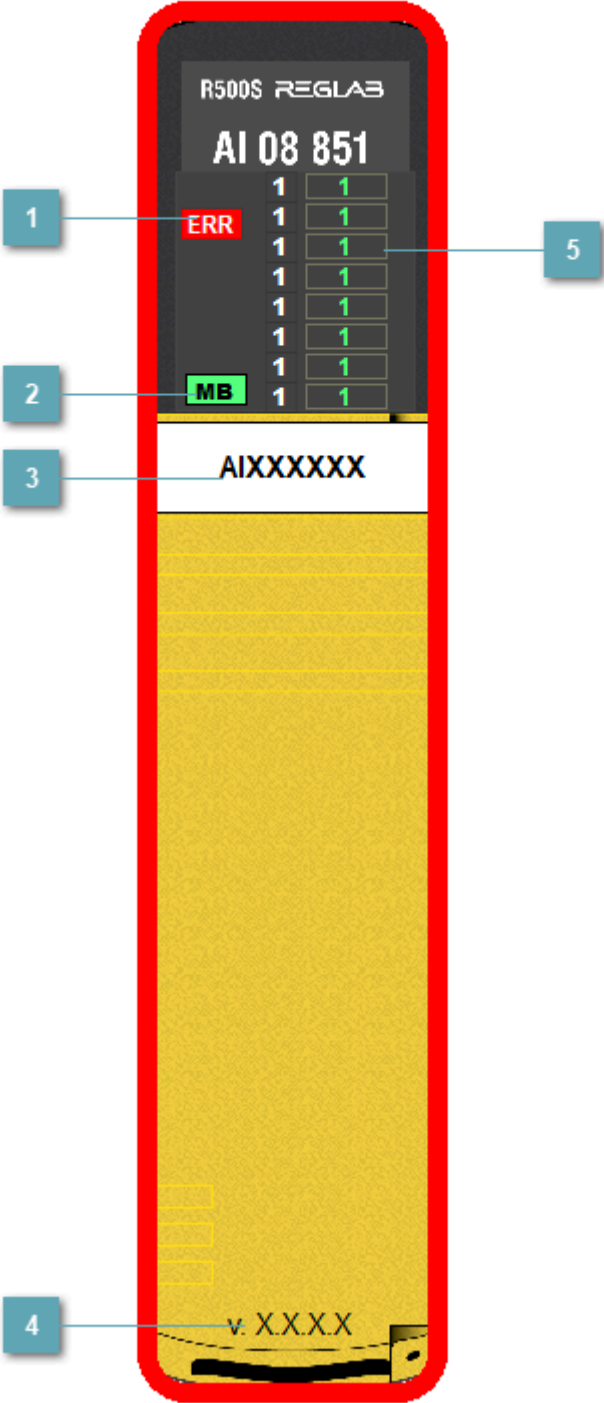



## 1 Индикатор ERR

Индикатор	Состояние индикатора	Состояние модуля
ERR	<b>ERR</b>	Аппаратная ошибка модуля/Модуль не сконфигурирован
	<b>ERR</b>	Модуль успешно сконфигурирован и осуществляет обмен данными хотя бы по одной шине

## 2 Индикатор шины MB

Индикатор	Состояние индикатора	Состояние модуля
MB	<b>B1</b>	Модуль сконфигурирован и осуществляет обмен по данной шине, а полученные по ней данные подаются на выходные каналы модуля (шина, как и центральный процессор, подключенный к ней, являются ведущими)
	<b>B2</b>	Модуль сконфигурирован и осуществляет обмен по данной шине, а полученные по ней данные подаются на выходные каналы модуля (шина, как и центральный процессор, подключенный к ней, являются ведущими)

## 3 KKS

Задаваемое значение KKS модуля.

## 4 Версия прошивки

Версия прошивки модуля.

## 5 Индикатор состояния канала

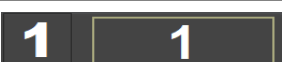
Индикатор	Состояние индикатора	Состояние модуля
Каналы 1...8		Входной сигнал достоверен
		Входной сигнал недостоверен
		Плохое качество сигнала

### Индикация

- Когда обнаруживается аппаратная ошибка модуля, по контуру появляется красная линия.
- Когда обнаруживается потеря связи, по контуру появляется белая линия.

# Журнал событий

Переменная	Тип переменной	Значение переменной	Важность	Состояние модуля
CH01...08.VALID	BOOL	TRUE	40	Значение на канале достоверно
		FALSE	30	Значение на канале недостоверно
FW_VERSION_ERR	BOOL	TRUE	10	Некорректная версия СПО
		FALSE	40	Корректная версия СПО
FAIL_SAFE_STATE	BOOL	TRUE	10	Обнаружена ошибка безопасного состояния модуля
		FALSE	40	Ошибка безопасного состояния модуля устранена
HwError	BOOL	TRUE	10	Обнаружена аппаратная ошибка модуля
		FALSE	40	Аппаратная ошибка устранена

# S\_MODULE\_AI\_08\_881 | МОДУЛЬ АНАЛОГОВОГО ВВОДА AI 08 881

FW_VERSION	PsDiagn.S_MODULE_AI_08_881
FW_VERSION_MIN	
HwError	
FAIL_SAFE_STATE	
CH01	
CH02	
CH03	
CH04	
CH05	
CH06	
CH07	
CH08	

Данная структура описывает параметры модуля аналогового ввода, который предназначен для ввода восьми аналоговых сигналов тока с общим питанием каналов.

## Параметры

Параметр	Тип	Описание
FW_VERSION	DWORD	Текущая версия СПО
FW_VERSION_MIN	DWORD	Минимальная версия СПО
CH01	<a href="#">S_CHANNEL_AI</a>	Канал 1. Состояние
CH02	<a href="#">S_CHANNEL_AI</a>	Канал 2. Состояние
CH03	<a href="#">S_CHANNEL_AI</a>	Канал 3. Состояние
CH04	<a href="#">S_CHANNEL_AI</a>	Канал 4. Состояние
CH05	<a href="#">S_CHANNEL_AI</a>	Канал 5. Состояние
CH06	<a href="#">S_CHANNEL_AI</a>	Канал 6. Состояние
CH07	<a href="#">S_CHANNEL_AI</a>	Канал 7. Состояние
CH08	<a href="#">S_CHANNEL_AI</a>	Канал 8. Состояние

FAIL_SAFE_STATE	BOOL	Ошибка безопасного состояния модуля: <ul style="list-style-type: none"><li>› TRUE – Обнаружена</li><li>› FALSE – Не обнаружена</li></ul>
HwError	BOOL	Аппаратная ошибка модуля: <ul style="list-style-type: none"><li>› TRUE – Обнаружена</li><li>› FALSE – Не обнаружена</li></ul>

# Мнемосимвол

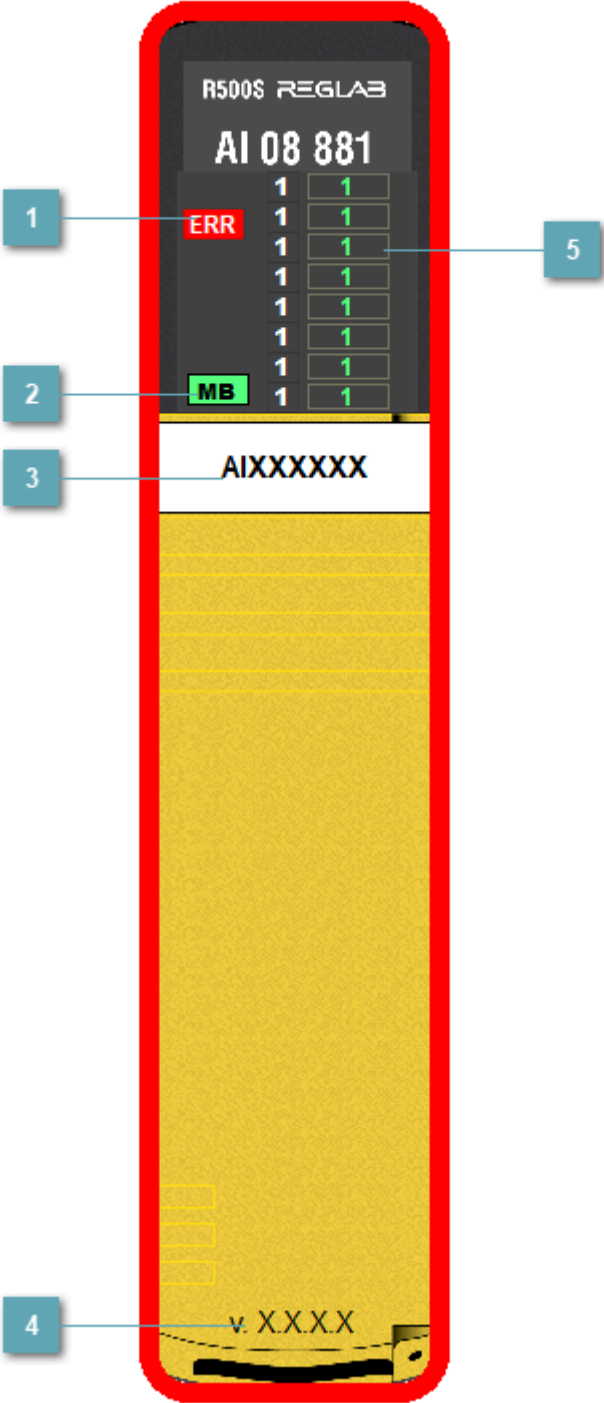

## 1 Индикатор ERR

Индикатор	Состояние индикатора	Состояние модуля
ERR	<b>ERR</b>	Аппаратная ошибка модуля/Модуль не сконфигурирован
	<b>ERR</b>	Модуль успешно сконфигурирован и осуществляет обмен данными хотя бы по одной шине

## 2 Индикатор шины MB

Индикатор	Состояние индикатора	Состояние модуля
MB	<b>B1</b>	Модуль сконфигурирован и осуществляет обмен по данной шине, а полученные по ней данные подаются на выходные каналы модуля (шина, как и центральный процессор, подключенный к ней, являются ведущими)
	<b>B2</b>	Модуль сконфигурирован и осуществляет обмен по данной шине, а полученные по ней данные подаются на выходные каналы модуля (шина, как и центральный процессор, подключенный к ней, являются ведущими)

## 3 KKS

Задаваемое значение KKS модуля.

## 4 Версия прошивки

Версия прошивки модуля.

## 5 Индикатор состояния канала

Индикатор	Состояние индикатора	Состояние модуля
Каналы 1...8		Входной сигнал достоверен
		Входной сигнал недостоверен
		Плохое качество сигнала

### Индикация

- Когда обнаруживается аппаратная ошибка модуля, по контуру появляется красная линия.
- Когда обнаруживается потеря связи, по контуру появляется белая линия.



# Журнал событий

Переменная	Тип переменной	Значение переменной	Важность	Состояние модуля
CH01...08.VALID	BOOL	TRUE	30	Значение на канале достоверно
		FALSE	40	Значение на канале недостоверно
FW_VERSION_ERR	BOOL	TRUE	10	Некорректная версия СПО
		FALSE	40	Корректная версия СПО
FAIL_SAFE_STATE	BOOL	TRUE	10	Обнаружена ошибка безопасного состояния модуля
		FALSE	40	Ошибка безопасного состояния модуля устранена
HwError	BOOL	TRUE	10	Обнаружена аппаратная ошибка модуля
		FALSE	40	Аппаратная ошибка устранена

# МОДУЛИ АНАЛОГОВОГО ВЫВОДА

Данный раздел описывает модули аналогового вывода серии R500S.

Модуль	Описание
<a href="#">R500S AO 04 831</a>	Модуль аналогового вывода, ток от 0 до 20 мА, от 4 до 20 мА, 4 каналов, общая Г/И

# S\_MODULE\_AO\_04\_831 | МОДУЛЬ АНАЛОГОВОГО ВВОДА АО 04 831

FW_VERSION	PsDiagn.S_MODULE_AO_04_831
FW_VERSION_MIN	
HwError	
FAIL_SAFE_STATE	
CH01	
CH02	
CH03	
CH04	

Данная структура описывает параметры модуля аналогового ввода, который предназначен для ввода восьми аналоговых сигналов тока с общим питанием каналов.

## Параметры

Параметр	Тип	Описание
FW_VERSION	DWORD	Текущая версия СПО
FW_VERSION_MIN	DWORD	Минимальная версия СПО
CH01	<a href="#">S_CHANNEL_AI</a>	Канал 1. Состояние
CH02	<a href="#">S_CHANNEL_AI</a>	Канал 2. Состояние
CH03	<a href="#">S_CHANNEL_AI</a>	Канал 3. Состояние
CH04	<a href="#">S_CHANNEL_AI</a>	Канал 4. Состояние
FAIL_SAFE_STATE	BOOL	Ошибка безопасного состояния модуля: <ul style="list-style-type: none"><li>› TRUE – Обнаружена</li><li>› FALSE – Не обнаружена</li></ul>
HwError	BOOL	Аппаратная ошибка модуля: <ul style="list-style-type: none"><li>› TRUE – Обнаружена</li><li>› FALSE – Не обнаружена</li></ul>

# Мнемосимвол

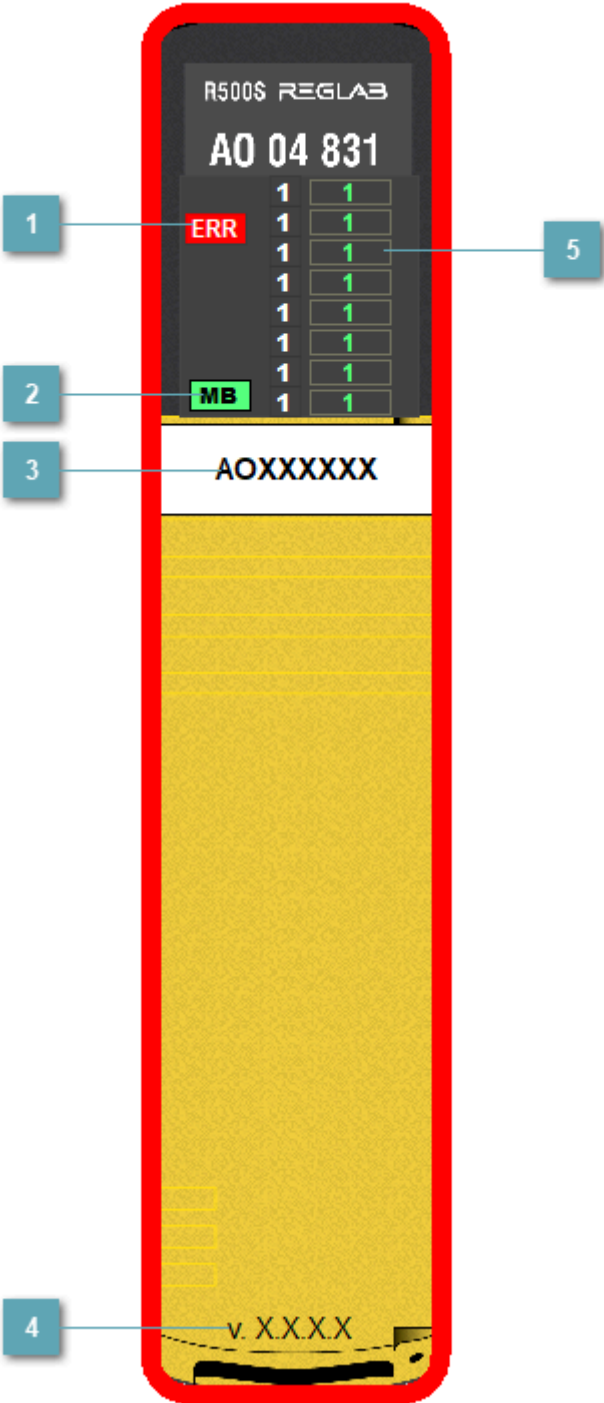

## 1 Индикатор ERR

Индикатор	Состояние индикатора	Состояние модуля
ERR	<b>ERR</b>	Аппаратная ошибка модуля/Модуль не сконфигурирован
	<b>ERR</b>	Модуль успешно сконфигурирован и осуществляет обмен данными хотя бы по одной шине

## 2 Индикатор шины MB

Индикатор	Состояние индикатора	Состояние модуля
MB	<b>B1</b>	Модуль сконфигурирован и осуществляет обмен по данной шине, а полученные по ней данные подаются на выходные каналы модуля (шина, как и центральный процессор, подключенный к ней, являются ведущими)
	<b>B2</b>	Модуль сконфигурирован и осуществляет обмен по данной шине, а полученные по ней данные подаются на выходные каналы модуля (шина, как и центральный процессор, подключенный к ней, являются ведущими)



## 3 KKS

Задаваемое значение KKS модуля.

## 4 Версия прошивки

Версия прошивки модуля.

## 5 Индикатор состояния канала

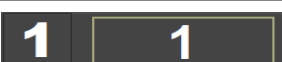
Индикатор	Состояние индикатора	Состояние модуля
Каналы 1...4		Выходной сигнал достоверен
		Выходной сигнал недостоверен
		Плохое качество сигнала

### Индикация

- Когда обнаруживается аппаратная ошибка модуля, по контуру появляется красная линия.
- Когда обнаруживается потеря связи, по контуру появляется белая линия.

# Журнал событий

Переменная	Тип переменной	Значение переменной	Важность	Состояние модуля
CH01...04.VALID	BOOL	TRUE	40	Значение на канале достоверно
		FALSE	30	Значение на канале недостоверно
FW_VERSION_ERR	BOOL	TRUE	10	Некорректная версия СПО
		FALSE	40	Корректная версия СПО
FAIL_SAFE_STATE	BOOL	TRUE	10	Обнаружена ошибка безопасного состояния модуля
		FALSE	40	Ошибка безопасного состояния модуля устранена
HwError	BOOL	TRUE	10	Обнаружена аппаратная ошибка модуля
		FALSE	40	Аппаратная ошибка устранена

# МОДУЛИ ДИСКРЕТНОГО ВВОДА

Данный раздел описывает модули дискретного ввода серии R500S.

Модуль	Описание
<a href="#">R500S DI 16 831</a>	Число каналов: 16 каналов NAMUR; Поканальная гальваническая изоляция; Номинальное напряжение канала: 8,2 В
<a href="#">R500S DI 28 811</a>	Число каналов: 28 каналов; Групповая гальваническая изоляция: 4 группы по 7 каналов; Номинальное напряжение канала: 24 В



# S\_MODULE\_DI\_16\_831 | МОДУЛЬ ДИСКРЕТНОГО ВВОДА DI 16 831

	PsDiagn.S_MODULE_DI_16_831
-FW_VERSION	
-FW_VERSION_MIN	
-HwError	
-FAIL_SAFE_STATE	
-CH01	
-CH02	
-CH03	
-CH04	
-CH05	
-CH06	
-CH07	
-CH08	
-CH09	
-CH10	
-CH11	
-CH12	
-CH13	
-CH14	
-CH15	
-CH16	

Данная структура описывает параметры модуля дискретного ввода, который предназначен для ввода шестнадцати дискретных сигналов с контролем состояния обрыва или короткого замыкания сигнальной цепи.

К входам модуля должны быть подключены датчики по стандарту NAMUR IEC60947-5-6. Каждый из каналов снабжен фильтром антидребезга с настраиваемой временной задержкой.

## Параметры

Параметр	Тип	Описание
FW_VERSION	DWORD	Текущая версия СПО
FW_VERSION_MIN	DWORD	Минимальная версия СПО
CH01	BYTE	Канал 1: > 0 бит – Значение

		<ul style="list-style-type: none"> <li>&gt; 1-6 – Бит зарезервирован</li> <li>&gt; 7 бит – Достоверность значения</li> </ul>
CH02	BYTE	<p>Канал 2:</p> <ul style="list-style-type: none"> <li>&gt; 0 бит – Значение</li> <li>&gt; 1-6 – Бит зарезервирован</li> <li>&gt; 7 бит – Достоверность значения</li> </ul>
CH03	BYTE	<p>Канал 3:</p> <ul style="list-style-type: none"> <li>&gt; 0 бит – Значение</li> <li>&gt; 1-6 – Бит зарезервирован</li> <li>&gt; 7 бит – Достоверность значения</li> </ul>
CH04	BYTE	<p>Канал 4:</p> <ul style="list-style-type: none"> <li>&gt; 0 бит – Значение</li> <li>&gt; 1-6 – Бит зарезервирован</li> <li>&gt; 7 бит – Достоверность значения</li> </ul>
CH05	BYTE	<p>Канал 5:</p> <ul style="list-style-type: none"> <li>&gt; 0 бит – Значение</li> <li>&gt; 1-6 – Бит зарезервирован</li> <li>&gt; 7 бит – Достоверность значения</li> </ul>
CH06	BYTE	<p>Канал 6:</p> <ul style="list-style-type: none"> <li>&gt; 0 бит – Значение</li> <li>&gt; 1-6 – Бит зарезервирован</li> <li>&gt; 7 бит – Достоверность значения</li> </ul>
CH07	BYTE	<p>Канал 7:</p> <ul style="list-style-type: none"> <li>&gt; 0 бит – Значение</li> <li>&gt; 1-6 – Бит зарезервирован</li> <li>&gt; 7 бит – Достоверность значения</li> </ul>
CH08	BYTE	<p>Канал 8:</p> <ul style="list-style-type: none"> <li>&gt; 0 бит – Значение</li> <li>&gt; 1-6 – Бит зарезервирован</li> <li>&gt; 7 бит – Достоверность значения</li> </ul>
CH09	BYTE	<p>Канал 9:</p> <ul style="list-style-type: none"> <li>&gt; 0 бит – Значение</li> <li>&gt; 1-6 – Бит зарезервирован</li> </ul>

		<ul style="list-style-type: none"> <li>› 7 бит – Достоверность значения</li> </ul>
CH10	BYTE	Канал 10: <ul style="list-style-type: none"> <li>› 0 бит – Значение</li> <li>› 1-6 – Бит зарезервирован</li> <li>› 7 бит – Достоверность значения</li> </ul>

CH11	BYTE	Канал 11: <ul style="list-style-type: none"> <li>› 0 бит – Значение</li> <li>› 1-6 – Бит зарезервирован</li> <li>› 7 бит – Достоверность значения</li> </ul>
CH12	BYTE	Канал 12: <ul style="list-style-type: none"> <li>› 0 бит – Значение</li> <li>› 1-6 – Бит зарезервирован</li> <li>› 7 бит – Достоверность значения</li> </ul>
CH13	BYTE	Канал 13: <ul style="list-style-type: none"> <li>› 0 бит – Значение</li> <li>› 1-6 – Бит зарезервирован</li> <li>› 7 бит – Достоверность значения</li> </ul>
CH14	BYTE	Канал 14: <ul style="list-style-type: none"> <li>› 0 бит – Значение</li> <li>› 1-6 – Бит зарезервирован</li> <li>› 7 бит – Достоверность значения</li> </ul>
CH15	BYTE	Канал 15: <ul style="list-style-type: none"> <li>› 0 бит – Значение</li> <li>› 1-6 – Бит зарезервирован</li> <li>› 7 бит – Достоверность значения</li> </ul>
CH16	BYTE	Канал 16: <ul style="list-style-type: none"> <li>› 0 бит – Значение</li> <li>› 1-6 – Бит зарезервирован</li> <li>› 7 бит – Достоверность значения</li> </ul>
FAIL_SAFE_STATE	BOOL	Ошибка безопасного состояния модуля:

		<ul style="list-style-type: none"><li>› TRUE – Обнаружена</li><li>› FALSE – Не обнаружена</li></ul>
HwError	BOOL	Аппаратная ошибка модуля: <ul style="list-style-type: none"><li>› TRUE – Обнаружена</li><li>› FALSE – Не обнаружена</li></ul>

# Мнемосимвол

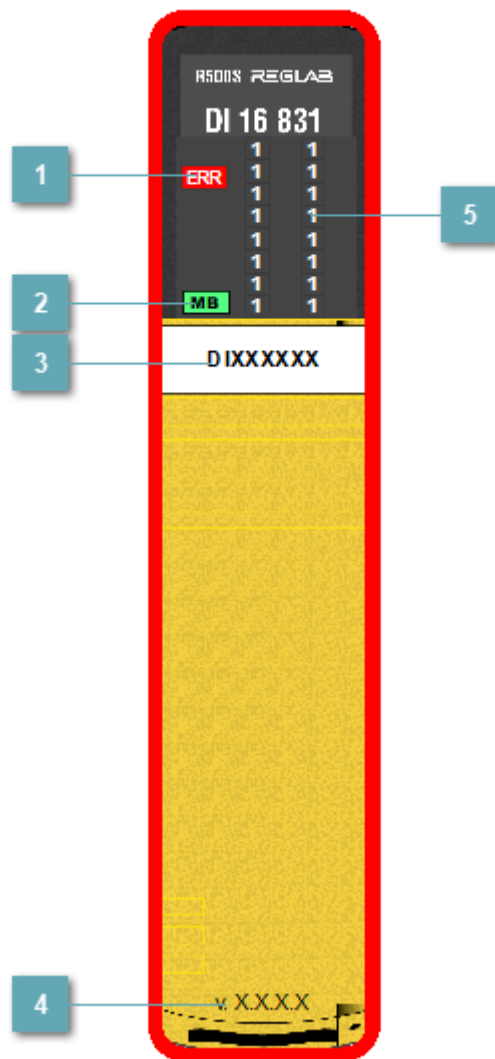

## 1 Индикатор ERR

Индикатор	Состояние индикатора	Состояние модуля
ERR	<b>ERR</b>	Аппаратная ошибка модуля/Модуль не сконфигурирован
	<b>ERR</b>	Модуль успешно сконфигурирован и осуществляет обмен данными хотя бы по одной шине

## 2 Индикатор шины MB

Индикатор	Состояние индикатора	Состояние модуля
MB	<b>B1</b>	Модуль сконфигурирован и осуществляет обмен по данной шине, а полученные по ней данные подаются на выходные каналы модуля (шина, как и центральный процессор, подключенный к ней, являются ведущими)
	<b>B2</b>	Модуль сконфигурирован и осуществляет обмен по данной шине, а полученные по ней данные подаются на выходные каналы модуля (шина, как и центральный процессор, подключенный к ней, являются ведущими)





## 3 KKS

Задаваемое значение KKS модуля.

## 4 Версия прошивки

Версия прошивки модуля.

## 5 Индикатор состояния канала

Индикатор	Состояние индикатора	Состояние модуля
Каналы 1..16		Наличие сигнала "1" в соответствующем входном канале модуля
		Наличие сигнала "0" в соответствующем входном канале модуля
		Наличие сигнала "0" и сигнал достоверен
		Плохое качество сигнала

### Индикация

- › Когда обнаруживается аппаратная ошибка модуля, по контуру появляется красная линия.
- › Когда обнаруживается потеря связи, по контуру появляется белая линия.

# Журнал событий

Переменная	Тип переменной	Значение переменной	Важность	Состояние модуля
CH01...CH16.VALID	BOOL	TRUE	40	Значение на канале достоверно
		FALSE	30	Значение на канале недостоверно
FW_VERSION_ERR	BOOL	TRUE	10	Некорректная версия СПО
		FALSE	40	Корректная версия СПО
FAIL_SAFE_STATE	BOOL	TRUE	10	Обнаружена ошибка безопасного состояния модуля
		FALSE	40	Ошибка безопасного состояния модуля устранена
HwError	BOOL	TRUE	10	Обнаружена аппаратная ошибка модуля
		FALSE	40	Аппаратная ошибка устранена



# S\_MODULE\_DI\_28\_811 | МОДУЛЬ ДИСКРЕТНОГО ВВОДА DI 28 811

	PsDiagn.S_MODULE_DI_28_811
-FW_VERSION	
-FW_VERSION_MIN	
-HwError	
-FAIL_SAFE_STATE	
-CH01	
-CH02	
-CH03	
-CH04	
-CH05	
-CH06	
-CH07	
-CH08	
-CH09	
-CH10	
-CH11	
-CH12	
-CH13	
-CH14	
-CH15	
-CH16	
-CH17	
-CH18	
-CH19	
-CH20	
-CH21	
-CH22	
-CH23	
-CH24	
-CH25	
-CH26	
-CH27	
-CH28	

Данная структура описывает параметры модуля дискретного ввода, который предназначен для ввода двадцати восьми дискретных сигналов постоянного напряжения 24 В. Каналы гальванически разделены на четыре группы по 7 каналов.

## Параметры

Параметр	Тип	Описание
FW_VERSION	DWORD	Текущая версия СПО

FW_VERSION_MIN	DWORD	Минимальная версия СПО
CH01	BYTE	Канал 1: <ul style="list-style-type: none"> <li>&gt; 0 бит – Значение</li> <li>&gt; 1-6 – Бит зарезервирован</li> <li>&gt; 7 бит – Достоверность значения</li> </ul>
CH02	BYTE	Канал 2: <ul style="list-style-type: none"> <li>&gt; 0 бит – Значение</li> <li>&gt; 1-6 – Бит зарезервирован</li> <li>&gt; 7 бит – Достоверность значения</li> </ul>
CH03	BYTE	Канал 3: <ul style="list-style-type: none"> <li>&gt; 0 бит – Значение</li> <li>&gt; 1-6 – Бит зарезервирован</li> <li>&gt; 7 бит – Достоверность значения</li> </ul>
CH04	BYTE	Канал 4: <ul style="list-style-type: none"> <li>&gt; 0 бит – Значение</li> <li>&gt; 1-6 – Бит зарезервирован</li> <li>&gt; 7 бит – Достоверность значения</li> </ul>
CH05	BYTE	Канал 5: <ul style="list-style-type: none"> <li>&gt; 0 бит – Значение</li> <li>&gt; 1-6 – Бит зарезервирован</li> <li>&gt; 7 бит – Достоверность значения</li> </ul>
CH06	BYTE	Канал 6: <ul style="list-style-type: none"> <li>&gt; 0 бит – Значение</li> <li>&gt; 1-6 – Бит зарезервирован</li> <li>&gt; 7 бит – Достоверность значения</li> </ul>
CH07	BYTE	Канал 7: <ul style="list-style-type: none"> <li>&gt; 0 бит – Значение</li> <li>&gt; 1-6 – Бит зарезервирован</li> <li>&gt; 7 бит – Достоверность значения</li> </ul>
CH08	BYTE	Канал 8: <ul style="list-style-type: none"> <li>&gt; 0 бит – Значение</li> <li>&gt; 1-6 – Бит зарезервирован</li> <li>&gt; 7 бит – Достоверность значения</li> </ul>

CH09	BYTE	Канал 9: <ul style="list-style-type: none"> <li>&gt; 0 бит – Значение</li> <li>&gt; 1-6 – Бит зарезервирован</li> <li>&gt; 7 бит – Достоверность значения</li> </ul>
------	------	---

CH10	BYTE	Канал 10: <ul style="list-style-type: none"> <li>&gt; 0 бит – Значение</li> <li>&gt; 1-6 – Бит зарезервирован</li> <li>&gt; 7 бит – Достоверность значения</li> </ul>
CH11	BYTE	Канал 11: <ul style="list-style-type: none"> <li>&gt; 0 бит – Значение</li> <li>&gt; 1-6 – Бит зарезервирован</li> <li>&gt; 7 бит – Достоверность значения</li> </ul>
CH12	BYTE	Канал 12: <ul style="list-style-type: none"> <li>&gt; 0 бит – Значение</li> <li>&gt; 1-6 – Бит зарезервирован</li> <li>&gt; 7 бит – Достоверность значения</li> </ul>
CH13	BYTE	Канал 13: <ul style="list-style-type: none"> <li>&gt; 0 бит – Значение</li> <li>&gt; 1-6 – Бит зарезервирован</li> <li>&gt; 7 бит – Достоверность значения</li> </ul>
CH14	BYTE	Канал 14: <ul style="list-style-type: none"> <li>&gt; 0 бит – Значение</li> <li>&gt; 1-6 – Бит зарезервирован</li> <li>&gt; 7 бит – Достоверность значения</li> </ul>
CH15	BYTE	Канал 15: <ul style="list-style-type: none"> <li>&gt; 0 бит – Значение</li> <li>&gt; 1-6 – Бит зарезервирован</li> <li>&gt; 7 бит – Достоверность значения</li> </ul>
CH16	BYTE	Канал 16: <ul style="list-style-type: none"> <li>&gt; 0 бит – Значение</li> </ul>

		<ul style="list-style-type: none"> <li>&gt; 1-6 – Бит зарезервирован</li> <li>&gt; 7 бит – Достоверность значения</li> </ul>
CH17	BYTE	<p>Канал 17:</p> <ul style="list-style-type: none"> <li>&gt; 0 бит – Значение</li> <li>&gt; 1-6 – Бит зарезервирован</li> <li>&gt; 7 бит – Достоверность значения</li> </ul>
CH18	BYTE	<p>Канал 18:</p> <ul style="list-style-type: none"> <li>&gt; 0 бит – Значение</li> <li>&gt; 1-6 – Бит зарезервирован</li> <li>&gt; 7 бит – Достоверность значения</li> </ul>
CH19	BYTE	<p>Канал 19:</p> <ul style="list-style-type: none"> <li>&gt; 0 бит – Значение</li> <li>&gt; 1-6 – Бит зарезервирован</li> <li>&gt; 7 бит – Достоверность значения</li> </ul>
CH20	BYTE	<p>Канал 20:</p> <ul style="list-style-type: none"> <li>&gt; 0 бит – Значение</li> <li>&gt; 1-6 – Бит зарезервирован</li> <li>&gt; 7 бит – Достоверность значения</li> </ul>
CH21	BYTE	<p>Канал 21:</p> <ul style="list-style-type: none"> <li>&gt; 0 бит – Значение</li> <li>&gt; 1-6 – Бит зарезервирован</li> <li>&gt; 7 бит – Достоверность значения</li> </ul>
CH22	BYTE	<p>Канал 22:</p> <ul style="list-style-type: none"> <li>&gt; 0 бит – Значение</li> <li>&gt; 1-6 – Бит зарезервирован</li> <li>&gt; 7 бит – Достоверность значения</li> </ul>
CH23	BYTE	<p>Канал 23:</p> <ul style="list-style-type: none"> <li>&gt; 0 бит – Значение</li> <li>&gt; 1-6 – Бит зарезервирован</li> <li>&gt; 7 бит – Достоверность значения</li> </ul>
CH24	BYTE	<p>Канал 24:</p> <ul style="list-style-type: none"> <li>&gt; 0 бит – Значение</li> <li>&gt; 1-6 – Бит зарезервирован</li> </ul>

		<ul style="list-style-type: none"> <li>› 7 бит – Достоверность значения</li> </ul>
CH25	BYTE	Канал 25: <ul style="list-style-type: none"> <li>› 0 бит – Значение</li> <li>› 1-6 – Бит зарезервирован</li> <li>› 7 бит – Достоверность значения</li> </ul>
CH26	BYTE	Канал 26: <ul style="list-style-type: none"> <li>› 0 бит – Значение</li> <li>› 1-6 – Бит зарезервирован</li> <li>› 7 бит – Достоверность значения</li> </ul>
CH27	BYTE	Канал 27: <ul style="list-style-type: none"> <li>› 0 бит – Значение</li> <li>› 1-6 – Бит зарезервирован</li> <li>› 7 бит – Достоверность значения</li> </ul>

CH28	BYTE	Канал 28: <ul style="list-style-type: none"> <li>› 0 бит – Значение</li> <li>› 1-6 – Бит зарезервирован</li> <li>› 7 бит – Достоверность значения</li> </ul>
FAIL_SAFE_STATE	BOOL	Ошибка безопасного состояния модуля: <ul style="list-style-type: none"> <li>› TRUE – Обнаружена</li> <li>› FALSE – Не обнаружена</li> </ul>
HwError	BOOL	Аппаратная ошибка модуля: <ul style="list-style-type: none"> <li>› TRUE – Обнаружена</li> <li>› FALSE – Не обнаружена</li> </ul>

# Мнемосимвол

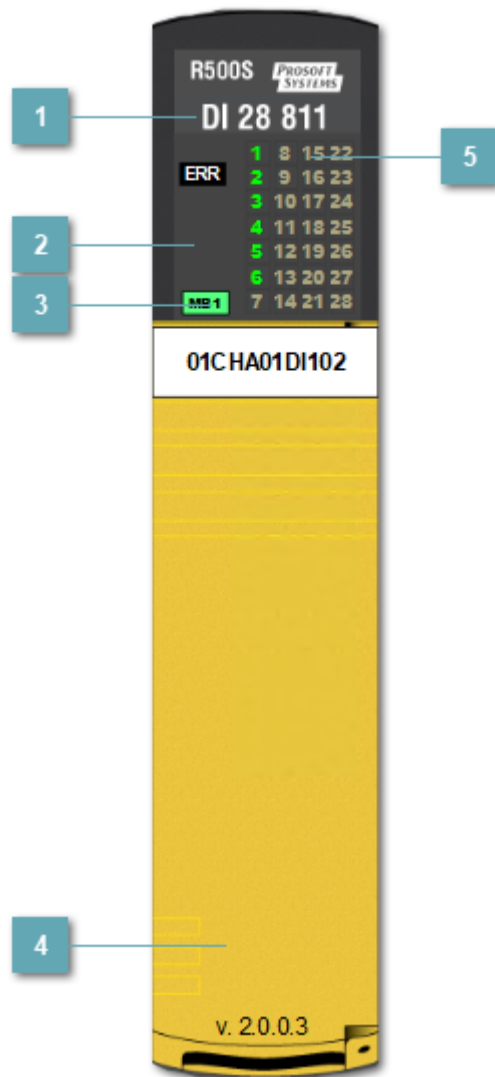

## 1 Индикатор ERR

Индикатор	Состояние индикатора	Состояние модуля
ERR	<b>ERR</b>	Аппаратная ошибка модуля/Модуль не сконфигурирован
	<b>ERR</b>	Модуль успешно сконфигурирован и осуществляет обмен данными хотя бы по одной шине

## 2 Индикатор шины MB

Индикатор	Состояние индикатора	Состояние модуля
MB	<b>B1</b>	Модуль сконфигурирован и осуществляет обмен по данной шине, а полученные по ней данные подаются на выходные каналы модуля (шина, как и центральный процессор, подключенный к ней, являются ведущими)
	<b>B2</b>	Модуль сконфигурирован и осуществляет обмен по данной шине, а полученные по ней данные подаются на выходные каналы модуля (шина, как и центральный процессор, подключенный к ней, являются ведущими)





## 3 KKS

Задаваемое значение KKS модуля.

## 4 Версия прошивки

Версия прошивки модуля.

## 5 Индикатор состояния канала

Индикатор	Состояние индикатора	Состояние модуля
Каналы 1..28		Наличие сигнала "1" в соответствующем входном канале модуля
		Наличие сигнала "0" в соответствующем входном канале модуля
		Наличие сигнала "0" и сигнал достоверен
		Плохое качество сигнала

### Индикация

- › Когда обнаруживается аппаратная ошибка модуля, по контуру появляется красная линия.
- › Когда обнаруживается потеря связи, по контуру появляется белая линия.



# Журнал событий

Переменная	Тип переменной	Значение переменной	Важность	Состояние модуля
CH01...CH28.VALID	BOOL	TRUE	40	Значение на канале достоверно
		FALSE	30	Значение на канале недостоверно
FW_VERSION_ERR	BOOL	TRUE	10	Некорректная версия СПО
		FALSE	40	Корректная версия СПО
FAIL_SAFE_STATE	BOOL	TRUE	10	Обнаружена ошибка безопасного состояния модуля
		FALSE	40	Ошибка безопасного состояния модуля устранена
HwError	BOOL	TRUE	10	Обнаружена аппаратная ошибка модуля
		FALSE	40	Аппаратная ошибка устранена

# МОДУЛИ ДИСКРЕТНОГО ВЫВОДА

Данный раздел описывает модули дискретного вывода серии R500S.

Модуль	Описание
<a href="#">R500S DO 08 821</a>	Число каналов: 8 каналов; Номинальное напряжение постоянного/переменного тока канала: 230 В. Максимальная продолжительная сила тока при максимально коммутируемом напряжении постоянного/переменного тока канала: 6 А
<a href="#">R500S DO 16 811</a>	Число каналов: 16; Допустимое напряжение постоянного тока канала: 24 В; Коммутируемый ток канала (для резистивной нагрузки) не более 0,6 А

# S\_MODULE\_DO\_08\_821 | МОДУЛЬ ДИСКРЕТНОГО ВЫВОДА DO 08 821

	PsDiagn.S_MODULE_DO_08_821
FW_VERSION	
FW_VERSION_MIN	
HwError	
FAIL_SAFE_STATE	
CH01	
CH02	
CH03	
CH04	
CH05	
CH06	
CH07	
CH08	
CURRENT1	
CURRENT2	
CURRENT3	
CURRENT4	
CURRENT5	
CURRENT6	
CURRENT7	
CURRENT8	

Данная структура описывает параметры модуля дискретного вывода, который предназначен для вывода восьми дискретных сигналов с коммутацией цепей напряжением 24-230 В как постоянного, так и переменного тока.

## Параметры

Параметр	Тип	Описание
FW_VERSION	DWORD	Текущая версия СПО
FW_VERSION_MIN	DWORD	Минимальная версия СПО
CH01	BYTE	Канал 1: <ul style="list-style-type: none"><li>&gt; 0 бит – Значение</li><li>&gt; 1-6 – Бит зарезервирован</li><li>&gt; 7 бит – Достоверность значения</li></ul>
CH02	BYTE	Канал 2: <ul style="list-style-type: none"><li>&gt; 0 бит – Значение</li><li>&gt; 1-6 – Бит зарезервирован</li></ul>

› 7 бит – Достоверность значения

CH03	BYTE	Канал 3: › 0 бит – Значение › 1-6 – Бит зарезервирован › 7 бит – Достоверность значения
CH04	BYTE	Канал 4: › 0 бит – Значение › 1-6 – Бит зарезервирован › 7 бит – Достоверность значения
CH05	BYTE	Канал 5: › 0 бит – Значение › 1-6 – Бит зарезервирован › 7 бит – Достоверность значения
CH06	BYTE	Канал 6: › 0 бит – Значение › 1-6 – Бит зарезервирован › 7 бит – Достоверность значения
CH07	BYTE	Канал 7: › 0 бит – Значение › 1-6 – Бит зарезервирован › 7 бит – Достоверность значения
CH08	BYTE	Канал 7: › 0 бит – Значение › 1-6 – Бит зарезервирован › 7 бит – Достоверность значения
CURRENT1	UINT	Канал 01. Действующий ток
CURRENT2	UINT	Канал 02. Действующий ток
CURRENT3	UINT	Канал 03. Действующий ток
CURRENT4	UINT	Канал 04. Действующий ток
CURRENT5	UINT	Канал 05. Действующий ток

CURRENT6	UINT	Канал 06. Действующий ток
CURRENT7	UINT	Канал 07. Действующий ток
CURRENT8	UINT	Канал 08. Действующий ток

FAIL_SAFE_STATE	BOOL	Ошибка безопасного состояния модуля: <ul style="list-style-type: none"> <li>› TRUE – Обнаружена</li> <li>› FALSE – Не обнаружена</li> </ul>
HwError	BOOL	Аппаратная ошибка модуля: <ul style="list-style-type: none"> <li>› TRUE – Обнаружена</li> <li>› FALSE – Не обнаружена</li> </ul>

# Мнемосимвол

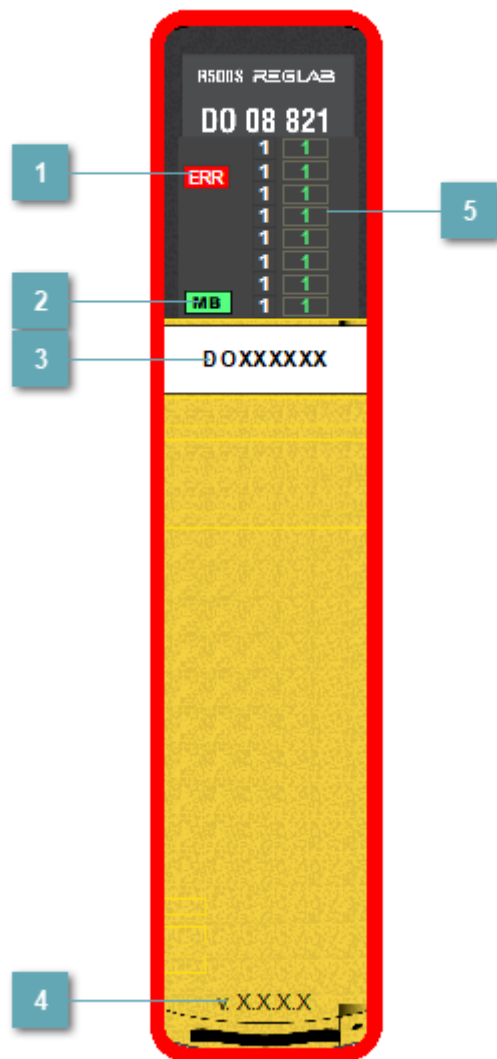

## 1 Индикатор ERR

Индикатор	Состояние индикатора	Состояние модуля
ERR	<b>ERR</b>	Аппаратная ошибка модуля/Модуль не сконфигурирован
	<b>ERR</b>	Модуль успешно сконфигурирован и осуществляет обмен данными хотя бы по одной шине

## 2 Индикатор шины MB

Индикатор	Состояние индикатора	Состояние модуля
MB	<b>B1</b>	Модуль сконфигурирован и осуществляет обмен по данной шине, а полученные по ней данные подаются на выходные каналы модуля (шина, как и центральный процессор, подключенный к ней, являются ведущими)
	<b>B2</b>	Модуль сконфигурирован и осуществляет обмен по данной шине, а полученные по ней данные подаются на выходные каналы модуля (шина, как и центральный процессор, подключенный к ней, являются ведущими)

## 3 KKS

Задаваемое значение KKS модуля.

## 4 Версия прошивки

Версия прошивки модуля.

## 5 Индикатор состояния канала

Индикатор	Состояние индикатора	Состояние модуля
Каналы 1..8	<b>1</b> <input type="checkbox"/>	Наличие сигнала "1" в соответствующем
	<b>1</b> <input type="checkbox"/>	Наличие сигнала "0"
	<b>1</b> <input type="checkbox"/>	Плохое качество сигнала

## Индикация

- › Когда обнаруживается аппаратная ошибка модуля, по контуру появляется красная линия.
- › Когда обнаруживается потеря связи, по контуру появляется белая линия.



# Журнал событий

Переменная	Тип переменной	Значение переменной	Важность	Состояние модуля
CH01...CH08.VALID	BOOL	TRUE	40	Значение на канале достоверно
		FALSE	30	Значение на канале недостоверно
FW_VERSION_ERR	BOOL	TRUE	10	Некорректная версия СПО
		FALSE	40	Корректная версия СПО
FAIL_SAFE_STATE	BOOL	TRUE	10	Обнаружена ошибка безопасного состояния модуля
		FALSE	40	Ошибка безопасного состояния модуля устранена
HwError	BOOL	TRUE	10	Обнаружена аппаратная ошибка модуля
		FALSE	40	Аппаратная ошибка устранена

# S\_MODULE\_DO\_16\_811 | МОДУЛЬ ДИСКРЕТНОГО ВЫВОДА DO 16 811

	PsDiagn.S_MODULE_DO_16_811
-FW_VERSION	
-FW_VERSION_MIN	
-HwError	
-FAIL_SAFE_STATE	
-CH01	
-CH02	
-CH03	
-CH04	
-CH05	
-CH06	
-CH07	
-CH08	
-CH09	
-CH10	
-CH11	
-CH12	
-CH13	
-CH14	
-CH15	
-CH16	

Данная структура описывает параметры модуля дискретного вывода, который предназначен для вывода шестнадцати дискретных сигналов с коммутацией цепей напряжением 24В постоянного тока.

## Параметры

Параметр	Тип	Описание
FW_VERSION	DWORD	Текущая версия СПО
FW_VERSION_MIN	DWORD	Минимальная версия СПО
CH01	BYTE	Канал 1: <ul style="list-style-type: none"><li>&gt; 0 бит – Значение</li><li>&gt; 1-6 – Бит зарезервирован</li><li>&gt; 7 бит – Достоверность значения</li></ul>
CH02	BYTE	Канал 2: <ul style="list-style-type: none"><li>&gt; 0 бит – Значение</li><li>&gt; 1-6 – Бит зарезервирован</li></ul>

› 7 бит – Достоверность значения

CH03	BYTE	Канал 3: › 0 бит – Значение › 1-6 – Бит зарезервирован › 7 бит – Достоверность значения
CH04	BYTE	Канал 4: › 0 бит – Значение › 1-6 – Бит зарезервирован › 7 бит – Достоверность значения
CH05	BYTE	Канал 5: › 0 бит – Значение › 1-6 – Бит зарезервирован › 7 бит – Достоверность значения
CH06	BYTE	Канал 6: › 0 бит – Значение › 1-6 – Бит зарезервирован › 7 бит – Достоверность значения
CH07	BYTE	Канал 7: › 0 бит – Значение › 1-6 – Бит зарезервирован › 7 бит – Достоверность значения
CH08	BOOL	Канал 8: › 0 бит – Значение › 1-6 – Бит зарезервирован › 7 бит – Достоверность значения
CH09	BYTE	Канал 9: › 0 бит – Значение › 1-6 – Бит зарезервирован › 7 бит – Достоверность значения
CH10	BYTE	Канал 10:

		<ul style="list-style-type: none"> <li>&gt; 0 бит – Значение</li> <li>&gt; 1-6 – Бит зарезервирован</li> <li>&gt; 7 бит – Достоверность значения</li> </ul>
CH11	BYTE	<p>Канал 11:</p> <ul style="list-style-type: none"> <li>&gt; 0 бит – Значение</li> <li>&gt; 1-6 – Бит зарезервирован</li> <li>&gt; 7 бит – Достоверность значения</li> </ul>
CH12	BYTE	<p>Канал 12:</p> <ul style="list-style-type: none"> <li>&gt; 0 бит – Значение</li> <li>&gt; 1-6 – Бит зарезервирован</li> <li>&gt; 7 бит – Достоверность значения</li> </ul>
CH13	BYTE	<p>Канал 13:</p> <ul style="list-style-type: none"> <li>&gt; 0 бит – Значение</li> <li>&gt; 1-6 – Бит зарезервирован</li> <li>&gt; 7 бит – Достоверность значения</li> </ul>
CH14	BYTE	<p>Канал 14:</p> <ul style="list-style-type: none"> <li>&gt; 0 бит – Значение</li> <li>&gt; 1-6 – Бит зарезервирован</li> <li>&gt; 7 бит – Достоверность значения</li> </ul>
CH15	BYTE	<p>Канал 15:</p> <ul style="list-style-type: none"> <li>&gt; 0 бит – Значение</li> <li>&gt; 1-6 – Бит зарезервирован</li> <li>&gt; 7 бит – Достоверность значения</li> </ul>
CH16	BYTE	<p>Канал 16:</p> <ul style="list-style-type: none"> <li>&gt; 0 бит – Значение</li> <li>&gt; 1-6 – Бит зарезервирован</li> <li>&gt; 7 бит – Достоверность значения</li> </ul>
FAIL_SAFE_STATE	BOOL	<p>Ошибка безопасного состояния модуля:</p> <ul style="list-style-type: none"> <li>&gt; TRUE – Обнаружена</li> <li>&gt; FALSE – Не обнаружена</li> </ul>
HwError	BOOL	<p>Аппаратная ошибка модуля:</p> <ul style="list-style-type: none"> <li>&gt; TRUE – Обнаружена</li> <li>&gt; FALSE – Не обнаружена</li> </ul>

# Мнемосимвол

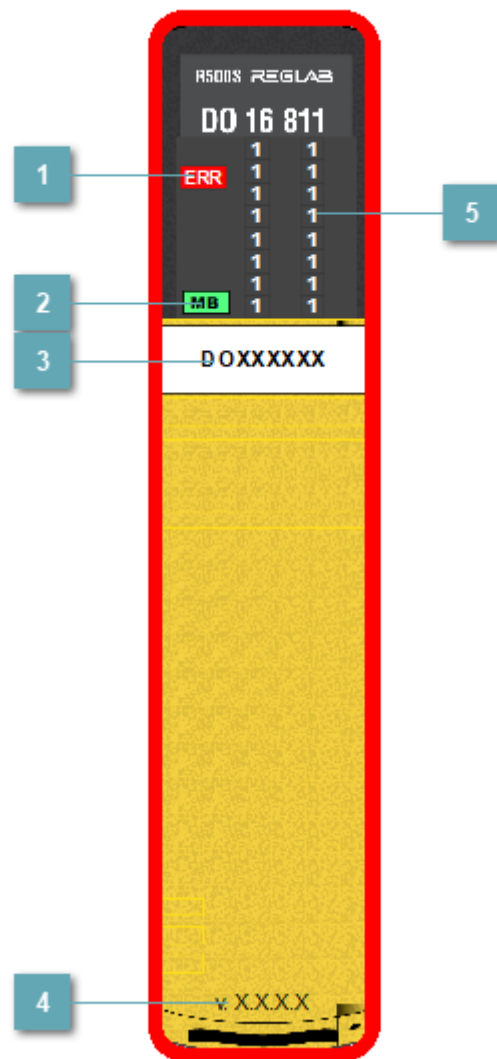

## 1 Индикатор ERR

Индикатор	Состояние индикатора	Состояние модуля
ERR	<b>ERR</b>	Аппаратная ошибка модуля/Модуль не сконфигурирован
	<b>ERR</b>	Модуль успешно сконфигурирован и осуществляет обмен данными хотя бы по одной шине

## 2 Индикатор шины MB

Индикатор	Состояние индикатора	Состояние модуля
MB	<b>B1</b>	Модуль сконфигурирован и осуществляет обмен по данной шине, а полученные по ней данные подаются на выходные каналы модуля (шина, как и центральный процессор, подключенный к ней, являются ведущими)
	<b>B2</b>	Модуль сконфигурирован и осуществляет обмен по данной шине, а полученные по ней данные подаются на выходные каналы модуля (шина, как и центральный процессор, подключенный к ней, являются ведущими)

## 3 KKS

Задаваемое значение KKS модуля.

## 4 Версия прошивки

Версия прошивки модуля.

## 5 Индикатор состояния канала

Индикатор	Состояние индикатора	Состояние модуля
Каналы 1..16	<b>1</b> <input type="checkbox"/>	Наличие сигнала "1" в соответствующем
	<b>1</b> <input type="checkbox"/>	Наличие сигнала "0"
	<b>1</b> <input type="checkbox"/>	Плохое качество сигнала

## Индикация

- › Когда обнаруживается аппаратная ошибка модуля, по контуру появляется красная линия.
- › Когда обнаруживается потеря связи, по контуру появляется белая линия.

# Журнал событий

Переменная	Тип переменной	Значение переменной	Важность	Состояние модуля
CH01...CH16.VALID	BOOL	TRUE	40	Значение на канале достоверно
		FALSE	30	Значение на канале недостоверно
FW_VERSION_ERR	BOOL	TRUE	10	Некорректная версия СПО
		FALSE	40	Корректная версия СПО
FAIL_SAFE_STATE	BOOL	TRUE	10	Обнаружена ошибка безопасного состояния модуля
		FALSE	40	Ошибка безопасного состояния модуля
HwError	BOOL	TRUE	10	Обнаружена аппаратная ошибка модуля
		FALSE	40	Аппаратная ошибка устранена



# МОДУЛИ ЦЕНТРАЛЬНОГО ПРОЦЕССОРА

Данный раздел описывает модули центрального процессора серии R500S.

Модуль	Описание
<a href="#">R500S CU 00 821</a>	Оперативная память: 512 Мбайт; ПЗУ Flash: 1 Гбайт; Разъемы: RS-232, RS-485, 2x Ethernet RJ45. Микроконтроллер с уровнем полноты безопасности SIL 3; Слот под SD-карту
<a href="#">R500S CU 00 831</a>	Оперативная память: 512 Мбайт; ПЗУ Flash: 1 Гбайт; Разъемы: RS-232, RS-485, 2x Ethernet SFP; Микроконтроллер с уровнем полноты безопасности SIL 3; Слот под SD-карту.

# S\_MODULE\_CU\_XX\_XXX | МОДУЛЬ ЦП

	PsDiagn.S_MODULE_CU_XX_XXX
VERSION	
CPU_CNT	
CPU1_LOAD	
CPU2_LOAD	
CPU3_LOAD	
CPU4_LOAD	
NET_CNT	
PORT1_LINK	
PORT2_LINK	
PORT3_LINK	
PORT4_LINK	
PORT5_LINK	
PORT6_LINK	
HDD_CNT	
HDD1_NAME	
HDD1_RAM	
HDD1_USED_RAM	
HDD2_NAME	
HDD2_RAM	
HDD2_USED_RAM	
HDD3_NAME	
HDD3_RAM	
HDD3_USED_RAM	
RAM	
USED_RAM	
IS_CPU_A	
IS_CPU_B	
ERRORS	
TEMP_MAX	
TEMP_MIN	
TEMP_CUR	
YEAR	
MONTH	
DAY	
HOUR	
MINUTE	
SECOND	
MILLISECOND	

Данная структура описывает параметры модуля центрального процессора, который предназначен для выполнения следующих функций:

- мастер шины RegulBus;
- мастер безопасного канала связи с модулями ввода/вывода, участвующими в функциях безопасности;
- логическая обработка данных и выдача сигналов управления в соответствии с прикладной программой пользователя;
- обмен информацией с внешними устройствами посредством встроенных интерфейсов по протоколам ГОСТ Р МЭК 60870-5-101 (Master/Slave), ГОСТ

P МЭК 60870-5-104 (Master/Slave), Modbus RTU (Master/Slave), Modbus TCP (Master/Slave), OPC DA, OPC UA.

## Параметры

Параметр	Тип	Описание
VERSION	STRING	Версия прошивки
CPU_CNT	UDINT	Количество ядер CPU
CPU1_LOAD	REAL	Загрузка ядра 1,%
CPU2_LOAD	REAL	Загрузка ядра 2,%
CPU3_LOAD	REAL	Загрузка ядра 3,%
CPU4_LOAD	REAL	Загрузка ядра 4,%
NET_CNT	UDINT	Количество сетевых интерфейсов
PORT1_LINK	BOOL	Линк порт 1
PORT2_LINK	BOOL	Линк порт 2
PORT3_LINK	BOOL	Линк порт 3
PORT4_LINK	BOOL	Линк порт 4
PORT5_LINK	BOOL	Линк порт 5
PORT6_LINK	BOOL	Линк порт 6
HDD_CNT	UDINT	Количество жестких дисков
HDD1_NAME	STRING	Точка монтирования жесткого диска 1
HDD1_RAM	LREAL	Всего памяти на жестком диске 1, Мб
HDD1_USED_RAM	LREAL	Использовано памяти на жестком диске 1, Мб
HDD2_NAME	STRING	Точка монтирования жесткого диска 2
HDD2_RAM	LREAL	Всего памяти на жестком диске 2, Мб
HDD2_USED_RAM	LREAL	Использовано памяти на жестком диске 2, Мб
HDD3_NAME	STRING	Точка монтирования жесткого диска 3
HDD3_RAM	LREAL	Всего памяти на жестком диске 3, Мб
HDD3_USED_RAM	LREAL	Использовано памяти на жестком диске 3, Мб

RAM	LREAL	Всего мегабайт
USED_RAM	LREAL	Использовано мегабайт
IS_CPU_A	BOOL	CPU A
IS_CPU_B	BOOL	CPU B
ERRORS	WORD	<p>Ошибки ЦПУ:</p> <ul style="list-style-type: none"> <li>&gt; 0 бит – Аппаратная ошибка шины RegulBus;</li> <li>&gt; 1 бит – Отсутствует связь порт 1</li> <li>&gt; 2 бит – Отсутствует связь порт 2</li> <li>&gt; 3 бит – Отсутствует связь порт 3</li> <li>&gt; 4 бит – Отсутствует связь порт 4</li> <li>&gt; 5 бит – Отсутствует связь порт 5</li> <li>&gt; 6 бит – Отсутствует связь порт 6</li> <li>&gt; 7 бит – Расхождение программ в дублированной сборке</li> <li>&gt; 8 бит – Аппаратная ошибка ЦПУ</li> <li>&gt; 9 бит – Программная ошибка ЦПУ</li> </ul>
TEMP_MAX	STRING	Максимальная температура
TEMP_MIN	STRING	Минимальная температура
TEMP_CUR	STRING	Текущая температура
YEAR	UINT	Год
MONTH	UINT	Месяц
DAY	UINT	День
HOUR	UINT	Час
MINUTE	UINT	Минуты
SECOND	UINT	Секунды
MILLISECOND	UINT	Миллисекунды

# Мнемосимвол

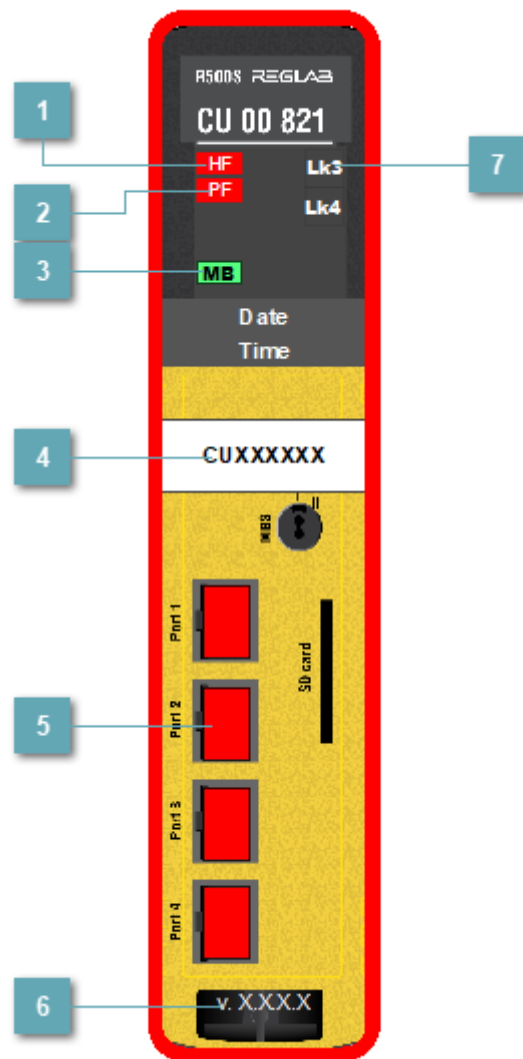

## 1 Индикатор HF

Индикатор	Состояние индикатора	Состояние модуля
HF	<b>HF</b>	Отсутствие или неисправность одного из модулей контроллера (неисправность в шине ПЛК)
	<b>HF</b>	Шина успешно сконфигурирована и осуществляет обмен данными

## 2 Индикатор PF

Индикатор	Состояние индикатора	Состояние модуля
PF	<b>PF</b>	Присутствует программная ошибка в модуле/не загружена пользовательская программа
	<b>PF</b>	Программа работает успешно



## 3 Индикатор шины MB

Индикатор	Состояние индикатора	Состояние модуля
MB	<b>B1</b>	Модуль сконфигурирован и осуществляет обмен по данной шине, а полученные по ней данные подаются на выходные каналы модуля (шина, как и центральный процессор, подключенный к ней, являются ведущими)
	<b>B2</b>	Модуль сконфигурирован и осуществляет обмен по данной шине, а полученные по ней данные подаются на выходные каналы модуля (шина, как и центральный процессор, подключенный к ней, являются ведущими)

## 4 KKS

Задаваемое значение KKS модуля.

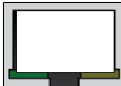

## 5 Индикатор LINK

Индикатор	Состояние индикатора	Состояние модуля
LINK		Наличие соединения через порт
		Отсутствие соединения через порт
		Плохое качество сигнала

## 6 Версия прошивки

Версия прошивки модуля.

## 7 Индикатор наличия связи

Индикатор	Состояние индикатора	Состояние модуля
Lk3, Lk4		Наличие связи через порт
		Отсутствие связи через порт
		Плохое качество сигнала

## Индикация

- › Когда обнаруживается аппаратная ошибка модуля, по контуру появляется красная линия.
- › Когда обнаруживается потеря связи, по контуру появляется белая линия.

# Журнал событий

Переменная	Тип переменной	Значение переменной	Важность	Состояние модуля
ERRORS.B_BUS_HW	BOOL	TRUE	10	Обнаружена аппаратная ошибка шины
		FALSE	40	Аппаратная ошибка шины устранена
ERRORS.PORT1... PORT6_LINK	BOOL	TRUE	30	Соединение через порт отсутствует
		FALSE	40	Соединение через порт в норме
ERRORS.B_HAM	BOOL	TRUE	30	Обнаружена ошибка идентификатора расхождения программ
		FALSE	40	Ошибка идентификатора расхождения программ устранена
ERRORS.B_HW	BOOL	TRUE	10	Обнаружена аппаратная ошибка модуля
		FALSE	40	Аппаратная ошибка модуля устранена



CONNECTION_STATUS	UINT4	>192	30	Связь подмена
		192	40	Связь установлена
		<192	10	Связи нет

# ФУНКЦИИ

Раздел	Описание
<a href="#">Функции ЦПУ</a>	Функции получения информации о ЦПУ R500S
<a href="#">Прокси</a>	Функции для передачи данных через прокси R500S

# ФУНКЦИИ ЦПУ

Данный раздел описывает функции ЦПУ серии R500S.

Функция	Описание
<a href="#">GET_CPU_INFO_R500S</a>	Функция получения информации о ЦПУ R500S

# GET\_CPU\_INFO\_R500S | ФУНКЦИЯ ПОЛУЧЕНИЯ ИНФОРМАЦИИ О CPU

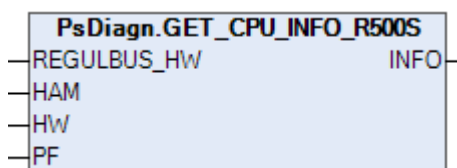

Данная функция позволяет запросить диагностическую информацию у модуля центрального процессора.

## Параметры

Входные параметры	Тип	Описание
REGULBUS_HW	BOOL	Аппаратная ошибка шины
HAM	BOOL	Индикатор расхождения программ в дублированной сборке
HW	BOOL	Аппаратная ошибка ЦПУ
PF	BOOL	Программная ошибка ЦПУ

Выходные параметры	Тип	Описание
INFO	<a href="#">S_MODULE_CU_XX_XXX</a>	Диагностическая информация

# ПРОКСИ

Раздел	Описание
<a href="#">Прокси для модулей аналогового ввода</a>	Функции прокси для модулей аналогового ввода R500S
<a href="#">Прокси для модулей аналогового вывода</a>	Функции прокси для модулей аналогового вывода R500S
<a href="#">Прокси для модулей дискретного ввода</a>	Функции прокси для модулей дискретного ввода R500S
<a href="#">Прокси для модулей дискретного вывода</a>	Функции прокси для модулей дискретного вывода R500S
<a href="#">Прокси для модулей шасси</a>	Функции прокси для модулей шасси R500S

# ПРОКСИ ДЛЯ МОДУЛЕЙ АНАЛОГОВОГО ВВОДА

Данный раздел описывает способ получения диагностической информации с модулей аналогового ввода серии R500S.

Прокси модуля	Описание
<a href="#">PROXY_S_AI_04_841</a>	Прокси для получения диагностической информации с модуля AI 04 841
<a href="#">PROXY_S_AI_04_861</a>	Прокси для получения диагностической информации с модуля AI 04 861
<a href="#">PROXY_S_AI_08_851</a>	Прокси для получения диагностической информации с модуля AI 08 851
<a href="#">PROXY_S_AI_08_881</a>	Прокси для получения диагностической информации с модуля AI 08 881

# PROXY\_S\_AI\_04\_841 | ПРОКСИ МОДУЛЯ AI 04 841

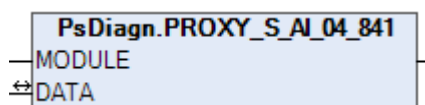

Прокси для получения диагностической информации с модуля.

## Параметры

Входные параметры	Тип	Описание
MODULE	PsIoDrvSafeRegulBus_OS.R500S_Devised_AI04841_v30	Модуль в шине

Вход - Выходные параметры	Тип	Описание
DATA	<a href="#">MODULE_S_AI_04_841</a>	Данные модуля

# PROXY\_S\_AI\_04\_861 | ПРОКСИ МОДУЛЯ AI 04 861

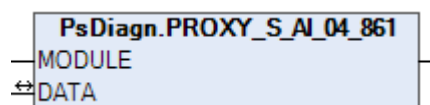

Прокси для получения диагностической информации с модуля.

## Параметры

Входные параметры	Тип	Описание
MODULE	PsIoDrvSafeRegulBus_OS.R500S_Devised_AI04861_v30	Модуль в шине

Вход - Выходные параметры	Тип	Описание
DATA	<a href="#">MODULE S AI 04 861</a>	Данные модуля



# PROXY\_S\_AI\_08\_851 | ПРОКСИ МОДУЛЯ AI 08 851

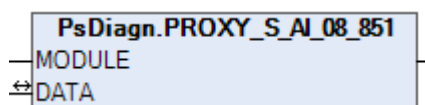

Прокси для получения диагностической информации с модуля.

## Параметры

Входные параметры	Тип	Описание
MODULE	PsIoDrvSafeRegulBus_OS.R500S_Devised_AI08851_v30	Модуль в шине

Вход - Выходные параметры	Тип	Описание
DATA	<a href="#">MODULE S AI 08 851</a>	Данные модуля

# PROXY\_S\_AI\_08\_881 | ПРОКСИ МОДУЛЯ AI 08 881

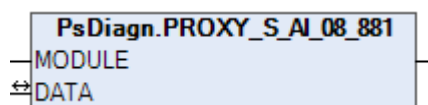

Прокси для получения диагностической информации с модуля.

## Параметры

Входные параметры	Тип	Описание
MODULE	PsIoDrvSafeRegulBus_OS.R500S_Devised_AI08881_v30	Модуль в шине

Вход - Выходные параметры	Тип	Описание
DATA	<a href="#">MODULE S AI 08 881</a>	Данные модуля

# ПРОКСИ ДЛЯ МОДУЛЕЙ АНАЛОГОВОГО ВЫВОДА

Прокси модуля	Описание
<a href="#">PROXY_S_AO_04_831</a>	Прокси для получения диагностической информации с модуля АО 04 831

# PROXY\_S\_AO\_04\_831 | ПРОКСИ МОДУЛЯ АО 04 831

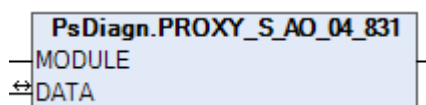

Прокси для получения диагностической информации с модуля.

## Параметры

Входные параметры	Тип	Описание
MODULE	PsIoDrvSafeRegulBus_OS.R500S_Devised_AO04831_v30	Модуль в шине

Вход - Выходные параметры	Тип	Описание
DATA	<a href="#">MODULE S AO 04 831</a>	Данные модуля

# ПРОКСИ ДЛЯ МОДУЛЕЙ ДИСКРЕТНОГО ВВОДА

Данный раздел описывает способ получения диагностической информации с модулей дискретного ввода серии R500S.

Прокси модуля	Описание
<a href="#">PROXY_S_DI_16_831</a>	Прокси для получения диагностической информации с модуля DI 16 831
<a href="#">PROXY_S_DI_28_811</a>	Прокси для получения диагностической информации с модуля DI 28 811

# PROXY\_S\_DI\_16\_831 | ПРОКСИ МОДУЛЯ DI 16 831

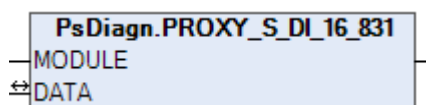

Прокси для получения диагностической информации с модуля.

## Параметры

Входные параметры	Тип	Описание
MODULE	PsIoDrvSafeRegulBus_OS.R500S_Devised_DI16831_v30	Модуль в шине

Вход - Выходные параметры	Тип	Описание
DATA	<a href="#">MODULE_S_DI_16_831</a>	Данные модуля

# PROXY\_S\_DI\_28\_811 | ПРОКСИ МОДУЛЯ DI 28 811

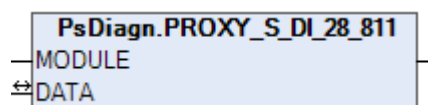

Прокси для получения диагностической информации с модуля.

## Параметры

Входные параметры	Тип	Описание
MODULE	PsIoDrvSafeRegulBus_OS.R500S_Devised_DI28811_v30	Модуль в шине

Вход - Выходные параметры	Тип	Описание
DATA	<a href="#">MODULE S DI 28 811</a>	Данные модуля

# ПРОКСИ ДЛЯ МОДУЛЕЙ ДИСКРЕТНОГО ВЫВОДА

Данный раздел описывает способ получения диагностической информации с модулей дискретного вывода серии R500S.

Прокси модуля	Описание
<a href="#">PROXY_S_DO_08_821</a>	Прокси для получения диагностической информации с модуля DO 08 821
<a href="#">PROXY_S_DO_16_811</a>	Прокси для получения диагностической информации с модуля DO 16 811



# PROXY\_S\_DO\_08\_821 | ПРОКСИ МОДУЛЯ DO 08 821

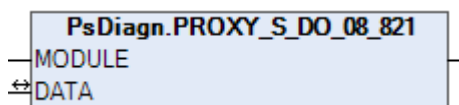

Прокси для получения диагностической информации с модуля.

## Параметры

Входные параметры	Тип	Описание
MODULE	PsIoDrvSafeRegulBus_OS.R500S_Devised_DO08821_v30	Модуль в шине

Вход - Выходные параметры	Тип	Описание
DATA	<a href="#">MODULE_S_DO_08_821</a>	Данные модуля

# PROXY\_S\_DO\_16\_811 | ПРОКСИ МОДУЛЯ DO 16 811

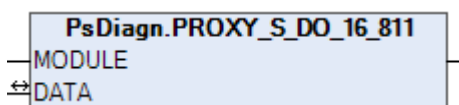

Прокси для получения диагностической информации с модуля.

## Параметры

Входные параметры	Тип	Описание
MODULE	PsIoDrvSafeRegulBus_OS.R500S_Devised_DO16811_v30	Модуль в шине

Вход - Выходные параметры	Тип	Описание
DATA	<a href="#">MODULE_S_DO_16_811</a>	Данные модуля

# ПРОКСИ ДЛЯ МОДУЛЕЙ ШАССИ

Данный раздел описывает способ получения диагностической информации с модулей шасси серии R500S.

Прокси модуля	Описание
<a href="#">PROXY_S_CH</a>	Прокси для получения диагностической информации с модуля СН

# PROXY\_S\_CH | ПРОКСИ МОДУЛЯ СН

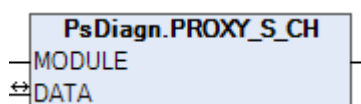

Прокси для получения диагностической информации с модуля.

## Параметры

Входные параметры	Тип	Описание
MODULE	PsIoDrvRegulBus_OS.R500_Devised_Empty	Модуль в шине

Вход - Выходные параметры	Тип	Описание
DATA	<a href="#">MODULE_S_CH</a>	Данные модуля

# REGUL R400

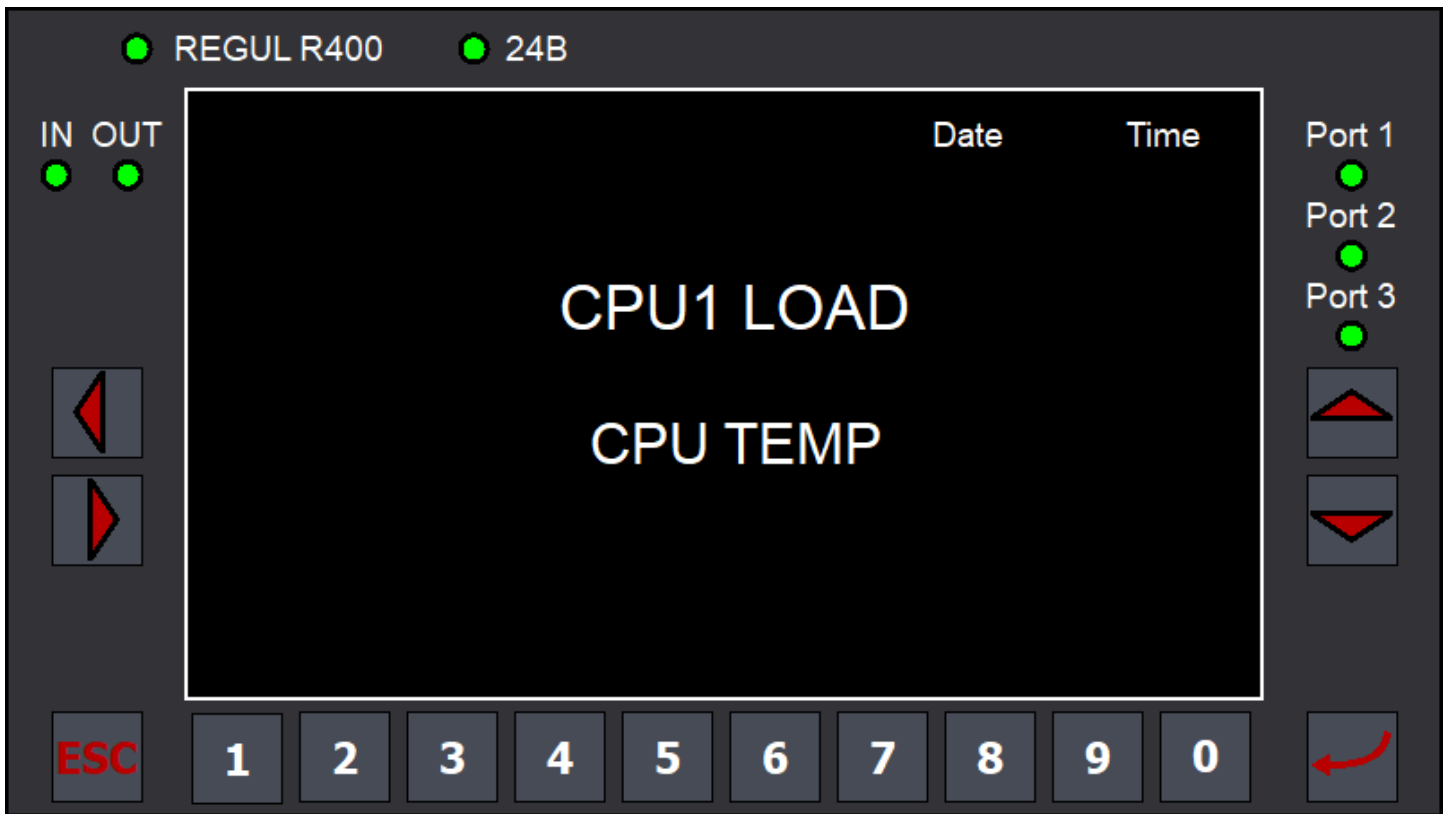

# Индикация

Индикатор	Состояние индикатора	Состояние модуля
Port 1		Есть линк
		Нет линка
		Не включен
Port 2		Есть линк
		Нет линка
		Не включен
Port 3		Есть линк
		Нет линка
		Не включен
24 В		Включен модуль питания
		Отключен модуль питания
IN	Мигает 	Наличие обмена через коммуникационные порты внутренней шины данных RegulBus
		Нет обмена
OUT	Мигает 	Наличие обмена через коммуникационные порты внутренней шины данных RegulBus



Нет обмена

# REGUL R050 (в разработке)

Функционал для диагностики модулей R050 на данный момент на стадии разработки.

- › [Модули](#)
- › [Функции](#)



# МОДУЛИ

Раздел	Описание
<a href="#">Модули интерфейсные</a>	Структурные типы диагностики оконечных модулей R050
<a href="#">Модули источника питания</a>	Структурные типы диагностики модулей источника питания R050
<a href="#">Модули аналогового ввода</a>	Структурные типы диагностики модулей аналогового ввода R050
<a href="#">Модули аналогового вывода</a>	Структурные типы диагностики модулей аналогового вывода R050
<a href="#">Модули дискретного ввода</a>	Структурные типы диагностики модулей дискретного ввода R050
<a href="#">Модули дискретного вывода</a>	Структурные типы диагностики модулей дискретного вывода R050
<a href="#">Модули счета импульсов</a>	Структурные типы диагностики модулей счета импульсов R050
<a href="#">Модули коммуникационного процессора</a>	Структурные типы диагностики модулей коммуникационного процессора R050
<a href="#">Модули центрального процессора</a>	Структурные типы диагностики модулей центрального процессора R050

# МОДУЛИ ИНТЕРФЕЙСНЫЕ

Данный раздел описывает модули оконечные серии R050.

Модуль	Описание
<a href="#">R050 ST 00 011</a>	Модуль интерфейсный, порты подключения крейтов расширения RJ45.
<a href="#">R050 ST 00 111</a>	Модуль интерфейсный, порты подключения крейтов расширения SFP.

# MODULE\_ST\_00\_011 | МОДУЛЬ ИНТЕРФЕЙСНЫЙ ST 00 011

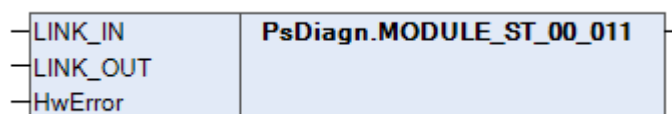

Данная структура описывает параметры интерфейсного модуля с поддержкой функций:

- подключение крейта расширения R050 к шине RegulBus контроллеров REGUL;
- электропитание модулей крейта расширения посредством модуля источника питания PP 00 011.



## Параметры

Параметр	Тип	Описание
LINK_IN	BOOL	Соединение портов: <ul style="list-style-type: none"><li>› TRUE – Установлено</li><li>› FALSE – Не установлено</li></ul>
LINK_OUT	BOOL	Соединение портов: <ul style="list-style-type: none"><li>› TRUE – Установлено</li><li>› FALSE – Не установлено</li></ul>
HwError	BOOL	Аппаратная ошибка модуля: <ul style="list-style-type: none"><li>› TRUE – Обнаружена</li><li>› FALSE – Не обнаружена</li></ul>

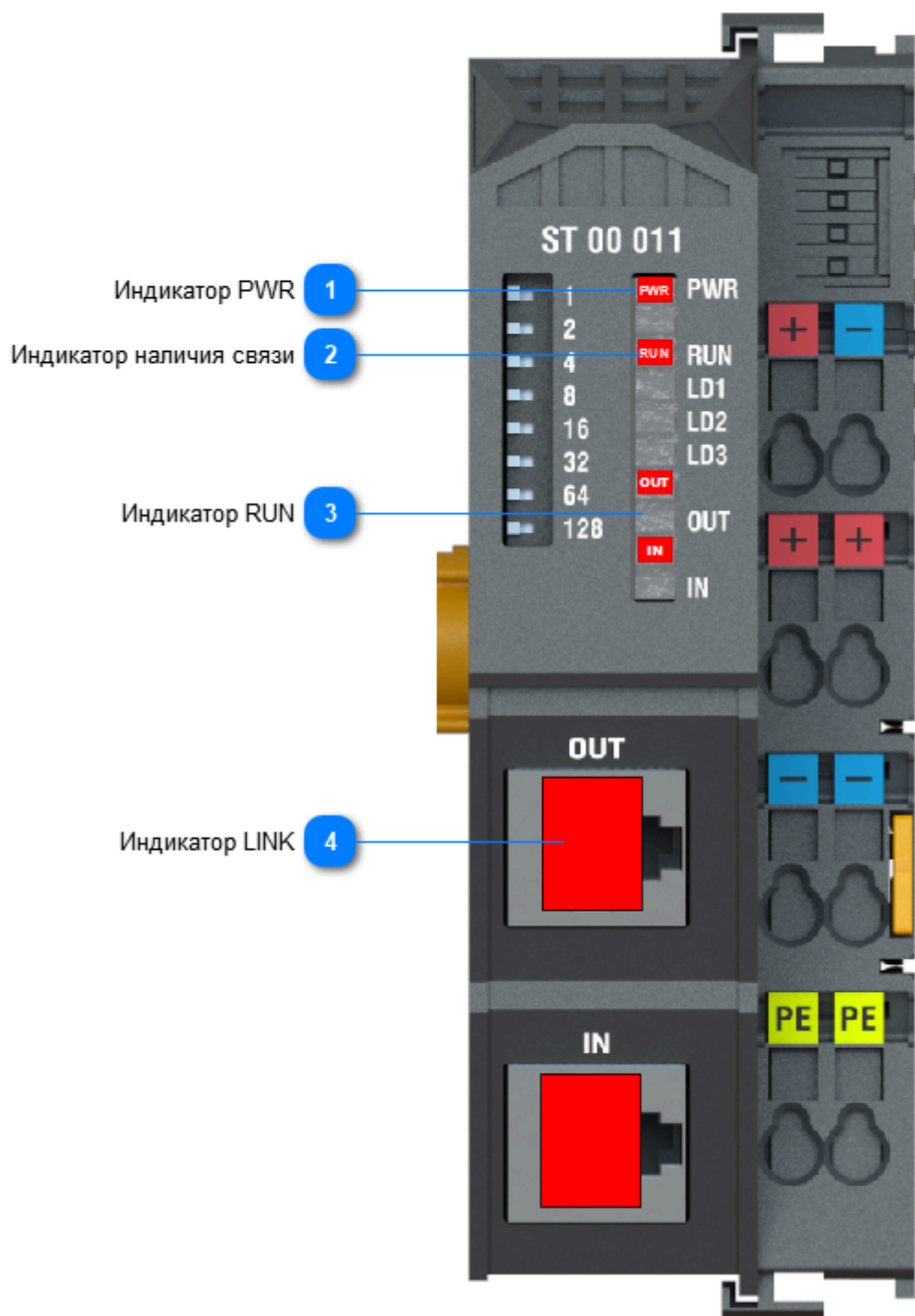

# Мнемосимвол





## 1 Индикатор PWR

Индикатор	Состояние индикатора	Состояние модуля
PWR		Отсутствие питающего напряжения от модуля источника питания
		Наличие питающего напряжения от модуля источника питания



## 2 Индикатор наличия связи

Индикатор	Состояние индикатора	Состояние модуля
IN/OUT		Отсутствует физическое соединение по шине
		<ul style="list-style-type: none"><li>• Индикатор горит – подключение по шине RegulBus есть, но нет обмена данными;</li><li>• Индикатор моргает – подключение по шине RegulBus есть, обмен по шине есть.</li></ul>

### 3 Индикатор RUN

Индикатор	Состояние индикатора	Состояние модуля
RUN		Отсутствует питание модуля или фатальная ошибка модуля. Если питание есть, то модуль не сконфигурирован и/или нет связи по шине RegulBus
		<ul style="list-style-type: none"> <li>• Модуль сконфигурирован и осуществляет обмен данными по RegulBus</li> <li>• Модуль сконфигурирован и осуществляет обмен по шине RegulBus, но не выдает на выходные каналы модулей ввода/вывода полученные по ней данные (Медленно мигает)</li> <li>• С момента включения по шине RegulBus производился обмен, но в последствии связь с модулем ЦП была утрачена (Быстро мигает)</li> </ul>

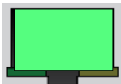
### 4 Индикатор LINK

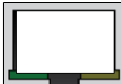
Индикатор	Состояние индикатора	Состояние модуля
LINK		Наличие соединения через порт
		Отсутствие соединения через порт
		Плохое качество сигнала

#### Индикация

- Когда обнаруживается аппаратная ошибка модуля, по контуру появляется красная линия.
- Когда обнаруживается потеря связи, по контуру появляется белая линия.

## Журнал событий

Переменная	Тип переменной	Значение переменной	Важность	Состояние модуля
LINK	BOOL	TRUE	40	Некорректная версия СПО
		FALSE	10	Корректная версия СПО
HwError	BOOL	TRUE	10	Есть соединение
		FALSE	40	Соединение отсутствует

# MODULE\_ST\_00\_111 | МОДУЛЬ ИНТЕРФЕЙСНЫЙ ST 00 111

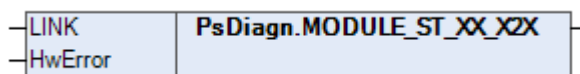

Данная структура описывает параметры модуля оконечного с поддержкой функции расширения шины RegulBus (OUT) и резервирования шины питания, интерфейс SFP.

## Параметры

Параметр	Тип	Описание
LINK	BOOL	Соединение портов: <ul style="list-style-type: none"><li>&gt; TRUE – Установлено</li><li>&gt; FALSE – Не установлено</li></ul>
HwError	BOOL	Аппаратная ошибка модуля: <ul style="list-style-type: none"><li>&gt; TRUE – Обнаружена</li><li>&gt; FALSE – Не обнаружена</li></ul>



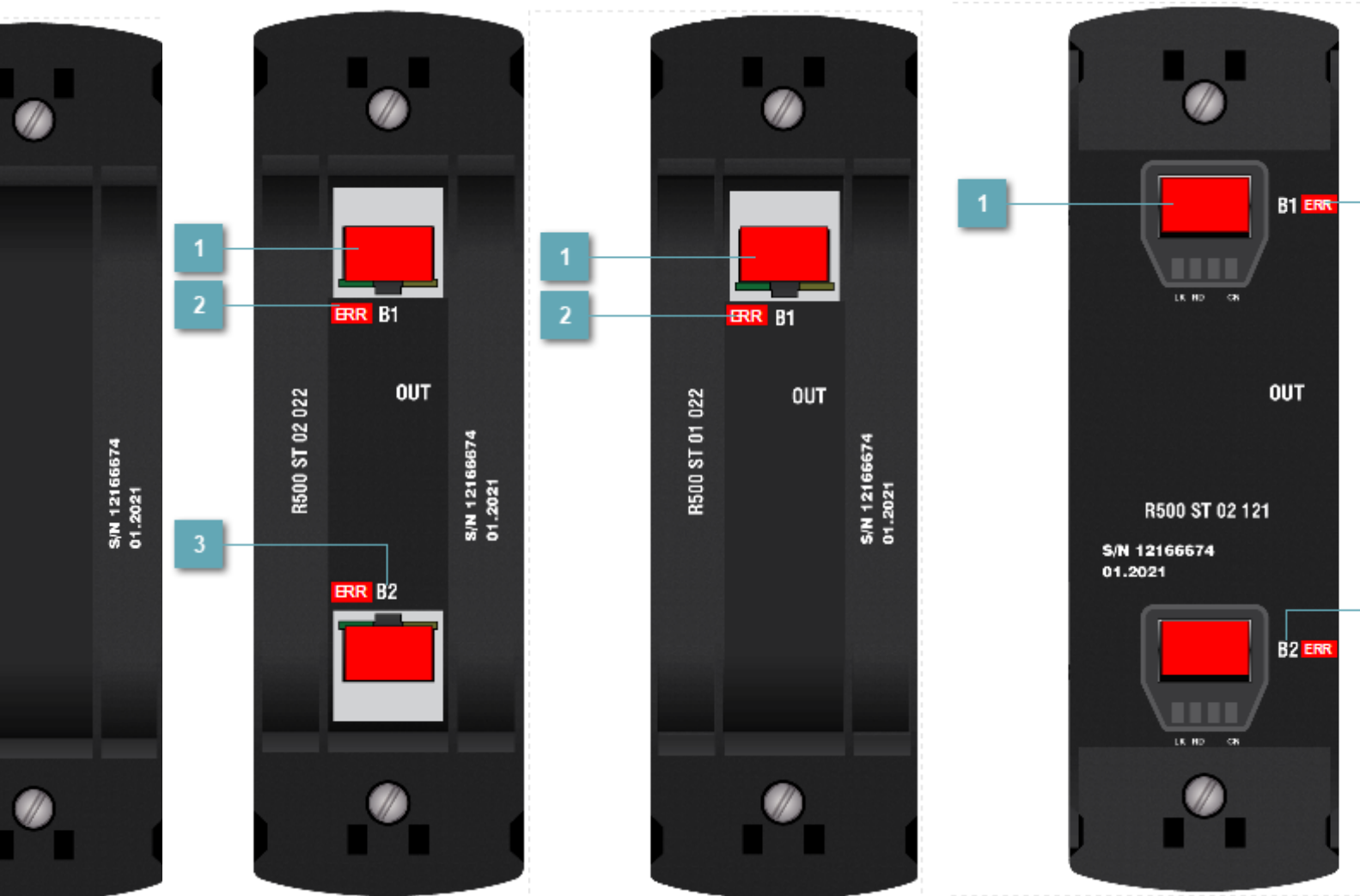

# Мнемосимвол



## 1 Индикатор LINK

Индикатор	Состояние индикатора	Состояние модуля
LINK		Наличие соединения через порт
		Отсутствие соединения через порт
		Плохое качество сигнала

## 2 Индикатор ERR

Индикатор	Состояние индикатора	Состояние модуля
ERR		Аппаратная ошибка модуля/Модуль не сконфигурирован
		Модуль успешно сконфигурирован и осуществляет обмен данными хотя бы по одной шине

## 3 Индикатор шины MB

Индикатор	Состояние индикатора	Состояние модуля
MB		Модуль сконфигурирован и осуществляет обмен по данной шине, а полученные по ней данные подаются на выходные каналы модуля (шина, как и центральный процессор, подключенный к ней, являются ведущими)
		Модуль сконфигурирован и осуществляет обмен по данной шине, а полученные по ней данные подаются на выходные каналы модуля (шина, как и центральный процессор, подключенный к ней, являются ведущими)

## Индикация

- Когда обнаруживается аппаратная ошибка модуля, по контуру появляется красная линия.
- Когда обнаруживается потеря связи, по контуру появляется белая линия.

# Настройка мнемосимвола

Свойство	Значение
Отображаемое имя	R050_ST
Модификатор доступа	Приватный
Курсор	< не определено >
X	0
Y	0
Z-значение	0
Угол поворота	0
Масштаб	1
Отражение	Без отражения
Видимость	true
Непрозрачность	1
Включено	true
Всплывающая подсказка	
Фокус ввода	< не определено >
Есть MB1	true
Есть MB2	true
Ссылка на источник данных	< не определено >
Строка инициализации MB1	< не определено >
Строка инициализации MB2	< не определено >

Для настройки мнемосимвола задайте следующие поля:

Свойство	Описание
Источник объекта	Путь для подключения к источнику данных
Строка инициализации MB1	Путь до объекта (экземпляра функционального блока) в конфигурации проекта по шине MB1
Строка инициализации MB2	Путь до объекта (экземпляра функционального блока) в конфигурации проекта по шине MB2
Тип модуля	Отображаемый тип модуля: <ul style="list-style-type: none"> <li>&gt; 0 - ST 00 001;</li> <li>&gt; 1 - ST 01 021;</li> <li>&gt; 2 - ST 01 022;</li> <li>&gt; 3 - ST 02 021;</li> <li>&gt; 4 - ST 02 022;</li> <li>&gt; 5 - ST 02 121.</li> </ul>

## Журнал событий

Переменная	Тип переменной	Значение переменной	Важность	Состояние модуля
LINK	BOOL	TRUE	40	Некорректная версия СПО
		FALSE	10	Корректная версия СПО
HwError	BOOL	TRUE	10	Есть соединение
		FALSE	40	Соединение отсутствует

# МОДУЛИ АНАЛОГОВОГО ВВОДА

Данный раздел описывает модули аналогового ввода серии R050.

Модуль	Описание
<a href="#">R050 AI 02 131</a>	Модуль аналогового ввода, термосопротивление, термопары, напряжение от минус 400 до плюс 400 мВ, 2 канала, поканальная Г/И, индивидуальный АЦП на каждый канал
<a href="#">R050 AI 04 011</a>	Модуль аналогового ввода, напряжение от 0 до 20 мА, от 4 до 20 мА, 4 каналов, общая Г/И
<a href="#">R050 AI 04 061</a>	Модуль аналогового ввода, ток от минус 5 до 5 В, от 0 до 5 В, от минус 10 до 10 В, от 0 до 10 В, 4 канала, общая Г/И
<a href="#">R050 AI 08 011</a>	Модуль аналогового ввода, ток от 0 до 20 мА, от 4 до 20 мА, 8 каналов, общая Г/И

# MODULE\_AI\_02\_131 | АНАЛОГОВЫЙ МОДУЛЬ ВВОДА AI 02 131

FW_VERSION	PsDiagn.MODULE_AI_02_131
FW_VERSION_MIN	
HwError	
CH01	
CH02	
T_JUNCTION	

Данная структура описывает параметры модуля аналогового ввода, который предназначен для измерения сопротивления, сигналов с термопреобразователей сопротивления и термопар, сигналов напряжения постоянного тока в диапазонах от минус 400 до плюс 400 мВ.

## Параметры

Параметр	Тип	Описание
FW_VERSION	DWORD	Текущая версия СПО
FW_VERSION_MIN	DWORD	Минимальная версия СПО
CH01	<a href="#">CHANNEL_AI</a>	Канал 1
CH02	<a href="#">CHANNEL_AI</a>	Канал 2
T_JUNCTION	REAL	Температура холодного спая
HwError	BOOL	Аппаратная ошибка модуля: <ul style="list-style-type: none"><li>› TRUE – Обнаружена</li><li>› FALSE – Не обнаружена</li></ul>

# Мнемосимвол

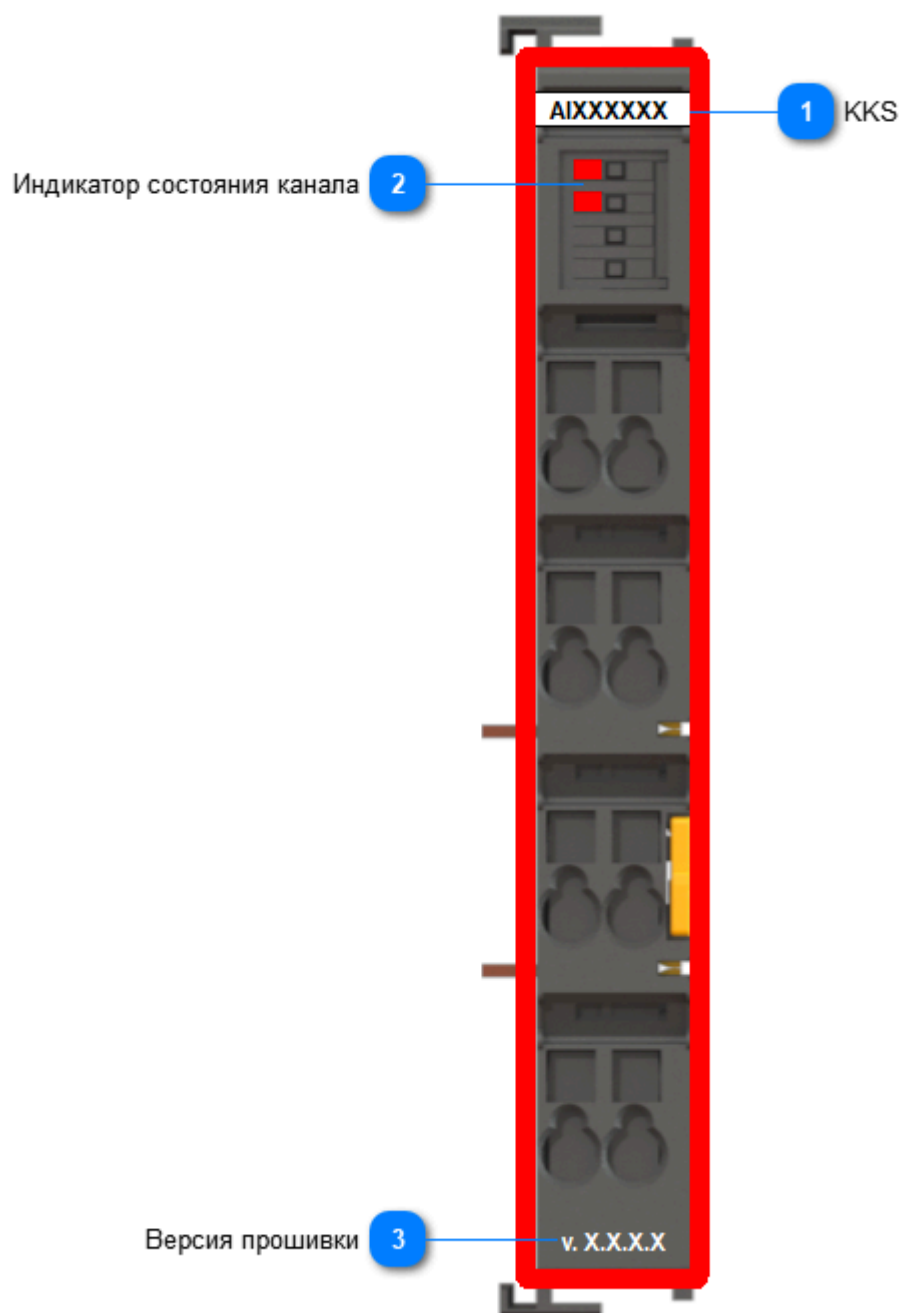

## 1 KKS

Задаваемое значение KKS модуля.

## 2 Индикатор состояния канала

Индикатор	Состояние индикатора	Состояние модуля
Каналы 1...2		Входной сигнал в границе измерения электрической величины
		Входной сигнал вышел за границу измерения электрической величины
		Входной сигнал вышел за границу измерения АЦП/ Обрыв канала/Аппаратная неисправность канала
		Плохое качество сигнала

## 3 Версия прошивки

Версия прошивки модуля.

### Индикация

- › Когда обнаруживается аппаратная ошибка модуля, по контуру появляется красная линия.
- › Когда обнаруживается потеря связи, по контуру появляется белая линия.



# MODULE\_AI\_04\_011 | АНАЛОГОВЫЙ МОДУЛЬ ВВОДА AI 04 011

FW_VERSION	PsDiagn.MODULE_AI_04_011
FW_VERSION_MIN	
HwError	
STATUS	
CH01	
CH02	
CH03	
CH04	

Данная структура описывает параметры модуля аналогового ввода, который предназначен для ввода четырех аналоговых сигналов постоянного тока.

## Параметры

Параметр	Тип	Описание
FW_VERSION	DWORD	Текущая версия СПО
FW_VERSION_MIN	DWORD	Минимальная версия СПО
STATUS	BYTE	Состояние модуля
CH01	<a href="#">CHANNEL_AI</a>	Канал 1
CH02	<a href="#">CHANNEL_AI</a>	Канал 2
CH03	<a href="#">CHANNEL_AI</a>	Канал 3
CH04	<a href="#">CHANNEL_AI</a>	Канал 4
HwError	BOOL	Аппаратная ошибка модуля: ‣ TRUE – Обнаружена ‣ FALSE – Не обнаружена

## Состояние модуля

Номер бита	Описание
0	Резерв 1
1	Резерв 2
2	Резерв 3
3	Резерв 4
4	Резерв 5
5	Резерв 6
6	Резерв 7
7	Наличие внешнего питания

# Мнемосимвол

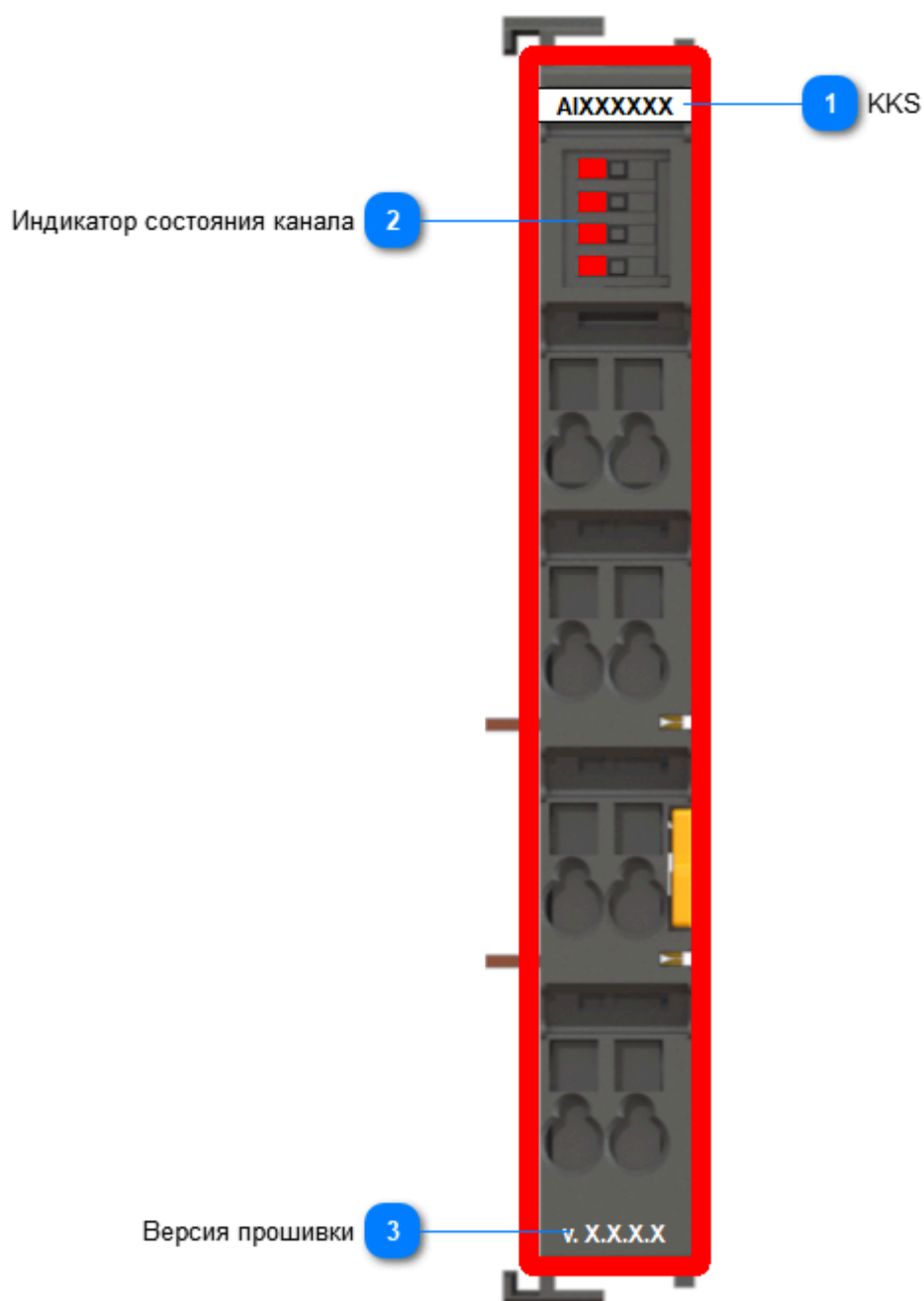

## 1 KKS

Задаваемое значение KKS модуля.

## 2 Индикатор состояния канала

Индикатор	Состояние индикатора	Состояние модуля
Каналы 1...4		Входной сигнал в границе измерения электрической величины
		Входной сигнал вышел за границу измерения электрической величины
		Входной сигнал вышел за границу измерения АЦП/ Обрыв канала/Аппаратная неисправность канала
		Плохое качество сигнала

## 3 Версия прошивки

Версия прошивки модуля.

### Индикация

- › Когда обнаруживается аппаратная ошибка модуля, по контуру появляется красная линия.
- › Когда обнаруживается потеря связи, по контуру появляется белая линия.

# Журнал событий

Переменная	Тип переменной	Значение переменной	Важность	Состояние модуля
CH01...CH08_STATUS .B_DISCARDED	BOOL	TRUE	30	Начато бракование канала по выбросу
		FALSE	40	Бракование канала по выбросу завершено
CH01...CH08_STATUS .B_UPPER_TECH _BOUND_EXCEED	BOOL	TRUE	30	Сигнал вышел за верхнюю границу измерения инженерной величины
		FALSE	40	Сигнал находится в границах измерения инженерной величины
CH01...CH08_STATUS .B_LOWER_TECH _BOUND_EXCEED	BOOL	TRUE	30	Сигнал вышел за нижнюю границу измерения инженерной величины
		FALSE	40	Сигнал находится в границах

				измерения инженерной величины
--	--	--	--	-------------------------------

CH01...CH08_STATUS .B_UPPER_ELECTRIC _BOUND_EXCEED	BOOL	TRUE	30	Сигнал вышел за верхнюю границу измерения электрической величины
		FALSE	40	Сигнал находится в границах измерения электрической величины
CH01...CH08_STATUS .B_LOWER_ELECTRIC _BOUND_EXCEED	BOOL	TRUE	30	Сигнал вышел за нижнюю границу измерения электрической величины
		FALSE	40	Сигнал находится в границах измерения электрической величины
CH01..CH08_STATUS .B_UPPER_ADC _VALID_BOUND_EXCEED	BOOL	TRUE	30	Канал не достоверен по выходу

				за верхнюю границу АЦП
		FALSE	40	Канал достоверен по выходу за верхнюю границу АЦП

CH01...CH08_STATUS .B_LOWER_ADC _VALID_BOUND_EXCEED	BOOL	TRUE	30	Канал не достоверен по выходу за нижнюю границу АЦП
		FALSE	40	Канал достоверен по выходу за нижнюю границу АЦП
CH01...CH08_STATUS .B_HW_FAILURE	BOOL	TRUE	10	Обнаружена аппаратная неисправность канала
		FALSE	40	Аппаратная неисправность канала устранена
PWR.B_INTERNAL_BUS1	BOOL	TRUE	40	Питание внутренней шины 1 в допуске

		FALSE	10	Питание внутренней шины 1 не в допуске
PWR.B_INTERNAL_BUS2	BOOL	TRUE	40	Питание внутренней шины 2 в допуске
		FALSE	10	Питание внутренней шины 2 не в допуске

FW_VERSION_ERR	BOOL	TRUE	10	Некорректная версия СПО
		FALSE	40	Корректная версия СПО
HwError	BOOL	TRUE	10	Обнаружена аппаратная ошибка модуля
		FALSE	40	Аппаратная ошибка устранена



# MODULE\_AI\_04\_061 | АНАЛОГОВЫЙ МОДУЛЬ ВВОДА AI 04 061

FW_VERSION	PsDiagn.MODULE_AI_04_061
FW_VERSION_MIN	
HwError	
STATUS	
CH01	
CH02	
CH03	
CH04	

Данная структура описывает параметры модуля аналогового ввода, который предназначен для ввода четырех аналоговых сигналов постоянного тока в диапазонах от минус 5 до плюс 5 В, от 0 до плюс 5 В, от минус 10 до плюс 10 В, от минус 0 до плюс 10 В.

## Параметры

Параметр	Тип	Описание
FW_VERSION	DWORD	Текущая версия СПО
FW_VERSION_MIN	DWORD	Минимальная версия СПО
STATUS	BYTE	Состояние модуля
CH01	<a href="#">CHANNEL_AI</a>	Канал 1
CH02	<a href="#">CHANNEL_AI</a>	Канал 2
CH03	<a href="#">CHANNEL_AI</a>	Канал 3
CH04	<a href="#">CHANNEL_AI</a>	Канал 4
HwError	BOOL	Аппаратная ошибка модуля: <ul style="list-style-type: none"><li>› TRUE – Обнаружена</li><li>› FALSE – Не обнаружена</li></ul>

## Состояние модуля

Номер бита	Описание
0	Резерв 1
1	Резерв 2
2	Резерв 3
3	Резерв 4
4	Резерв 5
5	Резерв 6
6	Резерв 7
7	Наличие внешнего питания

# Мнемосимвол

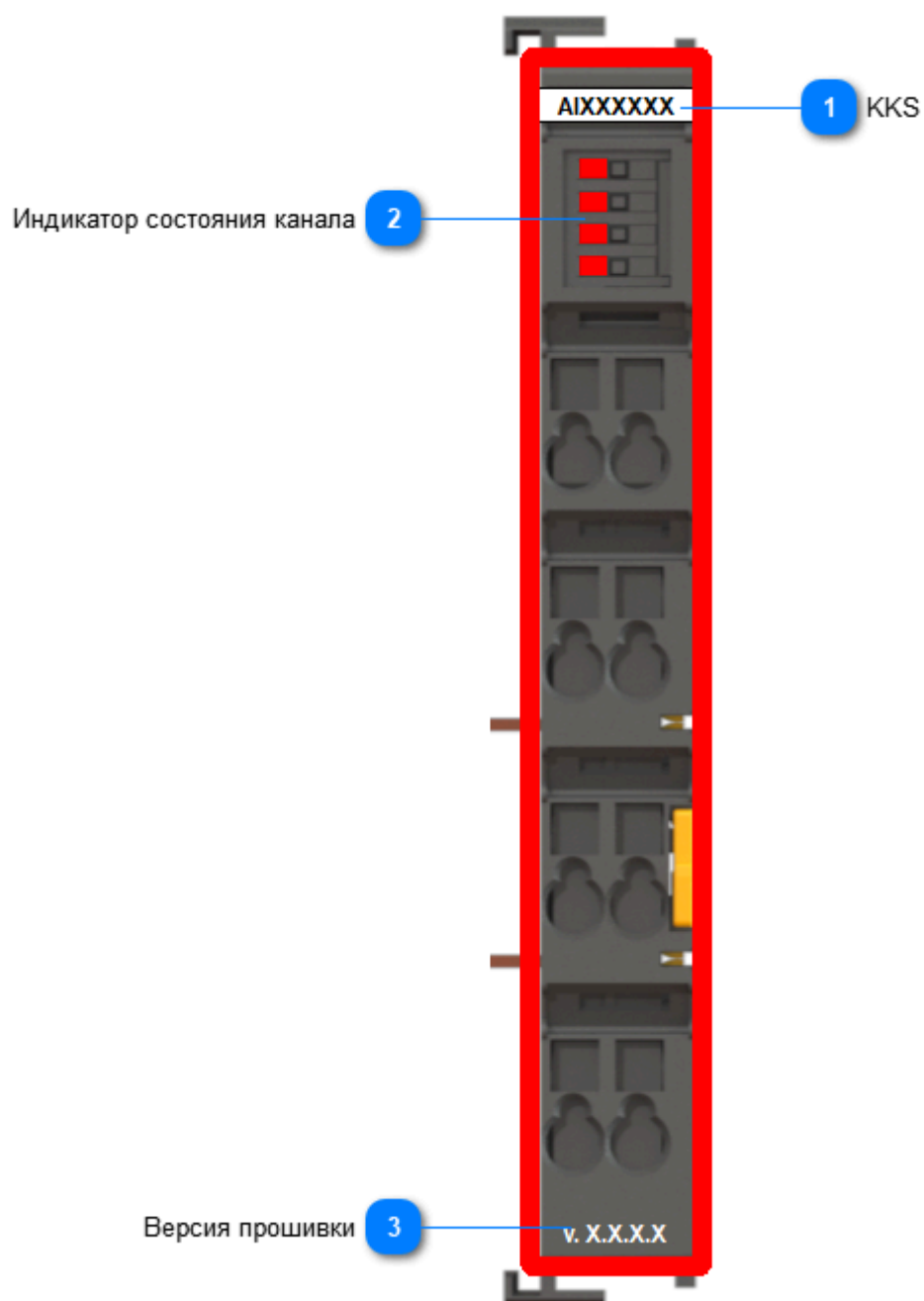

## 1 KKS

Задаваемое значение KKS модуля.

## 2 Индикатор состояния канала

Индикатор	Состояние индикатора	Состояние модуля
Каналы 1...4		Входной сигнал в границе измерения электрической величины
		Входной сигнал вышел за границу измерения электрической величины
		Входной сигнал вышел за границу измерения АЦП/ Обрыв канала/Аппаратная неисправность канала
		Плохое качество сигнала

## 3 Версия прошивки

Версия прошивки модуля.

### Индикация

- › Когда обнаруживается аппаратная ошибка модуля, по контуру появляется красная линия.
- › Когда обнаруживается потеря связи, по контуру появляется белая линия.

# Журнал событий

Переменная	Тип переменной	Значение переменной	Важность	Состояние модуля
CH01...CH08_STATUS .B_DISCARDED	BOOL	TRUE	30	Начато бракование канала по выбросу
		FALSE	40	Бракование канала по выбросу завершено
CH01...CH08_STATUS .B_UPPER_TECH _BOUND_EXCEED	BOOL	TRUE	30	Сигнал вышел за верхнюю границу измерения инженерной величины
		FALSE	40	Сигнал находится в границах измерения инженерной величины
CH01...CH08_STATUS .B_LOWER_TECH _BOUND_EXCEED	BOOL	TRUE	30	Сигнал вышел за нижнюю границу измерения инженерной величины
		FALSE	40	Сигнал находится в границах

				измерения инженерной величины
--	--	--	--	-------------------------------

CH01...CH08_STATUS .B_UPPER_ELECTRIC _BOUND_EXCEED	BOOL	TRUE	30	Сигнал вышел за верхнюю границу измерения электрической величины
		FALSE	40	Сигнал находится в границах измерения электрической величины
CH01...CH08_STATUS .B_LOWER_ELECTRIC _BOUND_EXCEED	BOOL	TRUE	30	Сигнал вышел за нижнюю границу измерения электрической величины
		FALSE	40	Сигнал находится в границах измерения электрической величины
CH01...CH08_STATUS .B_UPPER_ADC _VALID_BOUND_EXCEED	BOOL	TRUE	30	Канал не достоверен по выходу

				за верхнюю границу АЦП
		FALSE	40	Канал достоверен по выходу за верхнюю границу АЦП

CH01...CH08_STATUS .B_LOWER_ADC _VALID_BOUND_EXCEED	BOOL	TRUE	30	Канал не достоверен по выходу за нижнюю границу АЦП
		FALSE	40	Канал достоверен по выходу за нижнюю границу АЦП
CH01...CH08_STATUS .B_HW_FAILURE	BOOL	TRUE	10	Обнаружена аппаратная неисправность канала
		FALSE	40	Аппаратная неисправность канала устранена
FW_VERSION_ERR	BOOL	TRUE	10	Некорректная версия СПО
		FALSE	40	Корректная версия СПО

HwError	BOOL	TRUE	10	Обнаружена аппаратная ошибка модуля
		FALSE	40	Аппаратная ошибка устранена



# MODULE\_AI\_08\_011 | АНАЛОГОВЫЙ МОДУЛЬ ВВОДА AI 08 011

FW_VERSION	PsDiagn.MODULE_AI_08_011
FW_VERSION_MIN	
HwError	
STATUS	
CH01	
CH02	
CH03	
CH04	
CH05	
CH06	
CH07	
CH08	

Данная структура описывает параметры модуля аналогового ввода, который предназначен для ввода восьми аналоговых сигналов постоянного тока в диапазонах от 0 до 20 мА, от 4 до 20 мА.

## Параметры

Параметр	Тип	Описание
FW_VERSION	DWORD	Текущая версия СПО
FW_VERSION_MIN	DWORD	Минимальная версия СПО
STATUS	BYTE	Состояние модуля
CH01	<a href="#">CHANNEL_AI</a>	Канал 1
CH02	<a href="#">CHANNEL_AI</a>	Канал 2
CH03	<a href="#">CHANNEL_AI</a>	Канал 3
CH04	<a href="#">CHANNEL_AI</a>	Канал 4
CH05	<a href="#">CHANNEL_AI</a>	Канал 5
CH06	<a href="#">CHANNEL_AI</a>	Канал 6
CH07	<a href="#">CHANNEL_AI</a>	Канал 7
CH08	<a href="#">CHANNEL_AI</a>	Канал 8
HwError	BOOL	Аппаратная ошибка модуля:

- |  |  |   |
|--|--|---|
|  |  | <ul style="list-style-type: none"><li>› TRUE – Обнаружена</li><li>› FALSE – Не обнаружена</li></ul> |
|--|--|---|

## Состояние модуля

Номер бита	Описание
0	Резерв 1
1	Резерв 2
2	Резерв 3
3	Резерв 4
4	Резерв 5
5	Резерв 6
6	Резерв 7
7	Наличие внешнего питания

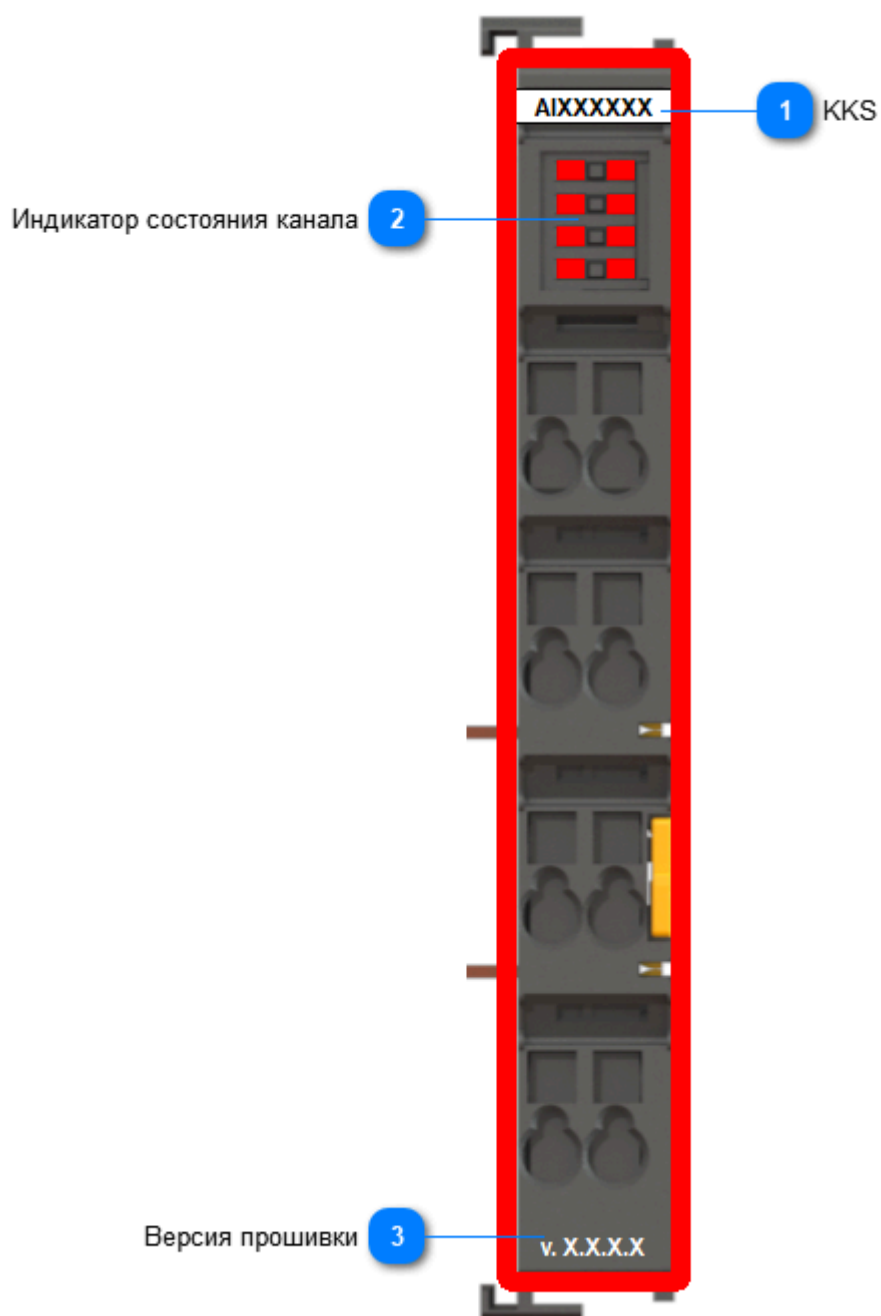

# Мнемосимвол



## 1 KKS

Задаваемое значение KKS модуля.

## 2 Индикатор состояния канала

Индикатор	Состояние индикатора	Состояние модуля
Каналы 1...8		Наличие сигнала "1" в соответствующем входном канале модуля
		Наличие сигнала "0" в соответствующем входном канале модуля
		Плохое качество сигнала

## 3 Версия прошивки

Версия прошивки модуля.

### Индикация

- › Когда обнаруживается аппаратная ошибка модуля, по контуру появляется красная линия.
- › Когда обнаруживается потеря связи, по контуру появляется белая линия.

# Журнал событий

Переменная	Тип переменной	Значение переменной	Важность	Состояние модуля
CH01...CH08_STATUS .B_DISCARDED	BOOL	TRUE	30	Начато бракование канала по выбросу
		FALSE	40	Бракование канала по выбросу завершено
CH01...CH08_STATUS .B_UPPER_TECH _BOUND_EXCEED	BOOL	TRUE	30	Сигнал вышел за верхнюю границу измерения инженерной величины
		FALSE	40	Сигнал находится в границах измерения инженерной величины
CH01...CH08_STATUS .B_LOWER_TECH _BOUND_EXCEED	BOOL	TRUE	30	Сигнал вышел за нижнюю границу измерения инженерной величины
		FALSE	40	Сигнал находится в границах

				измерения инженерной величины
--	--	--	--	-------------------------------

CH01...CH08_STATUS .B_UPPER_ELECTRIC _BOUND_EXCEED	BOOL	TRUE	30	Сигнал вышел за верхнюю границу измерения электрической величины
		FALSE	40	Сигнал находится в границах измерения электрической величины
CH01...CH08_STATUS .B_LOWER_ELECTRIC _BOUND_EXCEED	BOOL	TRUE	30	Сигнал вышел за нижнюю границу измерения электрической величины
		FALSE	40	Сигнал находится в границах измерения электрической величины
CH01...CH08_STATUS .B_UPPER_ADC _VALID_BOUND_EXCEED	BOOL	TRUE	30	Канал не достоверен по выходу

				за верхнюю границу АЦП
		FALSE	40	Канал достоверен по выходу за верхнюю границу АЦП

CH01...CH08_STATUS .B_LOWER_ADC _VALID_BOUND_EXCEED	BOOL	TRUE	30	Канал не достоверен по выходу за нижнюю границу АЦП
		FALSE	40	Канал достоверен по выходу за нижнюю границу АЦП
CH01...CH08_STATUS .B_HW_FAILURE	BOOL	TRUE	10	Обнаружена аппаратная неисправность канала
		FALSE	40	Аппаратная неисправность канала устранена
FW_VERSION_ERR	BOOL	TRUE	10	Некорректная версия СПО



		FALSE	40	Корректная версия СПО
HwError	BOOL	TRUE	10	Обнаружена аппаратная ошибка модуля
		FALSE	40	Аппаратная ошибка устранена

# МОДУЛИ АНАЛОГОВОГО ВЫВОДА

Данный раздел описывает модули аналогового вывода серии R050.

Модуль	Описание
<a href="#">R050 AO 02 011</a>	Модуль аналогового вывода, ток от 0 до 20 мА, от 4 до 20 мА, 2 канала, поканальная Г/И

## Индикация

Состояние индикатора	Состояние канала
Не горит	Канал замаскирован
Горит зеленым	Канал в норме
Горит красным	Обрыв цепи выходного канала

# MODULE\_AO\_02\_011 | АНАЛОГОВЫЙ МОДУЛЬ ВЫВОДА АО 02 011

FW_VERSION	<b>PsDiagn.MODULE_AO_02_011</b>
FW_VERSION_MIN	
HwError	
STATUS	
CH01	
CH02	

Данная структура описывает параметры модуля аналогового вывода, который предназначен для вывода восьми аналоговых сигналов постоянного тока в диапазонах от 0 до 20 мА, от 4 до 20 мА.

## Параметры

Параметр	Тип	Описание
FW_VERSION	DWORD	Текущая версия СПО
FW_VERSION_MIN	DWORD	Минимальная версия СПО
STATUS	WORD	Состояние модуля
CH01	REAL	Канал 1
CH02	REAL	Канал 2
HwError	BOOL	Аппаратная ошибка модуля: <ul style="list-style-type: none"><li>➤ TRUE – Обнаружена</li><li>➤ FALSE – Не обнаружена</li></ul>

## Статус модуля

Номер бита	Описание
0	Отсутствие питания 1 канала
1	Отсутствие питания 2 канала
2	Обрыв на канале 1
3	Обрыв на канала 2
4	Резерв 1
5	Резерв 2
6	Резерв 3
7	Наличие внешнего питания

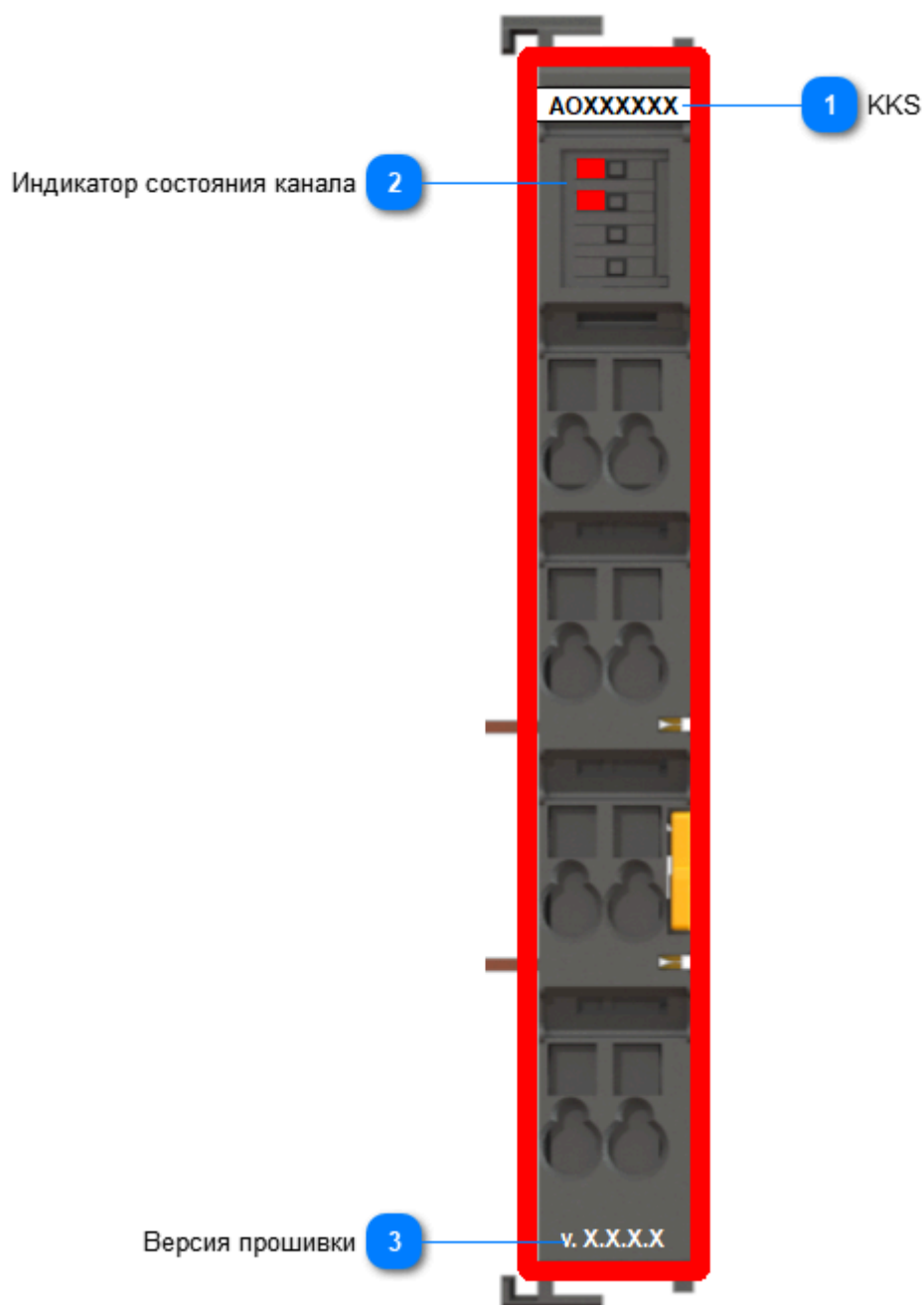

# Мнемосимвол



## 1 KKS

Задаваемое значение KKS модуля.

## 2 Индикатор состояния канала

Индикатор	Состояние индикатора	Состояние модуля
Каналы 1...2		Канал в норме
		Обрыв цепи выходного канала
		Плохое качество сигнала

## 3 Версия прошивки

Версия прошивки модуля.

### Индикация

- › Когда обнаруживается аппаратная ошибка модуля, по контуру появляется красная линия.
- › Когда обнаруживается потеря связи, по контуру появляется белая линия.

# Журнал событий

Переменная	Тип переменной	Значение переменной	Важность	Состояние модуля
STATUS.B_NO_PWR_SUPPLY	BOOL	TRUE	10	Отсутствует внешнее питание
		FALSE	40	Внешнее питание в норме
STATUS.B_BREAKAGE1...8	BOOL	TRUE	10	Обрыв цепи выходного канала
		FALSE	40	Обрыв отсутствует
FW_VERSION_ERR	BOOL	TRUE	10	Некорректная версия СПО
		FALSE	40	Корректная версия СПО
HwError	BOOL	TRUE	10	Обнаружена аппаратная ошибка модуля
		FALSE	40	Аппаратная ошибка устранена

# МОДУЛИ ДИСКРЕТНОГО ВВОДА

Данный раздел описывает модули дискретного ввода серии R050.

Модуль	Описание
<a href="#">R050 DI 04 031</a>	Модуль дискретного ввода NAMUR, 4 канала, общая Г/И
<a href="#">R050 DI 08 011</a>	Модуль дискретного ввода, 24 В DC, 8 каналов (общий «минус» в группе), общая Г/И
<a href="#">R050 DI 16 011</a>	Модуль дискретного ввода, 24 В DC, 16 каналов (общий «минус» в группе), общая Г/И



# MODULE\_DI\_04\_031 | МОДУЛЬ ДИСКРЕТНОГО ВВОДА DI 04 031

FW_VERSION	PsDiagn.MODULE_DI_04_031
FW_VERSION_MIN	
HwError	
PWR	
BREAK	
SHORT_CIRCUIT	

Данная структура описывает параметры модуля дискретного ввода NAMUR, который предназначен для ввода четырёх дискретных сигналов с контролем состояния обрыва или короткого замыкания сигнальной цепи.

## Параметры

Параметр	Тип	Описание
FW_VERSION	DWORD	Текущая версия СПО
FW_VERSION_MIN	DWORD	Минимальная версия СПО
PWR	BYTE	Состояние питания и каналов 1 – 4
BREAK	BYTE	Обрыв цепи каналов 1 – 4
SHORT_CURCUIT	BYTE	Короткое замыкание каналов цепи каналов 1 – 4
HwError	BOOL	Аппаратная ошибка модуля: <ul style="list-style-type: none"><li>➤ TRUE – Обнаружена</li><li>➤ FALSE – Не обнаружена</li></ul>

# Мнемосимвол

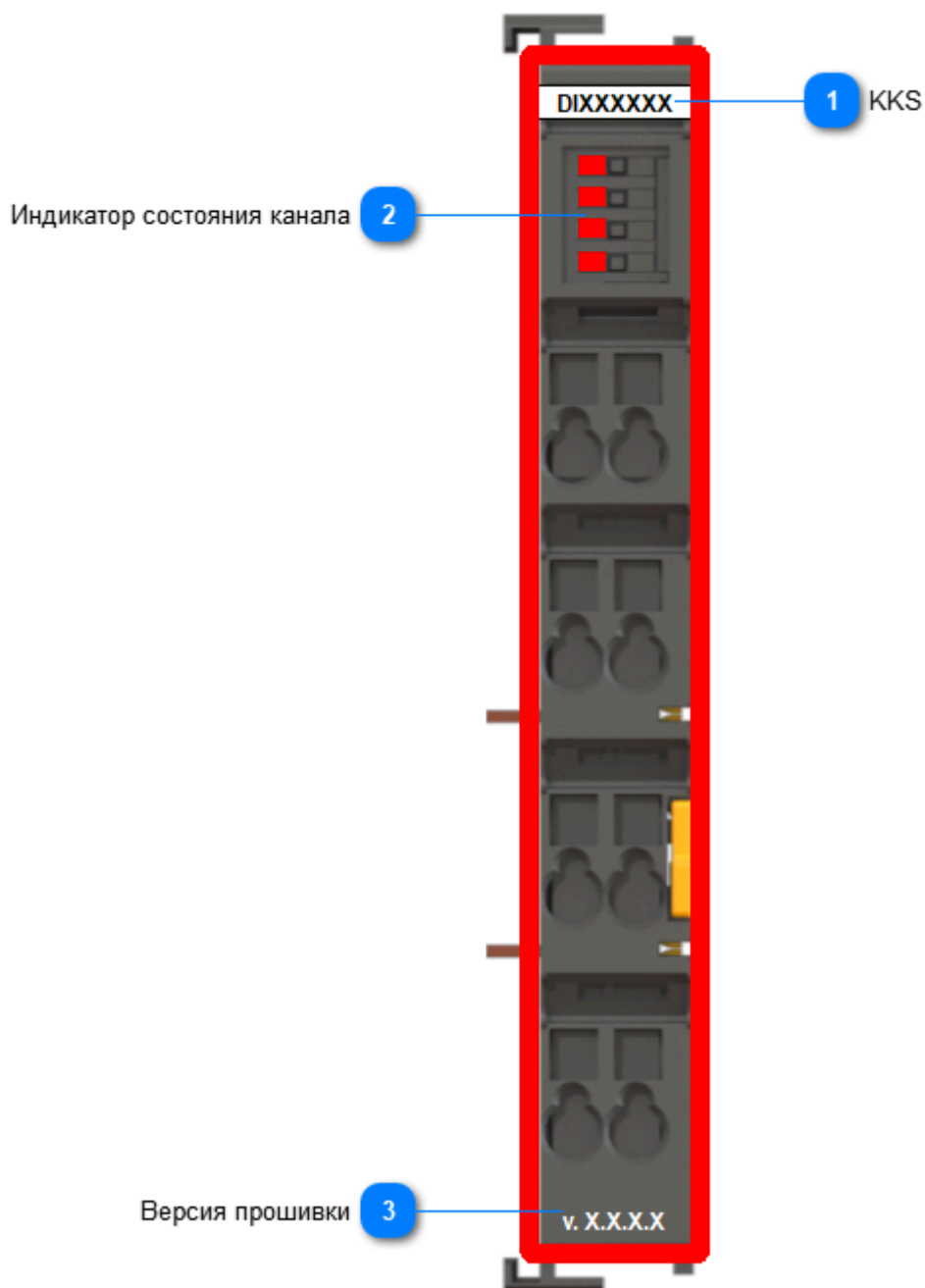

## 1 KKS

Задаваемое значение KKS модуля.

## 2 Индикатор состояния канала

Индикатор	Состояние индикатора	Состояние модуля
Каналы 1...4		Наличие сигнала "1" в соответствующем входном канале модуля
		Наличие сигнала "0" в соответствующем входном канале модуля
		Плохое качество сигнала
		Короткое замыкание на канале

## 3 Версия прошивки

Версия прошивки модуля.

### Индикация

- › Когда обнаруживается аппаратная ошибка модуля, по контуру появляется красная линия.
- › Когда обнаруживается потеря связи, по контуру появляется белая линия.

# Журнал событий

Переменная	Тип переменной	Значение переменной	Важность	Состояние модуля
PWR.PWR01_ OVERVOLTAGE	BOOL	TRUE	30	Зафиксировано перенапряжение на шине 1
		FALSE	40	Напряжение на шине 1 в норме
PWR.PWR02_ OVERVOLTAGE	BOOL	TRUE	30	Зафиксировано перенапряжение на шине 2
		FALSE	40	Напряжение на шине 2 в норме
BREAK.CH01...CH16	BOOL	TRUE	10	Обрыв канала
		FALSE	40	Обрыв канала устранен
SHORT_CIRCUIT.CH01... CH16	BOOL	TRUE	10	Короткое замыкание канала
		FALSE	40	Короткое замыкание канала устранено
FW_VERSION_ERR	BOOL	TRUE	10	Некорректная версия СПО
		FALSE	40	Корректная версия СПО
HwError	BOOL	TRUE	10	Обнаружена аппаратная ошибка модуля

		FALSE	40	Аппаратная ошибка устранена
--	--	-------	----	-----------------------------------

# MODULE\_DI\_08\_011 | МОДУЛЬ ДИСКРЕТНОГО ВВОДА DI 08 011

FW_VERSION	PsDiagn.MODULE_DI_08_011
FW_VERSION_MIN	
HwError	
VALUE	

Данная структура описывает параметры модуля дискретного ввода, который предназначен для ввода восьми дискретных сигналов с напряжением постоянного тока 24 В.

## Параметры

Параметр	Тип	Описание
FW_VERSION	DWORD	Текущая версия СПО
FW_VERSION_MIN	DWORD	Минимальная версия СПО
VALUE	BYTE	Состояние и данные дискретных входов
HwError	BOOL	Аппаратная ошибка модуля: <ul style="list-style-type: none"><li>&gt; TRUE – Обнаружена</li><li>&gt; FALSE – Не обнаружена</li></ul>

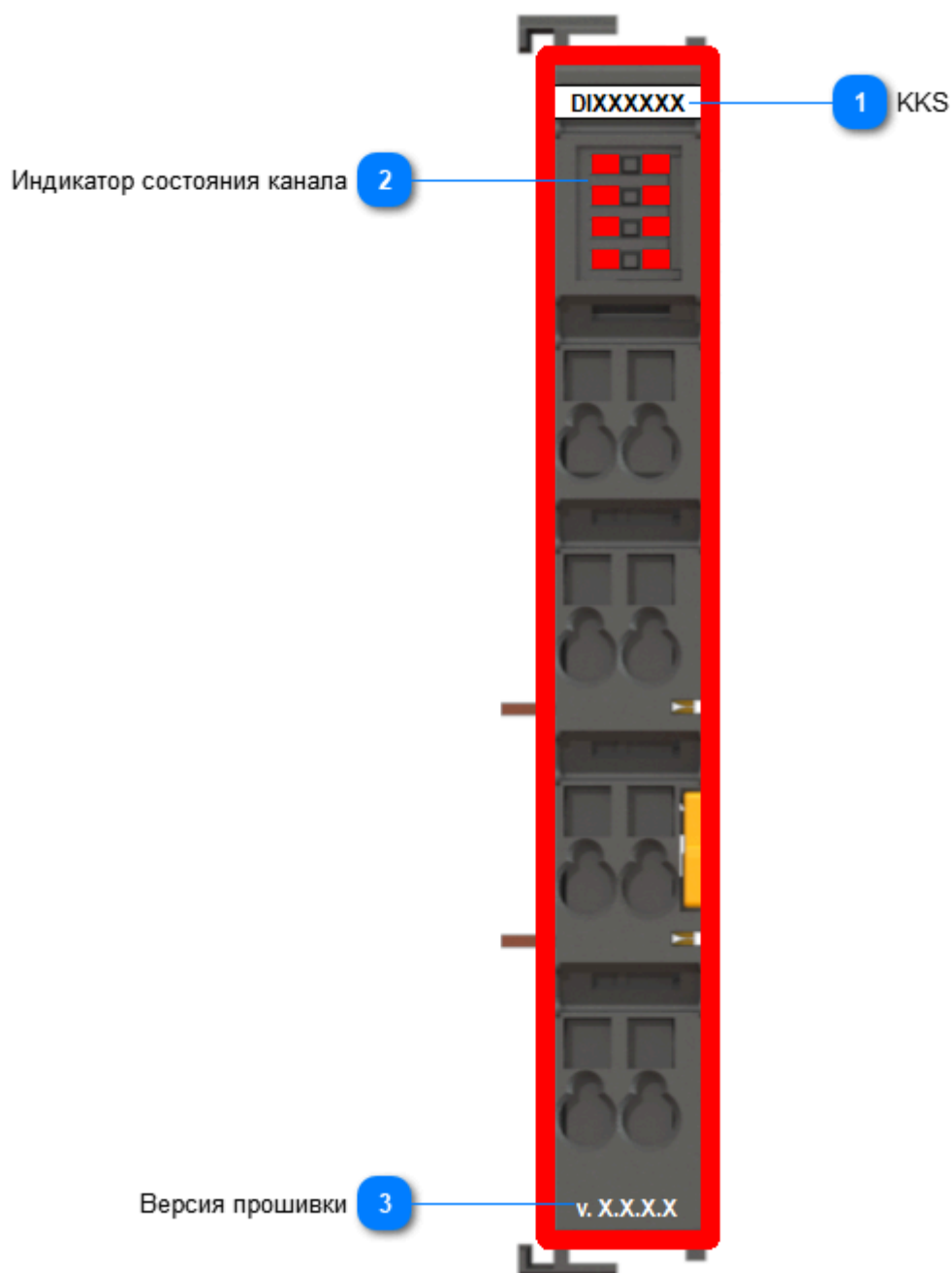

# Мнемосимвол



## 1 KKS

Задаваемое значение KKS модуля.

## 2 Индикатор состояния канала

Индикатор	Состояние индикатора	Состояние модуля
Каналы 1..8		Наличие сигнала "1" в соответствующем входном канале модуля
		Наличие сигнала "0" в соответствующем входном канале модуля
		Плохое качество сигнала

## 3 Версия прошивки

Версия прошивки модуля.

### Индикация

- › Когда обнаруживается аппаратная ошибка модуля, по контуру появляется красная линия.
- › Когда обнаруживается потеря связи, по контуру появляется белая линия.



## Журнал событий

Переменная	Тип переменной	Значение переменной	Важность	Состояние модуля
FW_VERSION_ERR	BOOL	TRUE	10	Некорректная версия СПО
		FALSE	40	Корректная версия СПО
HwError	BOOL	TRUE	10	Обнаружена аппаратная ошибка модуля
		FALSE	40	Аппаратная ошибка устранена

# MODULE\_DI\_16\_011 | МОДУЛЬ ДИСКРЕТНОГО ВВОДА DI 16 011

FW_VERSION	PsDiagn.MODULE_DI_16_011
FW_VERSION_MIN	
HwError	
VALUE	

Данная структура описывает параметры модуля дискретного ввода, который предназначен для ввода шестнадцати дискретных сигналов с напряжением постоянного тока 24 В.

## Параметры

Параметр	Тип	Описание
FW_VERSION	DWORD	Текущая версия СПО
FW_VERSION_MIN	DWORD	Минимальная версия СПО
VALUE	WORD	Состояние и данные дискретных входов
HwError	BOOL	Аппаратная ошибка модуля: <ul style="list-style-type: none"><li>➤ TRUE – Обнаружена</li><li>➤ FALSE – Не обнаружена</li></ul>



# Мнемосимвол



## 1 KKS

Задаваемое значение KKS модуля.

## 2 Индикатор состояния канала

Индикатор	Состояние индикатора	Состояние модуля
Каналы 1...16		Наличие сигнала "1" в соответствующем входном канале модуля
		Наличие сигнала "0" в соответствующем входном канале модуля
		Плохое качество сигнала

## 3 Версия прошивки

Версия прошивки модуля.

### Индикация

- › Когда обнаруживается аппаратная ошибка модуля, по контуру появляется красная линия.
- › Когда обнаруживается потеря связи, по контуру появляется белая линия.

## Журнал событий

Переменная	Тип переменной	Значение переменной	Важность	Состояние модуля
FW_VERSION_ERR	BOOL	TRUE	10	Некорректная версия СПО
		FALSE	40	Корректная версия СПО
HwError	BOOL	TRUE	10	Обнаружена аппаратная ошибка модуля
		FALSE	40	Аппаратная ошибка устранена

# МОДУЛИ ДИСКРЕТНОГО ВЫВОДА

Данный раздел описывает модули дискретного вывода серии R050.

Модуль	Описание
<a href="#">R050 DO 04 021</a>	Модуль дискретного вывода 220 В AC/DC, 4 канала, поканальная Г/И
<a href="#">R050 DO 08 011</a>	Модуль дискретного вывода 24 В DC, 0,5 А, 8 каналов, (общий провод «плюс»), общая Г/И
<a href="#">R050 DO 08 041</a>	Модуль дискретного вывода 24 В DC, 0,8 А, 8 каналов, 4 ШИМ канала 0-20 кГц, контроль обрыва цепи, общая Г/И
<a href="#">R050 DO 16 011</a>	Модуль дискретного вывода 24 В DC, 0,5 А, 16 каналов, (общий провод «плюс»), общая Г/И

# MODULE\_DO\_04\_021 | МОДУЛЬ ДИСКРЕТНОГО ВЫВОДА DO 04 021

FW_VERSION	PsDiagn.MODULE_DO_04_021
FW_VERSION_MIN	
HwError	
VALUE	

Данная структура описывает параметры модуля дискретного вывода, который предназначен для вывода четырёх дискретных сигналов, коммутирующих силовые цепи напряжением 220 В переменного или постоянного тока.

## Параметры

Параметр	Тип	Описание
FW_VERSION	DWORD	Текущая версия СПО
FW_VERSION_MIN	DWORD	Минимальная версия СПО
VALUE	BYTE	Дискретные выходы
HwError	BOOL	Аппаратная ошибка модуля: <ul style="list-style-type: none"><li>&gt; TRUE – Обнаружена</li><li>&gt; FALSE – Не обнаружена</li></ul>

# Мнемосимвол

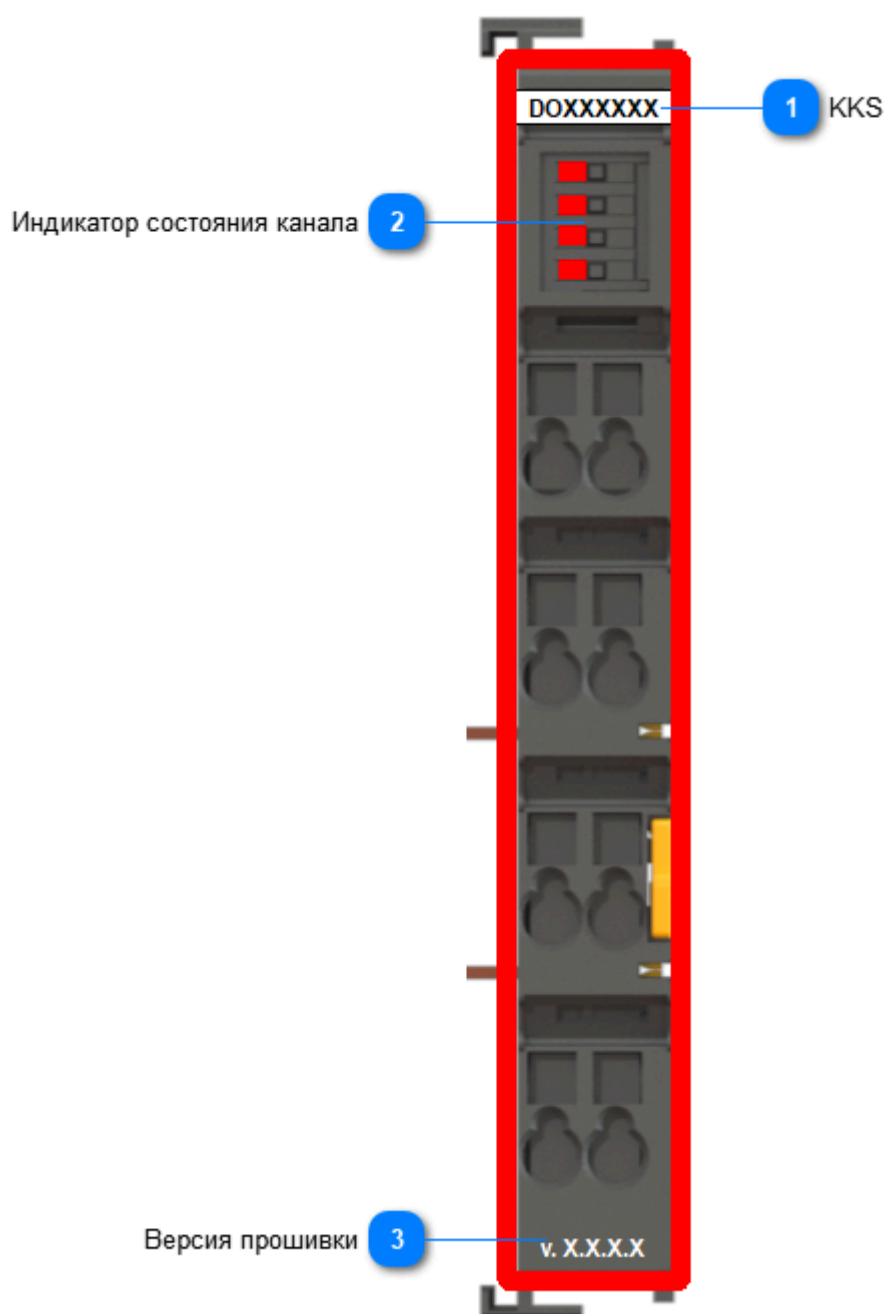



## 1 KKS

Задаваемое значение KKS модуля.



## 2 Индикатор состояния канала

Индикатор	Состояние индикатора	Состояние модуля
Каналы 1..4		Наличие сигнала "1" в соответствующем выходном канале модуля
		Наличие сигнала "0" в соответствующем выходном канале модуля
		Плохое качество сигнала

## 3 Версия прошивки

Версия прошивки модуля.

### Индикация

- › Когда обнаруживается аппаратная ошибка модуля, по контуру появляется красная линия.
- › Когда обнаруживается потеря связи, по контуру появляется белая линия.

## Журнал событий

Переменная	Тип переменной	Значение переменной	Важность	Состояние модуля
FW_VERSION_ERR	BOOL	TRUE	10	Некорректная версия СПО
		FALSE	40	Корректная версия СПО
HwError	BOOL	TRUE	10	Обнаружена аппаратная ошибка модуля
		FALSE	40	Аппаратная ошибка устранена

# MODULE\_DO\_08\_011 | МОДУЛЬ ДИСКРЕТНОГО ВЫВОДА DO 08 011

FW_VERSION	PsDiagn.MODULE_DO_08_011
FW_VERSION_MIN	
HwError	
STATUS	
VALUE	

Данная структура описывает параметры модуля дискретного вывода, который предназначен для вывода восьми дискретных сигналов, коммутирующих цепи напряжением 24 В постоянного тока.

## Параметры

Параметр	Тип	Описание
FW_VERSION	DWORD	Текущая версия СПО
FW_VERSION_MIN	DWORD	Минимальная версия СПО
STATUS	BYTE	Состояние модуля
VALUE	BYTE	Дискретные выходы
HwError	BOOL	Аппаратная ошибка модуля: <ul style="list-style-type: none"><li>&gt; TRUE – Обнаружена</li><li>&gt; FALSE – Не обнаружена</li></ul>

## Состояние модуля

Номер бита	Описание
0	Резерв 1
1	Резерв 2
2	Резерв 3
3	Резерв 4
4	Резерв 5
5	Резерв 6
6	Резерв 7
7	Наличие внешнего питания

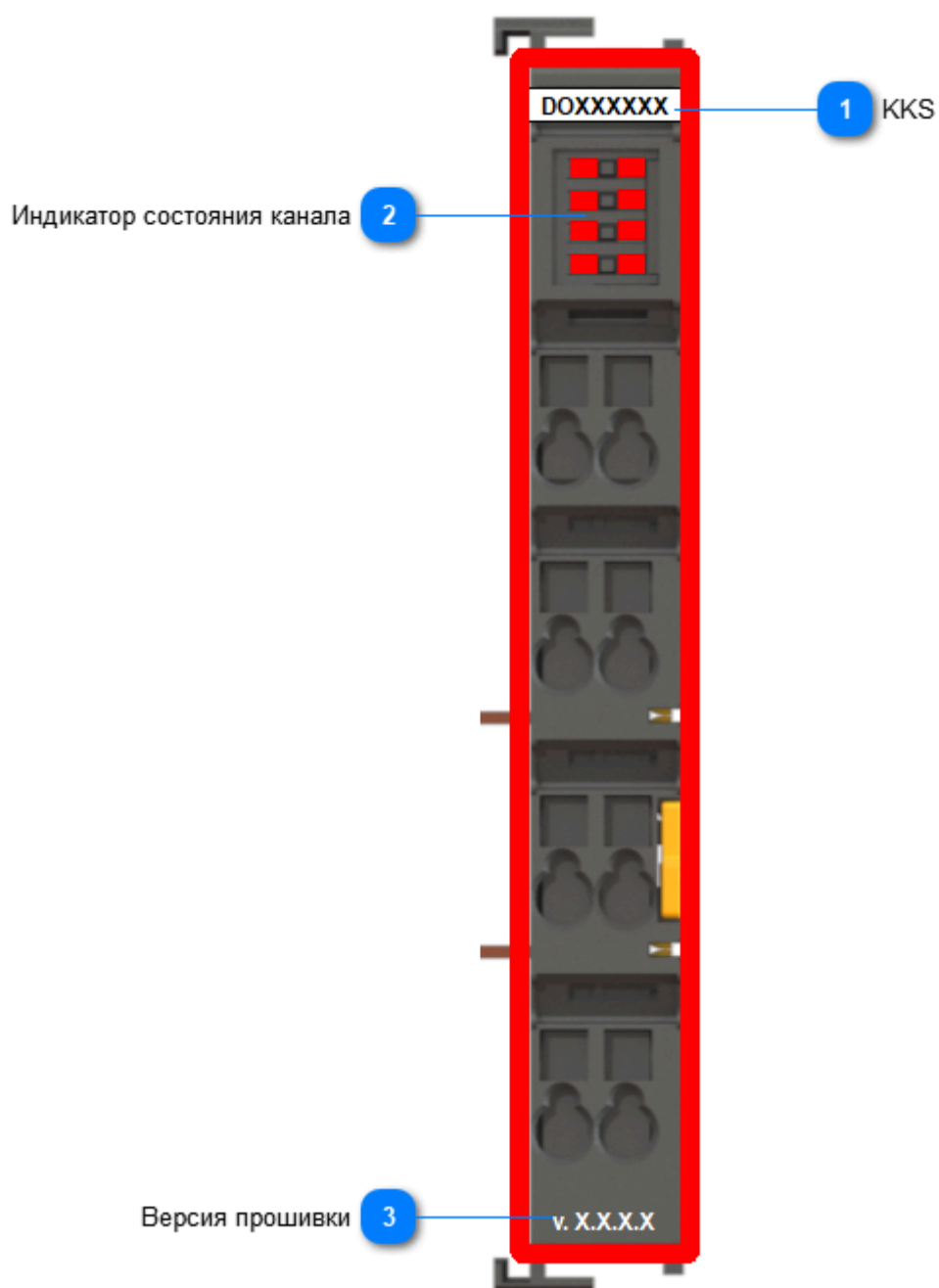

# Мнемосимвол



## 1 KKS

Задаваемое значение KKS модуля.

## 2 Индикатор состояния канала

Индикатор	Состояние индикатора	Состояние модуля
Каналы 1...8		Наличие сигнала "1" в соответствующем выходном канале модуля
		Наличие сигнала "0" в соответствующем выходном канале модуля
		Плохое качество сигнала

## 3 Версия прошивки

Версия прошивки модуля.

### Индикация

- › Когда обнаруживается аппаратная ошибка модуля, по контуру появляется красная линия.
- › Когда обнаруживается потеря связи, по контуру появляется белая линия.

## Журнал событий

Переменная	Тип переменной	Значение переменной	Важность	Состояние модуля
FW_VERSION_ERR	BOOL	TRUE	10	Некорректная версия СПО
		FALSE	40	Корректная версия СПО
HwError	BOOL	TRUE	10	Обнаружена аппаратная ошибка модуля
		FALSE	40	Аппаратная ошибка устранена

# MODULE\_DO\_08\_041 | МОДУЛЬ ДИСКРЕТНОГО ВЫВОДА DO 08 041

FW_VERSION	PsDiagn.MODULE_DO_08_041
FW_VERSION_MIN	
HwError	
STATUS	
OVERVOLT	
BREAK	
OVERLOAD	
VALUE	
FRQ_PWM1	
RATIO1	
FRQ_PWM2	
RATIO2	
FRQ_PWM3	
RATIO3	
FRQ_PWM4	
RATIO4	

Данная структура описывает параметры модуля дискретного вывода, который предназначен для вывода тридцати двух дискретных сигналов (две группы по шестнадцать каналов), коммутирующих цепи напряжением 24 В постоянного тока с контролем обрыва внешней линии. Кроме того, модуль позволяет настроить четыре канала с широтноимпульсной модуляцией (ШИМ) выходного сигнала с частотой не более 30 кГц.

## Параметры

Параметр	Тип	Описание
FW_VERSION	DWORD	Текущая версия СПО
FW_VERSION_MIN	DWORD	Минимальная версия СПО
STATUS	BYTE	Состояние модуля
OVERVOLT	BYTE	Состояние перенапряжения каналов
BREAK	BYTE	Состояние обрыва каналов
OVERLOAD	BYTE	Состояние перегрузки каналов



VALUE	BYTE	Дискретные выходы
FRQ_PWM1	UINT	Частота ШИМ сигнала 1, Гц
RATIO1	BYTE	Скважность сигнала 1,%
FRQ_PWM2	UINT	Частота ШИМ сигнала 2, Гц
RATIO2	BYTE	Скважность сигнала 2,%
FRQ_PWM3	UINT	Частота ШИМ сигнала 3, Гц
RATIO3	BYTE	Скважность сигнала 3,%
FRQ_PWM4	UINT	Частота ШИМ сигнала 4, Гц
RATIO4	BYTE	Скважность сигнала 4,%
HwError	BOOL	Аппаратная ошибка модуля: <ul style="list-style-type: none"> <li>&gt; TRUE – Обнаружена</li> <li>&gt; FALSE – Не обнаружена</li> </ul>

## Состояние модуля

Номер бита	Описание
0	Внешнее питание вне диапазона
1	Отключение модуля по перегрузке
2	Резерв 1
3	Резерв 2
4	Резерв 3
5	Резерв 4
6	Резерв 5
7	Наличие внешнего питания

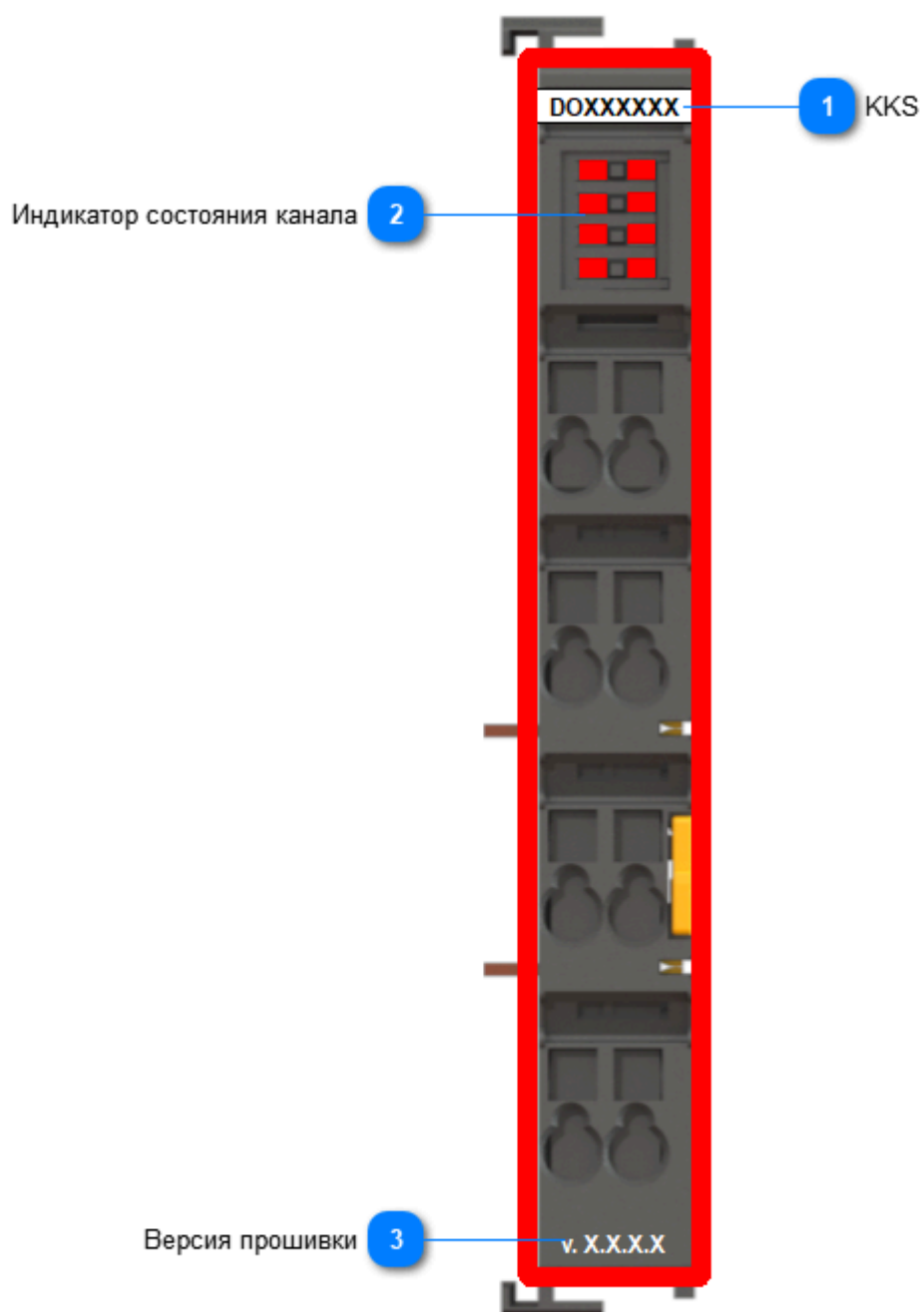

# Мнемосимвол



## 1 KKS

Задаваемое значение KKS модуля.

## 2 Индикатор состояния канала

Индикатор	Состояние индикатора	Состояние модуля
Каналы 1...8		Наличие сигнала "1" в соответствующем выходном канале модуля
		Наличие сигнала "0" в соответствующем выходном канале модуля
		Плохое качество сигнала

## 3 Версия прошивки

Версия прошивки модуля.

### Индикация

- › Когда обнаруживается аппаратная ошибка модуля, по контуру появляется красная линия.
- › Когда обнаруживается потеря связи, по контуру появляется белая линия.

# Журнал событий

Переменная	Тип переменной	Значение переменной	Важность	Состояние модуля
PWR.B_INTERNAL_BUS1	BOOL	TRUE	40	Питание внутренней шины 1 в допуске
		FALSE	10	Питание внутренней шины 1 не в допуске
PWR.B_INTERNAL_BUS2	BOOL	TRUE	40	Питание внутренней шины 2 в допуске
		FALSE	10	Питание внутренней шины 2 не в допуске
PWR.B_EXTERNAL_BUS1	BOOL	TRUE	40	Питание внешней группы каналов (1-16) в допуске
		FALSE	10	Питание внешней группы каналов (1-16) не в допуске
PWR.B_EXTERNAL_BUS2	BOOL	TRUE	40	Питание внешней группы каналов (16-32) в допуске
		FALSE	10	Питание внешней группы

				каналов (16-32) не в допуске
--	--	--	--	---------------------------------

OVERVOLT.CH01...CH32	BOOL	TRUE	30	Перенапряжение на канале
		FALSE	40	Перенапряжение устранено
BREAK.CH01...CH32	BOOL	TRUE	10	Обрыв на канале
		FALSE	40	Обрыв на канале устранен
OVERLOAD.CH01...CH32	BOOL	TRUE	10	Перегрузка на канале
		FALSE	40	Перегрузка на канале устранена
FW_VERSION_ERR	BOOL	TRUE	10	Некорректная версия СПО
		FALSE	40	Корректная версия СПО
HwError	BOOL	TRUE	10	Обнаружена аппаратная ошибка модуля
		FALSE	40	Аппаратная ошибка устранена

# MODULE\_DO\_16\_011 | МОДУЛЬ ДИСКРЕТНОГО ВЫВОДА DO 16 011

-FW_VERSION -FW_VERSION_MIN -HwError -STATUS -VALUE	<b>PsDiagn.MODULE_DO_16_011</b>
---	---------------------------------

Данная структура описывает параметры модуля дискретного вывода, который предназначен для вывода шестнадцати дискретных сигналов, коммутирующих цепи напряжением 24 В постоянного тока.

## Параметры

Параметр	Тип	Описание
FW_VERSION	DWORD	Текущая версия СПО
FW_VERSION_MIN	DWORD	Минимальная версия СПО
STATUS	BYTE	Состояние модуля
VALUE	BYTE	Дискретные выходы
HwError	BOOL	Аппаратная ошибка модуля: <ul style="list-style-type: none"><li>➤ TRUE – Обнаружена</li><li>➤ FALSE – Не обнаружена</li></ul>

## Состояние модуля

Номер бита	Описание
0	Резерв 1
1	Резерв 2
2	Резерв 3
3	Резерв 4
4	Резерв 5
5	Резерв 6
6	Резерв 7
7	Наличие внешнего питания

# Мнемосимвол

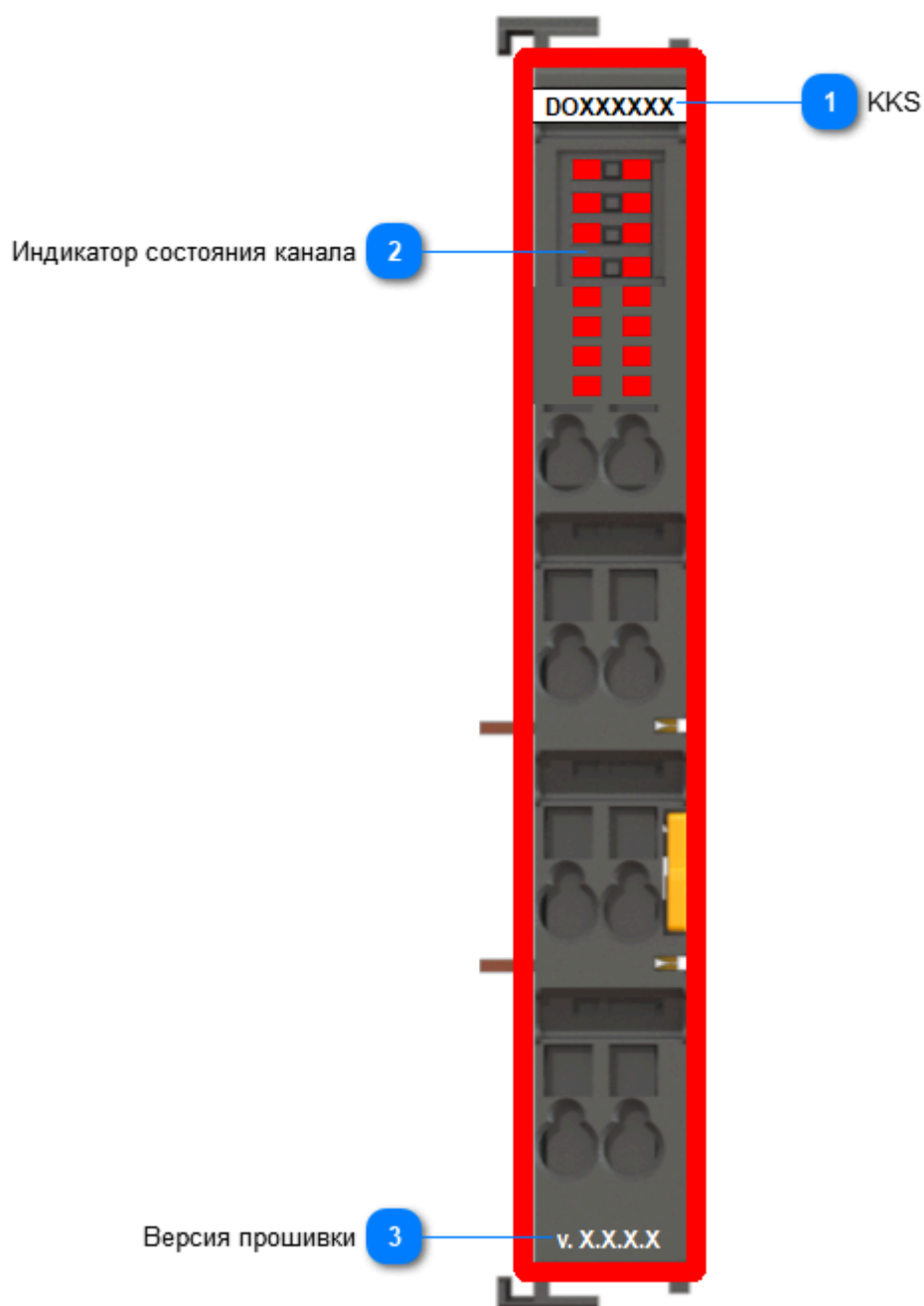



## 1 KKS

Задаваемое значение KKS модуля.



## 2 Индикатор состояния канала

Индикатор	Состояние индикатора	Состояние модуля
Каналы 1...16		Наличие сигнала "1" в соответствующем выходном канале модуля
		Наличие сигнала "0" в соответствующем выходном канале модуля
		Плохое качество сигнала

## 3 Версия прошивки

Версия прошивки модуля.

### Индикация

- › Когда обнаруживается аппаратная ошибка модуля, по контуру появляется красная линия.
- › Когда обнаруживается потеря связи, по контуру появляется белая линия.

# Журнал событий

Переменная	Тип переменной	Значение переменной	Важность	Состояние модуля
PWR.B_INTERNAL_BUS1	BOOL	TRUE	40	Питание внутренней шины 1 в допуске
		FALSE	10	Питание внутренней шины 1 не в допуске
PWR.B_INTERNAL_BUS2	BOOL	TRUE	40	Питание внутренней шины 2 в допуске
		FALSE	10	Питание внутренней шины 2 не в допуске
FW_VERSION_ERR	BOOL	TRUE	10	Некорректная версия СПО
		FALSE	40	Корректная версия СПО
HwError	BOOL	TRUE	10	Обнаружена аппаратная ошибка модуля
		FALSE	40	Аппаратная ошибка устранена

# МОДУЛИ СЧЕТА ИМПУЛЬСОВ

Данный раздел описывает модули счета импульсов серии R050.

Модуль	Описание
<a href="#">R050 DA 01 011(High Frequency)</a>	Модуль счета импульсов, 1 канал ввода импульсов с частотой от 1 Гц до 500 кГц,
<a href="#">R500 DA 03 011(Low Frequency)</a>	Г/И каналов счета, номинальное напряжение сигнала 5, 12, 24 В, 2 канала дискретного вывода 24 В DC, 0,5 А, 2 канала дискретного ввода 24 В DC.

# MODULE\_DA\_01\_011\_H\_FRQ | МОДУЛЬ СЧЕТА ИМПУЛЬСОВ DA 01 011 (High Frequency)

FW_VERSION	PsDiagn.MODULE_DA_01_011_H_FRQ
FW_VERSION_MIN	
HwError	
STATUS	
CH01	
IN	
OUT	

Данная структура описывает параметры модуля счета импульсов в режиме частотомера, который предназначен для ввода одного импульсного сигнала с частотой от 1 до 500 кГц с номинальным напряжением сигнала 5 В, 12 В, 24 В.

## Параметры

Параметр	Тип	Описание
FW_VERSION	DWORD	Текущая версия СПО
FW_VERSION_MIN	DWORD	Минимальная версия СПО
STATUS	BYTE	Состояние модуля
CH01	<a href="#">CHANNEL_DA_H_FRQ</a>	Высокочастотный канал 1
IN	BYTE	Входные дискретные: ‣ 0-1 – Состояние входных каналов
OUT	BYTE	Выходные дискретные: ‣ 0-1 – Состояние выходных каналов
HwError	BOOL	Аппаратная ошибка модуля: ‣ TRUE – Обнаружена ‣ FALSE – Не обнаружена

## Состояние модуля

Номер бита	Описание
0	Резерв 1
1	Резерв 2
2	Резерв 3
3	Резерв 4
4	Резерв 5
5	Резерв 6
6	Резерв 7
7	Наличие внешнего питания

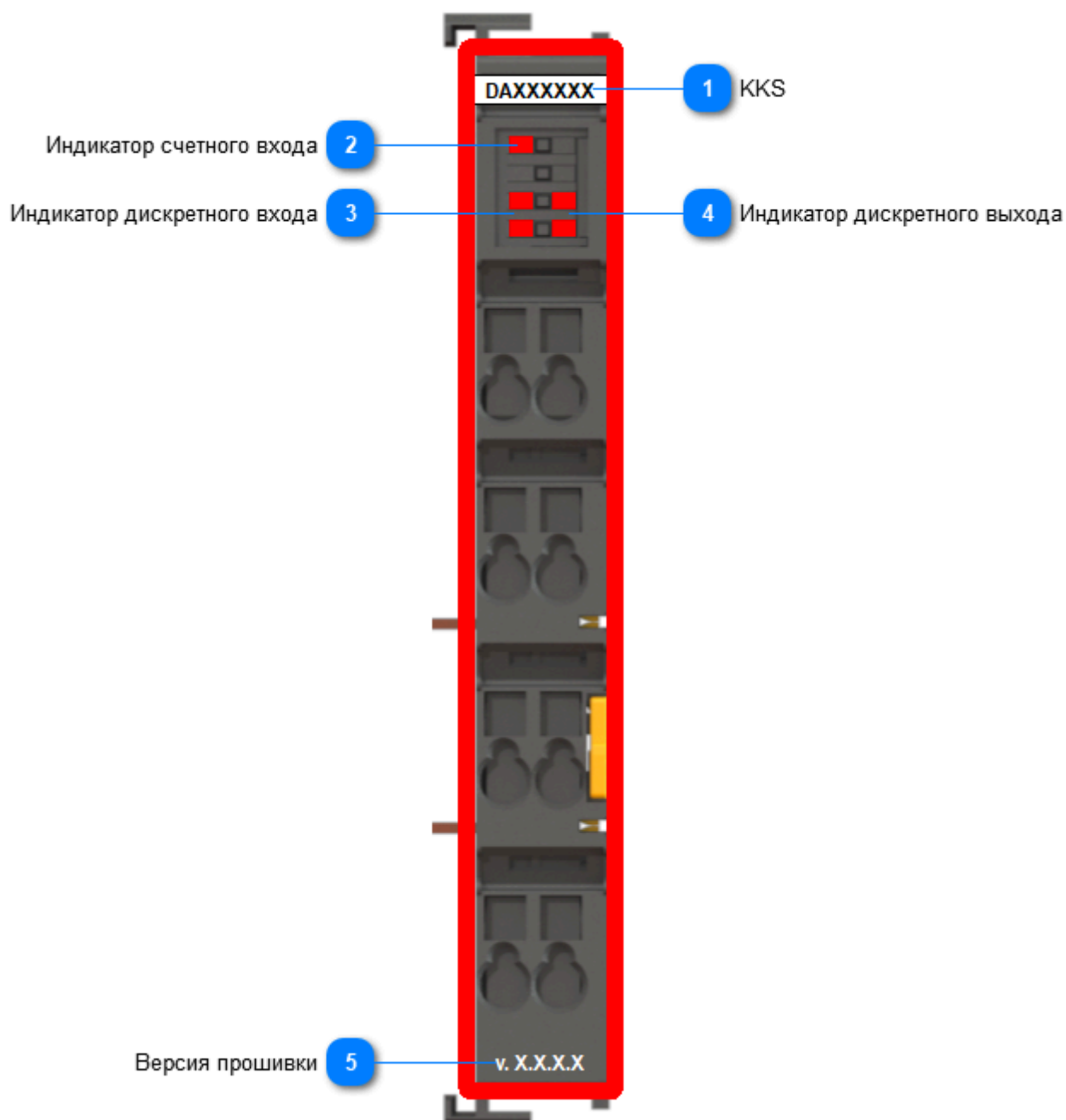

# Мнемосимвол





## 1 KKS

Задаваемое значение KKS модуля.



## 2 Индикатор счетного входа

Индикатор	Состояние индикатора	Состояние модуля
CH1		Наличие сигнала на частотном канале
		Отсутствие сигнала на частотном канале

## 3 Индикатор дискретного входа

Индикатор	Состояние индикатора	Состояние модуля
Каналы DI1...DI2		Наличие сигнала "1" в соответствующем входном канале модуля
		Наличие сигнала "0" в соответствующем входном канале модуля

## 4 Индикатор дискретного выхода

Индикатор	Состояние индикатора	Состояние модуля
Каналы DO1...DO2		Наличие сигнала "1" в соответствующем выходном канале модуля
		Наличие сигнала "0" в соответствующем выходном канале модуля

## 5 Версия прошивки

Версия прошивки модуля.



## Индикация

- › Когда обнаруживается аппаратная ошибка модуля, по контуру появляется красная линия.
- › Когда обнаруживается потеря связи, по контуру появляется белая линия.

# Журнал событий

Переменная	Тип переменной	Значение переменной	Важность	Состояние модуля
CH01...CH03.INVALID	BOOL	TRUE	30	Показания на канале достоверны
		FALSE	40	Показания на канале недостоверны
FW_VERSION_ERR	BOOL	TRUE	10	Некорректная версия СПО
		FALSE	40	Корректная версия СПО
HwError	BOOL	TRUE	10	Обнаружена аппаратная ошибка модуля
		FALSE	40	Аппаратная ошибка устранена

# MODULE\_DA\_01\_011\_L\_FRQ | МОДУЛЬ СЧЕТА ИМПУЛЬСОВ DA 03 011 (Low Frequency)

FW_VERSION	PsDiagn.MODULE_DA_01_011_L_FRQ
FW_VERSION_MIN	
HwError	
STATUS	
CH01	
IN	
OUT	

Данная структура описывает параметры модуля счета импульсов в режиме частотомера, который предназначен для ввода одного импульсного сигнала с частотой от 1 до 500 кГц с номинальным напряжением сигнала 5 В, 12 В, 24 В.

## Параметры

Параметр	Тип	Описание
FW_VERSION	DWORD	Текущая версия СПО
FW_VERSION_MIN	DWORD	Минимальная версия СПО
STATUS	BYTE	Состояние модуля
CH01	<a href="#">CHANNEL_DA_L_FRQ</a>	Низкочастотный канал 1
IN	BYTE	Входные дискреты: ➤ 0-1 – Состояние входных каналов
OUT	BYTE	Входные дискреты: ➤ 0-1 – Состояние выходных каналов
HwError	BOOL	Аппаратная ошибка модуля: ➤ TRUE – Обнаружена ➤ FALSE – Не обнаружена

## Состояние модуля

Номер бита	Описание
0	Резерв 1
1	Резерв 2
2	Резерв 3
3	Резерв 4
4	Резерв 5
5	Резерв 6
6	Резерв 7
7	Наличие внешнего питания

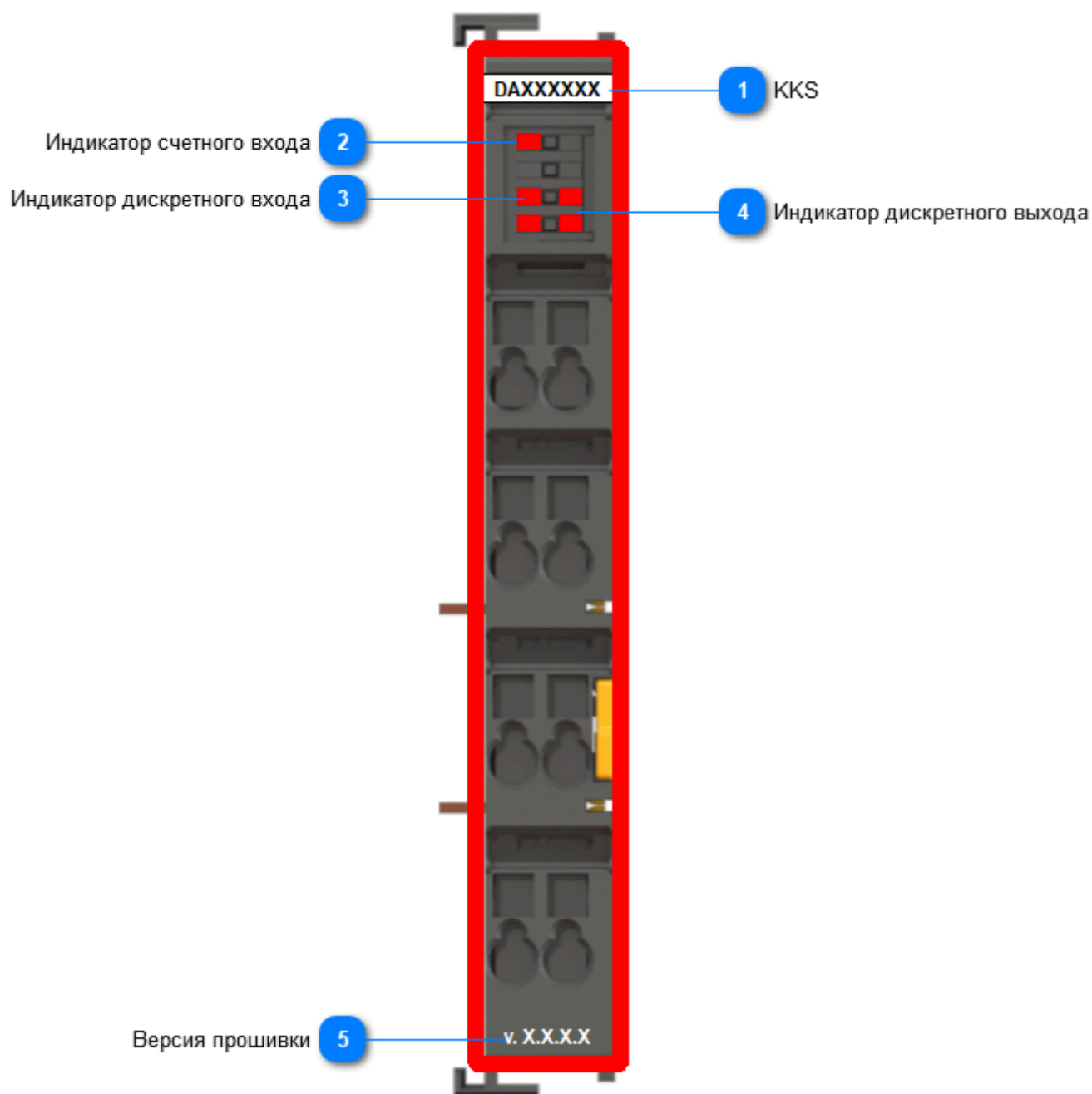

# Мнемосимвол





## 1 KKS

Задаваемое значение KKS модуля.



## 2 Индикатор счетного входа

Индикатор	Состояние индикатора	Состояние модуля
CH1		Наличие сигнала на частотном канале
		Отсутствие сигнала на частотном канале

## 3 Индикатор дискретного входа

Индикатор	Состояние индикатора	Состояние модуля
Каналы DI1...DI2		Наличие сигнала "1" в соответствующем входном канале модуля
		Наличие сигнала "0" в соответствующем входном канале модуля

## 4 Индикатор дискретного выхода

Индикатор	Состояние индикатора	Состояние модуля
Каналы DO1...DO2		Наличие сигнала "1" в соответствующем выходном канале модуля
		Наличие сигнала "0" в соответствующем выходном канале модуля

## 5 Версия прошивки

Версия прошивки модуля.

## Индикация

- › Когда обнаруживается аппаратная ошибка модуля, по контуру появляется красная линия.
- › Когда обнаруживается потеря связи, по контуру появляется белая линия.



# Журнал событий

Переменная	Тип переменной	Значение переменной	Важность	Состояние модуля
CH01...CH03.INVALID	BOOL	TRUE	30	Показания на канале достоверны
		FALSE	40	Показания на канале недостоверны
FW_VERSION_ERR	BOOL	TRUE	10	Некорректная версия СПО
		FALSE	40	Корректная версия СПО
HwError	BOOL	TRUE	10	Обнаружена аппаратная ошибка модуля
		FALSE	40	Аппаратная ошибка устранена

# МОДУЛИ КОММУНИКАЦИОННОГО ПРОЦЕССОРА

Данный раздел описывает модули коммуникационного процессора серии R050.

Модуль	Описание
<a href="#">R050 CP 01 011</a>	Модуль коммуникационного процессора RS-485, 1 порт

# MODULE\_CP\_01\_011 | МОДУЛЬ КОММУНИКАЦИОННЫЙ CP 01 011

FW_VERSION	PsDiagn.MODULE_CP_01_011
FW_VERSION_MIN	
HwError	
STATUS	

Данная структура описывает параметры модуля коммуникационного процессора, который предназначен для организации независимого канала связи по интерфейсу RS-485.

## Параметры

Параметр	Тип	Описание
FW_VERSION	DWORD	Текущая версия СПО
FW_VERSION_MIN	DWORD	Минимальная версия СПО
STATUS	BYTE	Состояние модуля
HwError	BOOL	Аппаратная ошибка модуля: <ul style="list-style-type: none"><li>➤ TRUE – Обнаружена</li><li>➤ FALSE – Не обнаружена</li></ul>

## Состояние модуля

Номер бита	Описание
0	Переполнение RX
1	Переполнение TX
2	Резерв 1
3	Резерв 2
4	Резерв 3
5	Резерв 4
6	Резерв 5
7	Наличие внешнего питания

## Индикация

Индикация состояния каналов модулей: свечение индикаторов RX и TX для порта означает прием или передачу данных в канале.

# Мнемосимвол

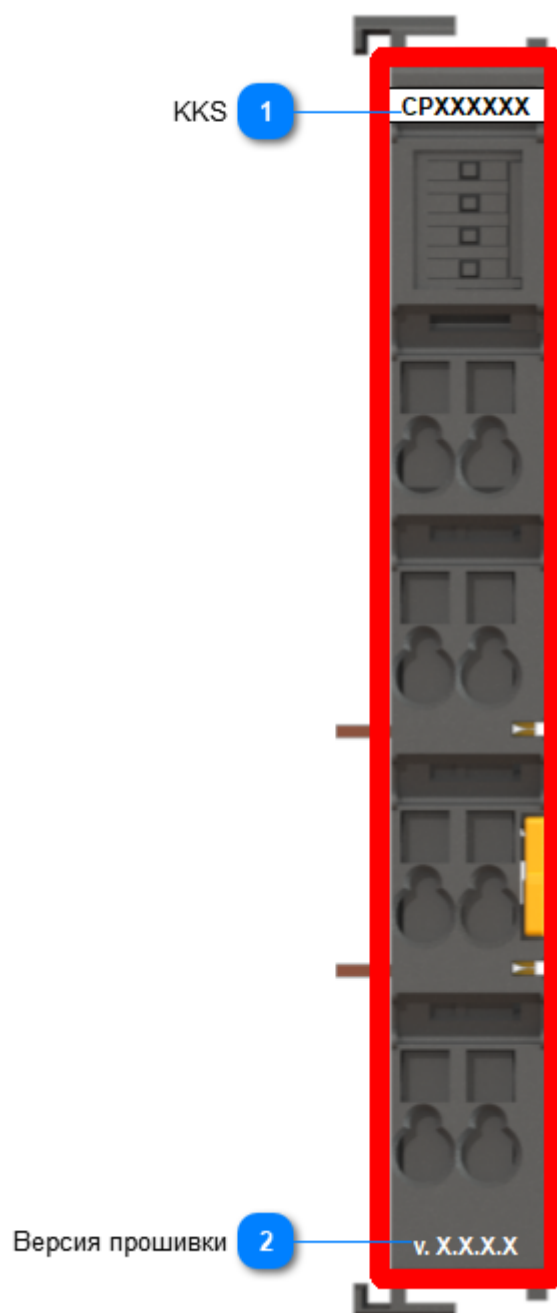

## 1 KKS

Задаваемое значение KKS модуля.

## 2 Версия прошивки

Версия прошивки модуля.

## Индикация

- › Когда обнаруживается аппаратная ошибка модуля, по контуру появляется красная линия.
- › Когда обнаруживается потеря связи, по контуру появляется белая линия.

## Журнал событий

Переменная	Тип переменной	Значение переменной	Важность	Состояние модуля
FW_VERSION_ERR	BOOL	TRUE	10	Некорректная версия СПО
		FALSE	40	Корректная версия СПО
HwError	BOOL	TRUE	10	Обнаружена аппаратная ошибка модуля
		FALSE	40	Аппаратная ошибка устранена

# МОДУЛИ ЦЕНТРАЛЬНОГО ПРОЦЕССОРА

Данный раздел описывает модули центрального процессора серии R050.

Модуль	Описание
<a href="#">R050 CU 00 021</a>	Модуль центрального процессора 512 Мб ОЗУ, 1 Гб ПЗУ, 1x RS-232/RS-485, 1x RS-485, 1x Ethernet RJ45, ГЛОНАСС, поддержка внешних USB накопителей
<a href="#">R050 CU 00 031</a>	Модуль центрального процессора 512 Мб ОЗУ, 1 Гб ПЗУ, 1x RS-232/RS-485, 1x RS-485, 2x Ethernet RJ45, ГЛОНАСС, поддержка внешних USB накопителей
<a href="#">R050 CU 00 041</a>	Модуль центрального процессора 512 Мб ОЗУ, 1 Гб ПЗУ, 1x RS-232/RS-485, 1x RS-485, 2x Ethernet RJ45, ГЛОНАСС, поддержка внешних USB накопителей, порты подключения крейтов расширения 1x IN и 1x OUT (SFP)
<a href="#">R050 CU 00 051</a>	Модуль центрального процессора 512 Мб ОЗУ, 1 Гб ПЗУ, 1x RS-232/RS-485, 1x RS-485, 2x Ethernet RJ45, ГЛОНАСС, поддержка внешних USB накопителей, порты подключения крейтов расширения 1x IN и 1x OUT (RJ45)
<a href="#">R050 CU 00 061</a>	Модуль центрального процессора 512 Мб ОЗУ, 1 Гб ПЗУ, 1x RS-232/RS-485, 1x RS-485, 1x Ethernet RJ45, 1xEthernet SFP, ГЛОНАСС, поддержка внешних USB накопителей, порты подключения крейтов расширения 1x IN и 1x OUT (RJ45)
<a href="#">R050 CU 00 071</a>	Модуль центрального процессора 512 Мб ОЗУ, 1 Гб ПЗУ, 1x RS-232/RS-485, 1x RS-485, 1x Ethernet RJ45, 1xEthernet SFP, ГЛОНАСС, поддержка внешних USB накопителей, порты подключения крейтов расширения 1x IN и 1x OUT (SFP)



<a href="#">R050 CU 00 151</a>	Модуль центрального процессора 512 Мб ОЗУ, 1 Гб ПЗУ, 1x RS-232/RS-485, 1x RS-485, 4x Ethernet RJ45, ГЛОНАСС, поддержка внешних USB накопителей
<a href="#">R050 CU 00 161</a>	Модуль центрального процессора 512 Мб ОЗУ, 1 Гб ПЗУ, 1x RS-232/RS-485, 1x RS-485, 2x Ethernet RJ45, 2xEthernet SFP, ГЛОНАСС, поддержка внешних USB накопителей

# MODULE\_CU\_00\_051 | МОДУЛЬ ЦП

	PsDiagn.MODULE_CU_00_051
-VERSION	
-CPU_CNT	
-CPU1_LOAD	
-CPU2_LOAD	
-CPU3_LOAD	
-CPU4_LOAD	
-NET_CNT	
-PORT1_LINK	
-PORT2_LINK	
-PORT3_LINK	
-PORT4_LINK	
-PORT5_LINK	
-PORT6_LINK	
-EU1	
-EU2	
-HDD_CNT	
-HDD1_NAME	
-HDD1_RAM	
-HDD1_USED_RAM	
-HDD2_NAME	
-HDD2_RAM	
-HDD2_USED_RAM	
-HDD3_NAME	
-HDD3_RAM	
-HDD3_USED_RAM	
-RAM	
-USED_RAM	
-IS_CPU_A	
-IS_CPU_B	
-IS_ACTIVE	
-RED_MODE	
-ERRORS	
-TEMP_MAX	
-TEMP_MIN	
-TEMP_CUR	
-YEAR	
-MONTH	
-DAY	
-HOUR	
-MINUTE	
-SECOND	
-MILLISECOND	

Данная структура описывает параметры модуля центрального процессора, который предназначен для выполнения следующих функций:

- самодиагностика, проверка конфигурации системы и работоспособности функциональных модулей;

- логическая обработка данных и выдача сигналов управления в соответствии с прикладной программой пользователя;
- обмен информацией со сторонним оборудованием посредством встроенных интерфейсов по протоколам ГОСТ Р МЭК 60870-5-101 (Master/Slave), ГОСТ Р МЭК 60870-5-104 (Master/Slave), Modbus RTU (Master/Slave), Modbus TCP (Master/Slave);
- сохранение данных в энергонезависимой памяти;
- обслуживание часов реального времени с приемом сигналов точного времени по ГЛОНАСС;
- автоматический перезапуск контроллера при подаче питания или сбое в работе.

# Параметры

Параметр	Тип	Описание
VERSION	STRING	Версия прошивки
CPU_CNT	UDINT	Количество ядер CPU
CPU1_LOAD	REAL	Загрузка ядра 1, %
CPU2_LOAD	REAL	Загрузка ядра 2, %
CPU3_LOAD	REAL	Загрузка ядра 3, %
CPU4_LOAD	REAL	Загрузка ядра 4, %
NET_CNT	UDINT	Количество сетевых интерфейсов
PORT1_LINK	BOOL	Линк порт 1
PORT2_LINK	BOOL	Линк порт 2
PORT3_LINK	BOOL	Линк порт 3
PORT4_LINK	BOOL	Линк порт 4
PORT5_LINK	BOOL	Линк порт 5
PORT6_LINK	BOOL	Линк порт 6
EU1	MODULE_EU	Порты модуля EU1
EU2	MODULE_EU	Порты модуля EU2
HDD_CNT	UDINT	Количество жестких дисков
HDD1_NAME	STRING	Точка монтирования жесткого диска 1
HDD1_RAM	LREAL	Всего памяти на жестком диске 1, Мб
HDD1_USED_RAM	LREAL	Использовано памяти на жестком диске 1, Мб
HDD2_NAME	STRING	Точка монтирования жесткого диска 2
HDD2_RAM	LREAL	Всего памяти на жестком диске 2, Мб
HDD2_USED_RAM	LREAL	Использовано памяти на жестком диске 2, Мб
HDD3_NAME	STRING	Точка монтирования жесткого диска 3

HDD3_RAM	LREAL	Всего памяти на жестком диске 3, Мб
HDD3_USED_RAM	LREAL	Использовано памяти на жестком диске 3, Мб
RAM	LREAL	Всего мегабайт
USED_RAM	LREAL	Использовано мегабайт
IS_CPU_A	BOOL	CPU A
IS_CPU_B	BOOL	CPU B
IS_ACTIVE	BOOL	Активный CPU
RED_MODE	SINT	Текущее состояние резервирования на CPU
ERRORS	WORD	<p>Ошибки ЦПУ:</p> <ul style="list-style-type: none"> <li>➤ 0 бит – Аппаратная ошибка шины RegulBus</li> <li>➤ 1 бит – Отсутствует связь порт 1</li> <li>➤ 2 бит – Отсутствует связь порт 2</li> <li>➤ 3 бит – Отсутствует связь порт 3</li> <li>➤ 4 бит – Отсутствует связь порт 4</li> <li>➤ 5 бит – Отсутствует связь порт 5</li> <li>➤ 6 бит – Отсутствует связь порт 6</li> <li>➤ 7 бит – Отсутствует синхронизация ПЛК</li> <li>➤ 8 бит – Аппаратная ошибка ЦПУ</li> <li>➤ 9 бит – Программная ошибка ЦПУ</li> </ul>
TEMP_MAX	STRING	Максимальная температура
TEMP_MIN	STRING	Минимальная температура
TEMP_CUR	STRING	Текущая температура
YEAR	UINT	Год
MONTH	UINT	Месяц
DAY	UINT	День
HOUR	UINT	Час
MINUTE	UINT	Минуты
SECOND	UINT	Секунды
MILLISECOND	UINT	Миллисекунды



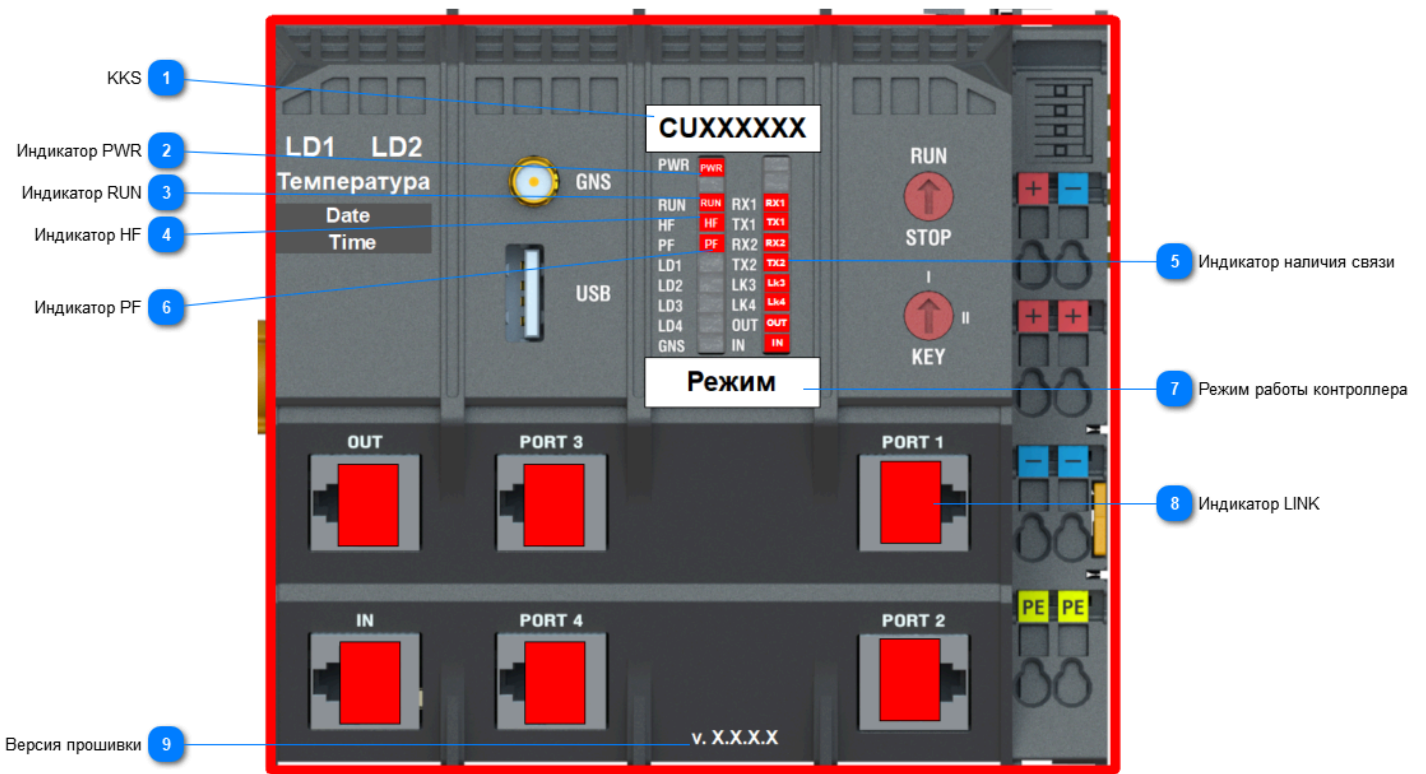

# Мнемосимвол





## 1 KKS

Задаваемое значение KKS модуля.



## 2 Индикатор PWR

Индикатор	Состояние индикатора	Состояние модуля
PWR		Отсутствие питающего напряжения от шины питания контроллера
		Наличии питающего напряжения от шины питания контроллера

### 3 Индикатор RUN

Индикатор	Состояние индикатора	Состояние модуля
RUN		Пользовательская программа не выполняется (не загружена или переключатель «RUN/STOP» в положении STOP)
		Выполняется прикладная программа в центральном процессоре

### 4 Индикатор HF

Индикатор	Состояние индикатора	Состояние модуля
HF		Отсутствие или неисправность одного из модулей контроллера (неисправность в шине ПЛК)
		Шина успешно сконфигурирована и осуществляет обмен данными



## 5 Индикатор наличия связи

Индикатор	Состояние индикатора	Состояние модуля
RX1,RX2 TX1,TX2	<b>RX1</b>	Наличие связи через порт
	<b>RX1</b>	Отсутствие связи через порт
	<b>RX1</b>	Плохое качество сигнала
Lk3,Lk4	<b>Lk3</b>	Наличие связи через порт
	<b>Lk3</b>	Отсутствие связи через порт
	<b>Lk3</b>	Плохое качество сигнала
IN	<b>IN</b>	Наличие связи через порт
	<b>IN</b>	Отсутствие связи через порт
	<b>IN</b>	Плохое качество сигнала
OUT	<b>OUT</b>	Наличие связи через порт
	<b>OUT</b>	Отсутствие связи через порт
	<b>OUT</b>	Плохое качество сигнала



## 6 Индикатор PF

Индикатор	Состояние индикатора	Состояние модуля
PF	<b>PF</b>	Присутствует программная ошибка в модуле/не загружена пользовательская программа
	<b>PF</b>	Программа работает успешно

## 7 Режим работы контроллера

Индикатор	Состояние индикатора	Состояние модуля
Режим работы контроллера	<b>Активный</b>	Режим работы модуля в состоянии активный
	<b>Ведомый</b>	Режим работы модуля в состоянии ведомый
	<b>Нет связи</b>	Качество сигнала неудовлетворительное
	<b>Режим</b>	Состояние контроллера отличается от вышеперечисленных. На месте сообщения "Режим" выводится текущее состояние контроллера

## 8 Индикатор LINK

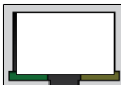
Индикатор	Состояние индикатора	Состояние модуля
LINK		Наличие соединения через порт
		Отсутствие соединения через порт
		Плохое качество сигнала

## 9 Версия прошивки

Версия прошивки модуля.

### Индикация

- Когда обнаруживается аппаратная ошибка модуля, по контуру появляется красная линия.
- Когда обнаруживается потеря связи, по контуру появляется белая линия.

# ФУНКЦИИ

Раздел	Описание
<a href="#">Функции ЦПУ</a>	Функции получения информации о ЦПУ R050
<a href="#">Прокси</a>	Функции для передачи данных через прокси R050

# ФУНКЦИИ ЦПУ

Данный раздел описывает функции центрального процессора серии R050.

Функция	Описание
<a href="#">GET_CPU_INFO_R050</a>	Функция получения информации о CPU

# GET\_CPU\_INFO\_R050 | ФУНКЦИЯ ПОЛУЧЕНИЯ ИНФОРМАЦИИ О CPU

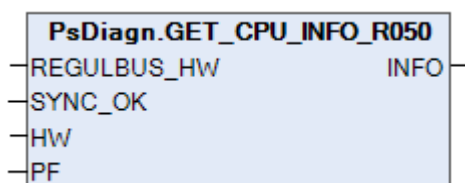

Данная функция позволяет запросить диагностическую информацию у модуля центрального процессора.

## Параметры

Входные параметры	Тип	Описание
REGULBUS_HW	BOOL	Аппаратная ошибка шины
SYNC_OK	BOOL	Синхронизация в резервной системе
HW	BOOL	Аппаратная ошибка ЦПУ
PF	BOOL	Программная ошибка ЦПУ

Выходные параметры	Тип	Описание
INFO	<a href="#">MODULE_CU_00_051</a>	Диагностическая информация

# ПРОКСИ

Раздел	Описание
<a href="#">Прокси для модулей аналогового ввода</a>	Функции прокси для модулей аналогового ввода R050
<a href="#">Прокси для модулей аналогового вывода</a>	Функции прокси для модулей аналогового вывода R050
<a href="#">Прокси для модулей дискретного ввода</a>	Функции прокси для модулей дискретного ввода R050
<a href="#">Прокси для модулей счета импульса</a>	Функции прокси для модулей счета импульса R050
<a href="#">Прокси для коммуникационных модулей</a>	Функции прокси для коммуникационных модулей R050
<a href="#">Прокси для модулей источника питания</a>	Функции прокси для модулей источника питания R050
<a href="#">Прокси для интерфейсных модулей</a>	Функции прокси для интерфейсных модулей R050
<a href="#">Прокси для модулей дискретного вывода</a>	Функции прокси для модулей дискретного вывода R050

# ПРОКСИ ДЛЯ МОДУЛЕЙ АНАЛОГОВОГО ВВОДА

Данный раздел описывает способ получения диагностической информации с модулей аналогового ввода серии R050.

Прокси модуля	Описание
<a href="#">PROXY_AI_02_131</a>	Прокси для получения диагностической информации с модуля AI 02 131
<a href="#">PROXY_AI_04_011</a>	Прокси для получения диагностической информации с модуля AI 04 011
<a href="#">PROXY_AI_04_061</a>	Прокси для получения диагностической информации с модуля AI 04 061
<a href="#">PROXY_AI_08_011</a>	Прокси для получения диагностической информации с модуля AI 08 011



# PROXY\_AI\_02\_131 | ПРОКСИ МОДУЛЯ AI 02 131

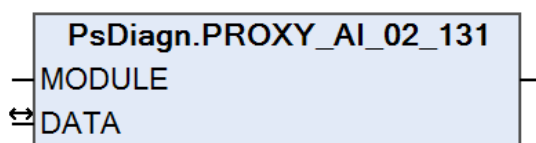

Прокси для получения диагностической информации с модуля.

## Параметры

Входные параметры	Тип	Описание
MODULE	PsIoDrvRegulBus_OS. R050_AI02131_v1	Модуль в шине

Вход - Выходные параметры	Тип	Описание
DATA	<a href="#">MODULE AI 02 131</a>	Данные модуля

# PROXY\_AI\_04\_011 | ПРОКСИ МОДУЛЯ AI 04 011

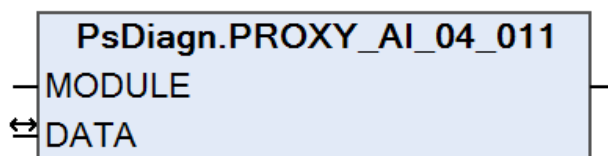

Прокси для получения диагностической информации с модуля.

## Параметры

Входные параметры	Тип	Описание
MODULE	PsIoDrvRegulBus_OS. R050_AI04011_v1	Модуль в шине

Вход - Выходные параметры	Тип	Описание
DATA	<a href="#">MODULE_AI_04_011</a>	Данные модуля

# PROXY\_AI\_04\_061 | ПРОКСИ МОДУЛЯ AI 04 061

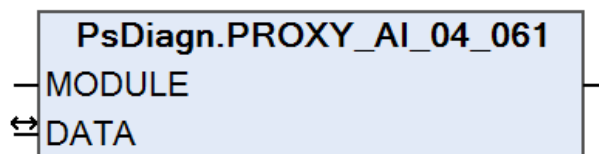

Прокси для получения диагностической информации с модуля.

## Параметры

Входные параметры	Тип	Описание
MODULE	PsIoDrvRegulBus_OS. R050_AI04061_v1	Модуль в шине

Вход - Выходные параметры	Тип	Описание
DATA	<a href="#">MODULE_AI_04_061</a>	Данные модуля

# PROXY\_AI\_08\_011 | ПРОКСИ МОДУЛЯ AI 08 011

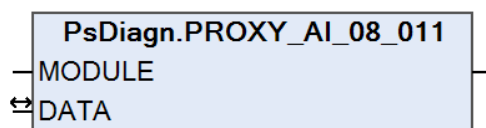

Прокси для получения диагностической информации с модуля.

## Параметры

Входные параметры	Тип	Описание
MODULE	PsIoDrvRegulBus_OS. R050_AI08011_v1	Модуль в шине

Вход - Выходные параметры	Тип	Описание
DATA	<a href="#">MODULE AI 08 011</a>	Данные модуля

# ПРОКСИ ДЛЯ МОДУЛЕЙ АНАЛОГОВОГО ВЫВОДА

Данный раздел описывает способ получения диагностической информации с модулей аналогового вывода серии R050.

Прокси модуля	Описание
<a href="#">PROXY_AO_02_011</a>	Прокси для получения диагностической информации с модуля АО 02 011

# PROXY\_AO\_02\_011 | ПРОКСИ МОДУЛЯ АО 02 011

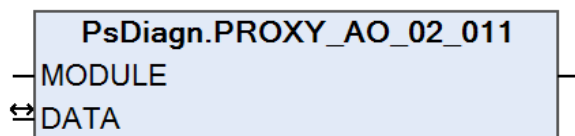

Прокси для получения диагностической информации с модуля.

## Параметры

Входные параметры	Тип	Описание
MODULE	PsIoDrvRegulBus_OS. R050_AO02011_v1	Модуль в шине

Вход - Выходные параметры	Тип	Описание
DATA	<a href="#">MODULE_AO_08_011</a>	Данные модуля

# ПРОКСИ ДЛЯ МОДУЛЕЙ ДИСКРЕТНОГО ВВОДА

Данный раздел описывает способ получения диагностической информации с модулей дискретного ввода серии R050.

Прокси модуля	Описание
<a href="#">PROXY_DI_04_031</a>	Прокси для получения диагностической информации с модуля DI 04 031
<a href="#">PROXY_DI_08_011</a>	Прокси для получения диагностической информации с модуля DI 08 011
<a href="#">PROXY_DI_16_011</a>	Прокси для получения диагностической информации с модуля DI 16 011

# PROXY\_DI\_04\_031 | ПРОКСИ МОДУЛЯ DI 04 031

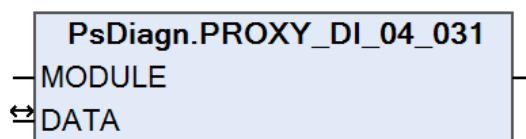

Прокси для получения диагностической информации с модуля.

## Параметры

Входные параметры	Тип	Описание
MODULE	PsIoDrvRegulBus_OS. R050_DI04031_v1	Модуль в шине

Вход - Выходные параметры	Тип	Описание
DATA	<a href="#">MODULE DI 04 031</a>	Данные модуля



# PROXY\_DI\_08\_011 | ПРОКСИ МОДУЛЯ DI 08 011

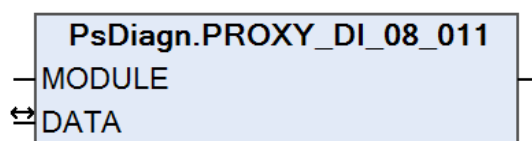

Прокси для получения диагностической информации с модуля.

## Параметры

Входные параметры	Тип	Описание
MODULE	PsIoDrvRegulBus_OS. R050_DI08011_v1	Модуль в шине

Вход - Выходные параметры	Тип	Описание
DATA	<a href="#">MODULE DI 08 11</a>	Данные модуля

# PROXY\_DI\_16\_011 | ПРОКСИ МОДУЛЯ DI 16 011

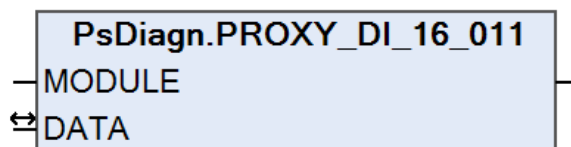

Прокси для получения диагностической информации с модуля.

## Параметры

Входные параметры	Тип	Описание
MODULE	PsIoDrvRegulBus_OS. R050_DI16011_v1	Модуль в шине

Вход - Выходные параметры	Тип	Описание
DATA	<a href="#">MODULE_DI_16_011</a>	Данные модуля

# ПРОКСИ ДЛЯ МОДУЛЕЙ СЧЕТА ИМПУЛЬСОВ

Данный раздел описывает способ получения диагностической информации с модулей счета импульсов серии R050.

Прокси модуля	Описание
<a href="#">PROXY_DA_01_011_H_FRQ</a>	Прокси для получения диагностической информации с модуля DA 01 011 (High Frequency)
<a href="#">PROXY_DA_01_011_L_FRQ</a>	Прокси для получения диагностической информации с модуля DA 01 011 (Low Frequency)

# PROXY\_DA\_01\_011\_H\_FRQ | ПРОКСИ МОДУЛЯ DA 01 011 (High Frequency)

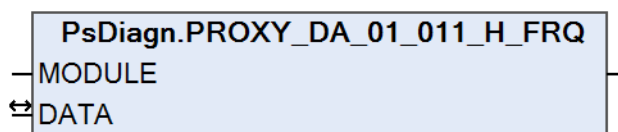

Прокси для получения диагностической информации с модуля.

## Параметры

Входные параметры	Тип	Описание
MODULE	PsIoDrvRegulBus_OS. R050_DA01011_v2	Модуль в шине

Вход - Выходные параметры	Тип	Описание
DATA	<a href="#">MODULE_DA_01_011_H_FRQ</a>	Данные модуля

# PROXY\_DA\_01\_011\_L\_FRQ | ПРОКСИ МОДУЛЯ DA 01 011 (Low Frequency)

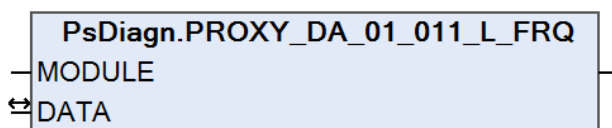

Прокси для получения диагностической информации с модуля.

## Параметры

Входные параметры	Тип	Описание
MODULE	PsloDrvRegulBus_OS.R050_DA01011_v1	Модуль в шине

Вход - Выходные параметры	Тип	Описание
DATA	<a href="#">MODULE_DA_01_011_L_FRQ</a>	Данные модуля

# ПРОКСИ ДЛЯ КОММУНИКАЦИОННЫХ МОДУЛЕЙ

Данный раздел описывает способ получения диагностической информации с модулей коммуникационного процессора серии R050.

Прокси модуля	Описание
<a href="#">PROXY_CP_01_011</a>	Прокси для получения диагностической информации с модуля CP 01 011

# PROXY\_CP\_01\_011 | ПРОКСИ МОДУЛЯ CP 01 011

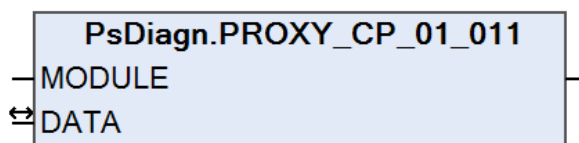

Прокси для получения диагностической информации с модуля.

## Параметры

Входные параметры	Тип	Описание
MODULE	PsIoDrvRegulBus_OS. R050_CP01011_v1	Модуль в шине

Вход - Выходные параметры	Тип	Описание
DATA	<a href="#">MODULE_CP_01_011</a>	Данные модуля

# ПРОКСИ ДЛЯ МОДУЛЕЙ ИСТОЧНИКА ПИТАНИЯ

Данный раздел описывает способ получения диагностической информации с модулей источника питания серии R050.

Прокси модуля	Описание
<a href="#">PROXY_PP_00_011</a>	Прокси для получения диагностической информации с модуля PP 00 011



# PROXY\_PP\_00\_011 | ПРОКСИ МОДУЛЯ PP 00 011

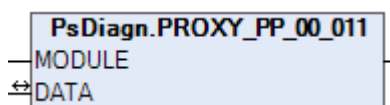

Прокси для получения диагностической информации с модуля.

## Параметры

Входные параметры	Тип	Описание
MODULE	PsIoDrvRegulBus_OS.R500_Devised_PP00xxx	Модуль в шине

Вход - Выходные параметры	Тип	Описание
DATA	<a href="#">MODULE_PP_00_011</a>	Данные модуля

# ПРОКСИ ДЛЯ ИНТЕРФЕЙСНЫХ МОДУЛЕЙ

Данный раздел описывает способ получения диагностической информации с оконечных модулей серии R050.

Прокси модуля	Описание
<a href="#">PROXY_ST_00_011</a>	Прокси для получения диагностической информации с модуля ST 00 011

# PROXY\_ST\_00\_011 | ПРОКСИ МОДУЛЯ ST 00 011

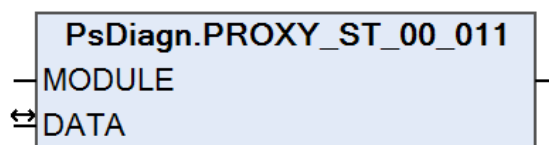

Прокси для получения диагностической информации с модуля.

## Параметры

Входные параметры	Тип	Описание
MODULE	PsIoDrvRegulBus_OS. R050_Devised_Crate	Модуль в шине

Вход - Выходные параметры	Тип	Описание
DATA	<a href="#">MODULE_ST_00_011</a>	Данные модуля

# ПРОКСИ ДЛЯ МОДУЛЕЙ ДИСКРЕТНОГО ВЫВОДА

Данный раздел описывает способ получения диагностической информации с модулей дискретного ввода серии R050.

Прокси модуля	Описание
<a href="#">PROXY_DO_04_021</a>	Прокси для получения диагностической информации с модуля DO 04 021
<a href="#">PROXY_DO_08_011</a>	Прокси для получения диагностической информации с модуля DO 08 011
<a href="#">PROXY_DO_08_041</a>	Прокси для получения диагностической информации с модуля DO 08 041
<a href="#">PROXY_DO_16_011</a>	Прокси для получения диагностической информации с модуля DO 16 011

# PROXY\_DO\_04\_021 | ПРОКСИ МОДУЛЯ DO 04 021

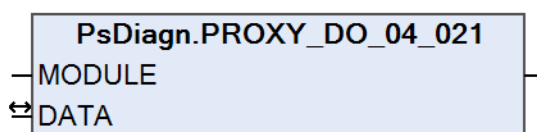

Прокси для получения диагностической информации с модуля.

## Параметры

Входные параметры	Тип	Описание
MODULE	PsIoDrvRegulBus_OS. R050_DO04021_v1	Модуль в шине

Вход - Выходные параметры	Тип	Описание
DATA	<a href="#">MODULE_DO_04_021</a>	Данные модуля

# PROXY\_DO\_08\_011 | ПРОКСИ МОДУЛЯ DO 08 011

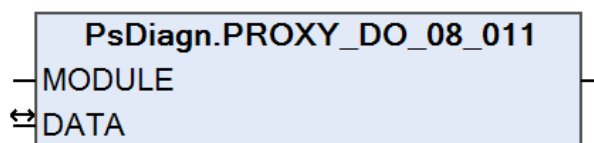

Прокси для получения диагностической информации с модуля.

## Параметры

Входные параметры	Тип	Описание
MODULE	PsIoDrvRegulBus_OS. R050_DO08011_v1	Модуль в шине

Вход - Выходные параметры	Тип	Описание
DATA	<a href="#">MODULE_DO_08_011</a>	Данные модуля

# PROXY\_DO\_08\_041 | ПРОКСИ МОДУЛЯ DO 08 041

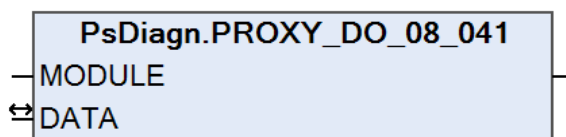

Прокси для получения диагностической информации с модуля.

## Параметры

Входные параметры	Тип	Описание
MODULE	PsIoDrvRegulBus_OS. R500_DO08041_v1	Модуль в шине

Вход - Выходные параметры	Тип	Описание
DATA	<a href="#">MODULE_DO_08_041</a>	Данные модуля

# PROXY\_DO\_16\_011 | ПРОКСИ МОДУЛЯ DO 16 011

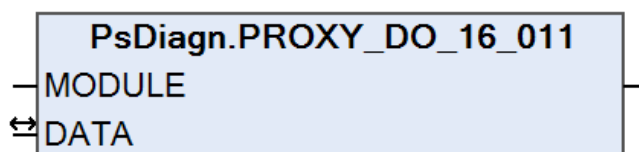

Прокси для получения диагностической информации с модуля.

## Параметры

Входные параметры	Тип	Описание
MODULE	PsIoDrvRegulBus_OS. R500_DO16011_v1	Модуль в шине

Вход - Выходные параметры	Тип	Описание
DATA	<a href="#">MODULE_DO_16_011</a>	Данные модуля



# КОММУТАЦИОННОЕ ОБОРУДОВАНИЕ

› [КОММУТАТОРЫ](#)

# КОММУТАТОРЫ

- › [ELTEX](#)
- › [HIRSCHANN](#)
- › [MOXA](#)
- › [PHOENIX](#)
- › [QTECH](#)
- › [SYMANITRON](#)

# ELTEX

- › [Коммутаторы агрегации](#)
- › [Коммутаторы доступа](#)
- › [Коммутаторы промышленные](#)
- › [Коммутаторы ЦОД](#)







# КОММУТАТОРЫ АГРЕГАЦИИ





Название	Описание
<a href="#">ELTEX_MES3300_24F</a>	Коммутатор агрегации ELTEX_MES3300_24F
<a href="#">ELTEX_MES5316A</a>	Коммутатор агрегации ELTEX_MES5316A
<a href="#">ELTEX_MES5324</a>	Коммутатор агрегации ELTEX_MES5324
<a href="#">ELTEX_MES5324A</a>	Коммутатор агрегации ELTEX_MES5324A
<a href="#">ELTEX_MES5332A</a>	Коммутатор агрегации ELTEX_MES5332A
<a href="#">ELTEX_MES5448</a>	Коммутатор агрегации ELTEX_MES5448
<a href="#">ELTEX_MES7048</a>	Коммутатор агрегации ELTEX_MES7048
<a href="#">ELTEX_MES2324F_DC</a>	Коммутатор агрегации ELTEX_MES2324F_DC
<a href="#">ELTEX_MES2324FB</a>	Коммутатор агрегации ELTEX_MES2324FB
<a href="#">ELTEX_MES3308F</a>	Коммутатор агрегации ELTEX_MES3308F
<a href="#">ELTEX_MES3316F</a>	Коммутатор агрегации ELTEX_MES3316F
<a href="#">ELTEX_MES3324</a>	Коммутатор агрегации ELTEX_MES3324
<a href="#">ELTEX_MES3324F</a>	Коммутатор агрегации ELTEX_MES3324F
<a href="#">ELTEX_MES3348</a>	Коммутатор агрегации ELTEX_MES3348
<a href="#">ELTEX_MES3348F</a>	Коммутатор агрегации ELTEX_MES3348F

# ELTEX\_MES3300\_24F



















NAME	Power	Master	Fan	RPS	Unit ID	Console	1	3	5	7	9	11	13	15	17	19	21	23	21	23	XG1	XG3
IP	●	●	●	●	●	●	●	●	●	●	●	●	●	●	●	●	●	●	●	●	●	●
						OOB	2	4	6	8	10	12	14	16	18	20	22	24	22	24	XG2	XG4

# Индикация

Индикатор	Состояние индикатора	Состояние модуля
Порт    		Нет линка
		Есть линк
		Нет связи
		Не включен
Индикатор Power		Питание включено, нормальная работа устройства.
	Мигает 	Самотестирование устройства при старте (POST)
		Отсутствие первичного питания основного источника (при питании устройства от резервного источника) или авария основного источника питания
		Питание выключено
Индикатор Master		Устройство является «мастером» стека
		Устройство не является «мастером» в стеке или не задан режим стекирования.
Индикатор Fan		Отказ одного или более вентиляторов
		Все вентиляторы исправны
Индикатор RPS		Резервный источник подключен и работает нормально

		Отсутствие первичного питания резервного источника или его неисправность
		Резервный источник не подключен
Индикатор UnitID		Индикатор номера устройства в стеке.
		Коммутатор работает в автономном режиме без стекирования



# ELTEX\_MES5316A

NAME	Power ○ Master ○	Console 		1 	3 	5 	7 	9 	11 	13 	15 
IP	Fan ○ RPS ○	 OOB 		2 	4 	6 	8 	10 	12 	14 	16 



# Индикация

Индикатор	Состояние индикатора	Состояние модуля
Порт    		Нет линка
		Есть линк
		Нет связи
		Не включен
Индикатор Power		Питание включено, нормальная работа устройства.
	Мигает 	Самотестирование устройства при старте (POST)
		Отсутствие первичного питания основного источника (при питании устройства от резервного источника) или авария основного источника питания
		Питание выключено
Индикатор Master		Устройство является «мастером» стека
		Устройство не является «мастером» в стеке или не задан режим стекирования.
Индикатор Fan		Отказ одного или более вентиляторов
		Все вентиляторы исправны
Индикатор RPS		Резервный источник подключен и работает нормально



	Отсутствие первичного питания резервного источника или его неисправность
	Резервный источник не подключен

# ELTEX\_MES5324

NAME	Power <input type="checkbox"/>	Console <input type="checkbox"/>	OOB <input type="checkbox"/>	1 <input type="checkbox"/>	3 <input type="checkbox"/>	5 <input type="checkbox"/>	7 <input type="checkbox"/>	9 <input type="checkbox"/>	11 <input type="checkbox"/>	13 <input type="checkbox"/>	15 <input type="checkbox"/>	17 <input type="checkbox"/>	19 <input type="checkbox"/>	21 <input type="checkbox"/>	23 <input type="checkbox"/>	XG1 <input type="checkbox"/>	XG3 <input type="checkbox"/>
IP	Master <input type="checkbox"/>	Fan <input type="checkbox"/>	RPS <input type="checkbox"/>	2 <input type="checkbox"/>	4 <input type="checkbox"/>	6 <input type="checkbox"/>	8 <input type="checkbox"/>	10 <input type="checkbox"/>	12 <input type="checkbox"/>	14 <input type="checkbox"/>	16 <input type="checkbox"/>	18 <input type="checkbox"/>	20 <input type="checkbox"/>	22 <input type="checkbox"/>	24 <input type="checkbox"/>	XG2 <input type="checkbox"/>	XG4 <input type="checkbox"/>

# Индикация







Индикатор	Состояние индикатора	Состояние модуля
Порт    		Нет линка
		Есть линк
		Нет связи
		Не включен
Индикатор Power		Питание включено, нормальная работа устройства.
	Мигает 	Самотестирование устройства при старте (POST)
		Отсутствие первичного питания основного источника (при питании устройства от резервного источника) или авария основного источника питания
		Питание выключено
Индикатор Master		Устройство является «мастером» стека
		Устройство не является «мастером» в стеке или не задан режим стекирования.
Индикатор Fan		Отказ одного или более вентиляторов
		Все вентиляторы исправны
Индикатор RPS		Резервный источник подключен и работает нормально



	Отсутствие первичного питания резервного источника или его неисправность
	Резервный источник не подключен

# ELTEX\_MES5324A

NAME	Power ○ Master ○ Fan ○ RPS ○	Console	1	3	5	7	9	11	13	15	17	19	21	23	
IP		OOB	2	4	6	8	10	12	14	16	18	20	22	24	

# Индикация

Индикатор	Состояние индикатора	Состояние модуля
Порт    		Нет линка
		Есть линк
		Нет связи
		Не включен
Индикатор Power		Питание включено, нормальная работа устройства.
	Мигает 	Самотестирование устройства при старте (POST)
		Отсутствие первичного питания основного источника (при питании устройства от резервного источника) или авария основного источника питания
		Питание выключено
Индикатор Master		Устройство является «мастером» стека
		Устройство не является «мастером» в стеке или не задан режим стекирования.
Индикатор Fan		Отказ одного или более вентиляторов
		Все вентиляторы исправны
Индикатор RPS		Резервный источник подключен и работает нормально

	Отсутствие первичного питания резервного источника или его неисправность
	Резервный источник не подключен





# ELTEX\_MES5332A

NAME	Power ○ Master ○ Fan ○ RPS ○	Console	1	3	5	7	9	11	13	15	17	19	21	23	25	27	29	31
IP		OOB	2	4	6	8	10	12	14	16	18	20	22	24	26	28	30	32

# Индикация

Индикатор	Состояние индикатора	Состояние модуля
Порт        		Нет линка
		Есть линк
		Нет связи
		Не включен
Индикатор Power    Мигает      		Питание включено, нормальная работа устройства.
	Мигает 	Самотестирование устройства при старте (POST)
		Отсутствие первичного питания основного источника (при питании устройства от резервного источника) или авария основного источника питания
		Питание выключено
Индикатор Master    		Устройство является «мастером» стека
		Устройство не является «мастером» в стеке или не задан режим стекирования.
Индикатор Fan    		Отказ одного или более вентиляторов
		Все вентиляторы исправны

Индикатор RPS		Резервный источник подключен и работает нормально
		Отсутствие первичного питания резервного источника или его неисправность
		Резервный источник не подключен

# ELTEX\_MES5448

<b>NAME</b>	Power ○ Master ○ Fan ○ RPS ○		1 - 8	9 - 16	17 - 24	XLG1	XLG3
<b>IP</b>			25 - 32	33 - 40	41 - 48	XLG2	XLG4

# Индикация

Индикатор	Состояние индикатора	Состояние модуля
Порт    		Нет линка
		Есть линк
		Нет связи
		Не включен
Индикатор Power		Питание включено, нормальная работа устройства.
		Неисправность системы питания устройства
		Питание выключено
Индикатор Master		Устройство является «мастером» стека
		Устройство не является «мастером» в стеке или не задан режим стекирования.
Индикатор Fan		Отказ одного или более вентиляторов
		Все вентиляторы исправны
Индикатор RPS		Резервный источник подключен и работает нормально
		Отсутствие первичного питания резервного источника или его неисправность
		Резервный источник не подключен





# ELTEX\_MES7048

NAME	Power	1	3	5	7	9	11	13	15	17	19	21	23	25	27	29	31	33	35	37	39	41	43	45	47	49	51	53
IP	Master	<input type="checkbox"/>	<input type="checkbox"/>	<input type="checkbox"/>	<input type="checkbox"/>	<input type="checkbox"/>	<input type="checkbox"/>	<input type="checkbox"/>	<input type="checkbox"/>	<input type="checkbox"/>	<input type="checkbox"/>	<input type="checkbox"/>	<input type="checkbox"/>	<input type="checkbox"/>	<input type="checkbox"/>	<input type="checkbox"/>	<input type="checkbox"/>	<input type="checkbox"/>	<input type="checkbox"/>	<input type="checkbox"/>	<input type="checkbox"/>	<input type="checkbox"/>	<input type="checkbox"/>	<input type="checkbox"/>	<input type="checkbox"/>	<input type="checkbox"/>	<input type="checkbox"/>	<input type="checkbox"/>
	RPS	<input type="checkbox"/>	<input type="checkbox"/>	<input type="checkbox"/>	<input type="checkbox"/>	<input type="checkbox"/>	<input type="checkbox"/>	<input type="checkbox"/>	<input type="checkbox"/>	<input type="checkbox"/>	<input type="checkbox"/>	<input type="checkbox"/>	<input type="checkbox"/>	<input type="checkbox"/>	<input type="checkbox"/>	<input type="checkbox"/>	<input type="checkbox"/>	<input type="checkbox"/>	<input type="checkbox"/>	<input type="checkbox"/>	<input type="checkbox"/>	<input type="checkbox"/>	<input type="checkbox"/>	<input type="checkbox"/>	<input type="checkbox"/>	<input type="checkbox"/>	<input type="checkbox"/>	<input type="checkbox"/>
	Fan	<input type="checkbox"/>	<input type="checkbox"/>	<input type="checkbox"/>	<input type="checkbox"/>	<input type="checkbox"/>	<input type="checkbox"/>	<input type="checkbox"/>	<input type="checkbox"/>	<input type="checkbox"/>	<input type="checkbox"/>	<input type="checkbox"/>	<input type="checkbox"/>	<input type="checkbox"/>	<input type="checkbox"/>	<input type="checkbox"/>	<input type="checkbox"/>	<input type="checkbox"/>	<input type="checkbox"/>	<input type="checkbox"/>	<input type="checkbox"/>	<input type="checkbox"/>	<input type="checkbox"/>	<input type="checkbox"/>	<input type="checkbox"/>	<input type="checkbox"/>	<input type="checkbox"/>	<input type="checkbox"/>

# Индикация

Индикатор	Состояние индикатора	Состояние модуля
Порт   		Нет линка
		Есть линк
		Нет связи
		Не включен
Индикатор Power		Питание включено, нормальная работа устройства.
		Неисправность системы питания устройства
		Питание выключено
Индикатор Master		Устройство является «мастером» стека
		Устройство не является «мастером» в стеке или не задан режим стекирования.
Индикатор Fan		Отказ одного или более вентиляторов
		Все вентиляторы исправны
Индикатор RPS		Резервный источник подключен и работает нормально
		Отсутствие первичного питания резервного источника или его неисправность
		Резервный источник не подключен

# ELTEX\_MES2324F\_DC

NAME	             
IP	               





# Индикация

Индикатор	Состояние индикатора	Состояние модуля
Порт    		Нет линка
		Есть линк
		Нет связи
		Не включен
Индикатор Power		Питание включено, нормальная работа устройства.
	Мигает 	Самотестирование устройства при старте (POST)
		Отсутствие первичного питания основного источника (при питании устройства от резервного источника) или авария основного источника питания
		Питание выключено
Индикатор Master		Устройство является «мастером» стека
		Устройство не является «мастером» в стеке или не задан режим стекирования.
Индикатор Fan		Отказ одного или более вентиляторов
		Все вентиляторы исправны
Индикатор UnitID		Индикатор номера устройства в стеке.



Коммутатор работает в автономном режиме без  
стекирования

# ELTEX\_MES2324FB







NAME	UnitID	Console	1	3	5	7	9	11	13	15	17	19	21	23				
IP	Power Master Fan Battery																	

# Индикация

Индикатор	Состояние индикатора	Состояние модуля
Порт    		Нет линка
		Есть линк
		Нет связи
		Не включен
Индикатор Power		Питание включено, нормальная работа устройства.
	Мигает 	Самотестирование устройства при старте (POST)
		Отсутствие первичного питания основного источника (при питании устройства от резервного источника) или авария основного источника питания
		Питание выключено
Индикатор Master		Устройство является «мастером» стека
		Устройство не является «мастером» в стеке или не задан режим стекирования.
Индикатор Fan		Отказ одного или более вентиляторов
		Все вентиляторы исправны
Индикатор UnitID		Индикатор номера устройства в стеке.





		Коммутатор работает в автономном режиме без стекирования
Индикатор Battery		АКБ подключена, питание в норме
	Мигает 	АКБ заряжается
	Мигает 	Основное питание отключено, АКБ разряжается
		Авария РТБ (расцепителя тока батареи)
	Мигает 	Низкий уровень заряда АКБ
		АКБ отключена

# ELTEX\_MES3308F

<b>NAME</b>	Unit ID ○ 4 8 ○ [ 1 5 ]	Console 	1	2	3	4	3	4			XG1	XG3
IP		OOB 	5	6	7	8	7	8			XG2	XG4

# Индикация

Индикатор	Состояние индикатора	Состояние модуля
Порт    		Нет линка
		Есть линк
		Нет связи
		Не включен
Индикатор Power		Питание включено, нормальная работа устройства.
	Мигает 	Самотестирование устройства при старте (POST)
		Отсутствие первичного питания основного источника (при питании устройства от резервного источника) или авария основного источника питания
		Питание выключено
Индикатор Master		Устройство является «мастером» стека
		Устройство не является «мастером» в стеке или не задан режим стекирования.
Индикатор Fan		Отказ одного или более вентиляторов
		Все вентиляторы исправны
Индикатор RPS		Резервный источник подключен и работает нормально



		Отсутствие первичного питания резервного источника или его неисправность
		Резервный источник не подключен
Индикатор UnitID		Индикатор номера устройства в стеке.
		Коммутатор работает в автономном режиме без стекирования







# ELTEX\_MES3316F

NAME	Power <input type="checkbox"/> Unit ID Master <input type="checkbox"/> 4 8 Fan <input type="checkbox"/> RPS <input type="checkbox"/> 1 5	Console	1	2	3	4	5	6	7	8	7	8	XG1	XG3
IP		OOB	9	10	11	12	13	14	15	16	15	16	XG2	XG4

# Индикация



Индикатор	Состояние индикатора	Состояние модуля
Порт    		Нет линка
		Есть линк
		Нет связи
		Не включен
Индикатор Power		Питание включено, нормальная работа устройства.
	Мигает 	Самотестирование устройства при старте (POST)
		Отсутствие первичного питания основного источника (при питании устройства от резервного источника) или авария основного источника питания
		Питание выключено
Индикатор Master		Устройство является «мастером» стека
		Устройство не является «мастером» в стеке или не задан режим стекирования.
Индикатор Fan		Отказ одного или более вентиляторов
		Все вентиляторы исправны
Индикатор RPS		Резервный источник подключен и работает нормально





		Отсутствие первичного питания резервного источника или его неисправность
		Резервный источник не подключен
Индикатор UnitID		Индикатор номера устройства в стеке.
		Коммутатор работает в автономном режиме без стекирования

# ELTEX\_MES3324

<b>NAME</b>	Power <input type="checkbox"/> Unit ID Master <input type="checkbox"/> 4 8 Fan <input type="checkbox"/> 1 5 RPS <input type="checkbox"/> 1 5	Console	1	2	3	4	5	6	7	8	9	10	11	12	11	12				
IP		OOB	13	14	15	16	17	18	19	20	21	22	23	24	23	24	XG1	XG2	XG3	XG4

# Индикация

Индикатор	Состояние индикатора	Состояние модуля
Порт    		Нет линка
		Есть линк
		Нет связи
		Не включен
Индикатор Power		Питание включено, нормальная работа устройства.
	Мигает 	Самотестирование устройства при старте (POST)
		Отсутствие первичного питания основного источника (при питании устройства от резервного источника) или авария основного источника питания
		Питание выключено
Индикатор Master		Устройство является «мастером» стека
		Устройство не является «мастером» в стеке или не задан режим стекирования.
Индикатор Fan		Отказ одного или более вентиляторов
		Все вентиляторы исправны
Индикатор RPS		Резервный источник подключен и работает нормально

		Отсутствие первичного питания резервного источника или его неисправность
		Резервный источник не подключен
Индикатор UnitID		Индикатор номера устройства в стеке.
		Коммутатор работает в автономном режиме без стекирования





# ELTEX\_MES3324F

NAME	UnitID Power ○ Master ○ Fan ○ RPS ○	Console	1	2	3	4	5	6	7	8	9	10	11	12	11	12	XG1	XG3
IP	6 4 8 1 5	OOB	13	14	15	16	17	18	19	20	21	22	23	24	23	24	XG2	XG4

# Индикация

Индикатор	Состояние индикатора	Состояние модуля
Порт    		Нет линка
		Есть линк
		Нет связи
		Не включен
Индикатор Power		Питание включено, нормальная работа устройства.
	Мигает 	Самотестирование устройства при старте (POST)
		Отсутствие первичного питания основного источника (при питании устройства от резервного источника) или авария основного источника питания
		Питание выключено
Индикатор Master		Устройство является «мастером» стека
		Устройство не является «мастером» в стеке или не задан режим стекирования.
Индикатор Fan		Отказ одного или более вентиляторов
		Все вентиляторы исправны
Индикатор RPS		Резервный источник подключен и работает нормально







		Отсутствие первичного питания резервного источника или его неисправность
		Резервный источник не подключен
Индикатор UnitID		Индикатор номера устройства в стеке.
		Коммутатор работает в автономном режиме без стекирования

# ELTEX\_MES3348

NAME	Power ○ Master ○ Fan ○ RPS ○	1	2	3	4	5	6	7	8	9	10	11	12	13	14	15	16	17	18	19	20	21	22	23	24	XG1	XG3
IP	Console	25	26	27	28	29	30	31	32	33	34	35	36	37	38	39	40	41	42	43	44	45	46	47	48	XG2	XG4

# Индикация

Индикатор	Состояние индикатора	Состояние модуля
Порт    		Нет линка
		Есть линк
		Нет связи
		Не включен
Индикатор Power		Питание включено, нормальная работа устройства.
	Мигает 	Самотестирование устройства при старте (POST)
		Отсутствие первичного питания основного источника (при питании устройства от резервного источника) или авария основного источника питания
		Питание выключено
Индикатор Master		Устройство является «мастером» стека
		Устройство не является «мастером» в стеке или не задан режим стекирования.
Индикатор Fan		Отказ одного или более вентиляторов
		Все вентиляторы исправны





Индикатор RPS		Резервный источник подключен и работает нормально
		Отсутствие первичного питания резервного источника или его неисправность
		Резервный источник не подключен
Индикатор UnitID		Индикатор номера устройства в стеке.
		Коммутатор работает в автономном режиме без стекирования

# ELTEX\_MES3348F

<b>NAME</b>	Power ○ Master ○ Fan ○ RPS ○	1	2	3	4	5	6	7	8	9	10	11	12	13	14	15	16	17	18	19	20	21	22	23	24	XG1	XG3
<b>IP</b>	 Console	25	26	27	28	29	30	31	32	33	34	35	36	37	38	39	40	41	42	43	44	45	46	47	48	XG2	XG4

# Индикация

Индикатор	Состояние индикатора	Состояние модуля
Порт   		Нет линка
		Есть линк
		Нет связи
		Не включен
Индикатор Power		Питание включено, нормальная работа устройства.
	Мигает 	Самотестирование устройства при старте (POST)
		Отсутствие первичного питания основного источника (при питании устройства от резервного источника) или авария основного источника питания
		Питание выключено
Индикатор Master		Устройство является «мастером» стека
		Устройство не является «мастером» в стеке или не задан режим стекирования.
Индикатор Fan		Отказ одного или более вентиляторов
		Все вентиляторы исправны
Индикатор RPS		Резервный источник подключен и работает нормально

		Отсутствие первичного питания резервного источника или его неисправность
		Резервный источник не подключен
Индикатор UnitID		Индикатор номера устройства в стеке.
		Коммутатор работает в автономном режиме без стекирования

# КОММУТАТОРЫ ДОСТУПА

Название	Описание
<a href="#">ELTEX_MES1124M</a>	Коммутатор доступа ELTEX_MES1124M
<a href="#">ELTEX_MES1124MB</a>	Коммутатор доступа ELTEX_MES1124MB
<a href="#">ELTEX_MES1428</a>	Коммутатор доступа ELTEX_MES1428
<a href="#">ELTEX_MES2308R</a>	Коммутатор доступа ELTEX_MES2308R
<a href="#">ELTEX_MES2324</a>	Коммутатор доступа ELTEX_MES2324
<a href="#">ELTEX_MES2324B</a>	Коммутатор доступа ELTEX_MES2324B
<a href="#">ELTEX_MES2348B</a>	Коммутатор доступа ELTEX_MES2348B
<a href="#">ELTEX_MES2408</a>	Коммутатор доступа ELTEX_MES2408
<a href="#">ELTEX_MES2408B</a>	Коммутатор доступа ELTEX_MES2408B
<a href="#">ELTEX_MES2408C</a>	Коммутатор доступа ELTEX_MES2408C
<a href="#">ELTEX_MES2411X</a>	Коммутатор доступа ELTEX_MES2411X
<a href="#">ELTEX_MES2424</a>	Коммутатор доступа ELTEX_MES2424
<a href="#">ELTEX_MES2424B</a>	Коммутатор доступа ELTEX_MES2424B
<a href="#">ELTEX_MES2428</a>	Коммутатор доступа ELTEX_MES2428
<a href="#">ELTEX_MES2428B</a>	Коммутатор доступа ELTEX_MES2428B
<a href="#">ELTEX_MES2448</a>	Коммутатор доступа ELTEX_MES2448
<a href="#">ELTEX_MES2448B</a>	Коммутатор доступа ELTEX_MES2448B
<a href="#">ELTEX_MES2308P</a>	Коммутатор доступа ELTEX_MES2308P
<a href="#">ELTEX_MES2324P</a>	Коммутатор доступа ELTEX_MES2324P
<a href="#">ELTEX_MES2348P</a>	Коммутатор доступа ELTEX_MES2348P
<a href="#">ELTEX_MES2408CP</a>	Коммутатор доступа ELTEX_MES2408CP
<a href="#">ELTEX_MES2408P</a>	Коммутатор доступа ELTEX_MES2408P
<a href="#">ELTEX_MES2408PL</a>	Коммутатор доступа ELTEX_MES2408PL
<a href="#">ELTEX_MES2424P</a>	Коммутатор доступа ELTEX_MES2424P
<a href="#">ELTEX_MES2428P</a>	Коммутатор доступа ELTEX_MES2428P
<a href="#">ELTEX_MES2448P</a>	Коммутатор доступа ELTEX_MES2448P



# ELTEX\_MES1124M

NAME	Unit																																																														
IP	<table border="1"><tr><td data-bbox="352 315 475 367">Power ○ 4</td><td data-bbox="480 315 528 367">○ 1</td><td data-bbox="533 315 580 367">1</td><td data-bbox="585 315 633 367">3</td><td data-bbox="638 315 686 367">5</td><td data-bbox="691 315 738 367">7</td><td data-bbox="743 315 791 367">9</td><td data-bbox="796 315 844 367">11</td><td data-bbox="849 315 896 367">13</td><td data-bbox="901 315 949 367">15</td><td data-bbox="954 315 1002 367">17</td><td data-bbox="1007 315 1054 367">19</td><td data-bbox="1059 315 1107 367">21</td><td data-bbox="1112 315 1160 367">23</td><td data-bbox="1165 315 1212 367">25</td><td data-bbox="1217 315 1265 367">27</td><td data-bbox="1270 315 1318 367"></td><td data-bbox="1323 315 1370 367"></td><td data-bbox="1375 315 1423 367"></td><td data-bbox="1428 315 1476 367"></td></tr><tr><td data-bbox="352 374 475 425">Status ○ 3</td><td data-bbox="480 374 528 425">○ 2</td><td data-bbox="533 374 580 425">Console</td><td data-bbox="585 374 633 425">2</td><td data-bbox="638 374 686 425">4</td><td data-bbox="691 374 738 425">6</td><td data-bbox="743 374 791 425">8</td><td data-bbox="796 374 844 425">10</td><td data-bbox="849 374 896 425">12</td><td data-bbox="901 374 949 425">14</td><td data-bbox="954 374 1002 425">16</td><td data-bbox="1007 374 1054 425">18</td><td data-bbox="1059 374 1107 425">20</td><td data-bbox="1112 374 1160 425">22</td><td data-bbox="1165 374 1212 425">24</td><td data-bbox="1217 374 1265 425">26</td><td data-bbox="1270 374 1318 425">28</td><td data-bbox="1323 374 1370 425">25</td><td data-bbox="1375 374 1423 425">26</td><td data-bbox="1428 374 1476 425">27</td><td data-bbox="1481 374 1528 425">28</td></tr><tr><td data-bbox="352 432 475 483">Master ○ 1</td><td data-bbox="480 432 528 483"></td><td data-bbox="533 432 580 483"></td><td data-bbox="585 432 633 483"></td><td data-bbox="638 432 686 483"></td><td data-bbox="691 432 738 483"></td><td data-bbox="743 432 791 483"></td><td data-bbox="796 432 844 483"></td><td data-bbox="849 432 896 483"></td><td data-bbox="901 432 949 483"></td><td data-bbox="954 432 1002 483"></td><td data-bbox="1007 432 1054 483"></td><td data-bbox="1059 432 1107 483"></td><td data-bbox="1112 432 1160 483"></td><td data-bbox="1165 432 1212 483"></td><td data-bbox="1217 432 1265 483"></td><td data-bbox="1270 432 1318 483"></td><td data-bbox="1323 432 1370 483"></td><td data-bbox="1375 432 1423 483"></td><td data-bbox="1428 432 1476 483"></td><td data-bbox="1481 432 1528 483"></td></tr></table>	Power ○ 4	○ 1	1	3	5	7	9	11	13	15	17	19	21	23	25	27					Status ○ 3	○ 2	Console	2	4	6	8	10	12	14	16	18	20	22	24	26	28	25	26	27	28	Master ○ 1																				
Power ○ 4	○ 1	1	3	5	7	9	11	13	15	17	19	21	23	25	27																																																
Status ○ 3	○ 2	Console	2	4	6	8	10	12	14	16	18	20	22	24	26	28	25	26	27	28																																											
Master ○ 1																																																															

# Индикация

Индикатор	Состояние индикатора	Состояние модуля
Порт  		Нет линка
		Есть линк
		Нет связи
		Не включен
Индикатор Power		Питание включено, нормальная работа устройства.
		Авария как минимум одного из вторичных источников питания.
		Питание выключено
Индикатор Master		Устройство является «мастером» стека
		Устройство не является «мастером» в стеке или не задан режим стекирования.
Индикатор Status		Нормальная работа устройства
	Мигание 	Загрузка устройства. Не назначен IP-адрес ни на один из интерфейсов
		Отказ управляющей или коммутирующей части устройства
Индикатор Unit		Индикатор номера устройства в стеке.
		Коммутатор работает в автономном режиме без стекирования

# ELTEX\_MES1124MB



NAME	Unit																																																																																											
IP	<table border="1"><tr><td data-bbox="352 315 464 374">Power <input type="radio"/> 04</td><td data-bbox="464 315 528 374"><input type="radio"/></td><td data-bbox="528 315 592 374"><input type="radio"/></td><td data-bbox="592 315 655 374"><input type="radio"/></td><td data-bbox="655 315 719 374"><input type="radio"/></td><td data-bbox="719 315 783 374"><input type="radio"/></td><td data-bbox="783 315 847 374"><input type="radio"/></td><td data-bbox="847 315 911 374"><input type="radio"/></td><td data-bbox="911 315 975 374"><input type="radio"/></td><td data-bbox="975 315 1038 374"><input type="radio"/></td><td data-bbox="1038 315 1102 374"><input type="radio"/></td><td data-bbox="1102 315 1166 374"><input type="radio"/></td><td data-bbox="1166 315 1230 374"><input type="radio"/></td><td data-bbox="1230 315 1294 374"><input type="radio"/></td><td data-bbox="1294 315 1358 374"><input type="radio"/></td><td data-bbox="1358 315 1422 374"><input type="radio"/></td><td data-bbox="1422 315 1485 374"><input type="radio"/></td><td data-bbox="1485 315 1525 374"><input type="radio"/></td></tr><tr><td data-bbox="352 374 464 409">Status <input type="radio"/> 03</td><td data-bbox="464 374 528 409"><input type="radio"/></td><td data-bbox="528 374 592 409"><input type="radio"/></td><td data-bbox="592 374 655 409"><input type="radio"/></td><td data-bbox="655 374 719 409"><input type="radio"/></td><td data-bbox="719 374 783 409"><input type="radio"/></td><td data-bbox="783 374 847 409"><input type="radio"/></td><td data-bbox="847 374 911 409"><input type="radio"/></td><td data-bbox="911 374 975 409"><input type="radio"/></td><td data-bbox="975 374 1038 409"><input type="radio"/></td><td data-bbox="1038 374 1102 409"><input type="radio"/></td><td data-bbox="1102 374 1166 409"><input type="radio"/></td><td data-bbox="1166 374 1230 409"><input type="radio"/></td><td data-bbox="1230 374 1294 409"><input type="radio"/></td><td data-bbox="1294 374 1358 409"><input type="radio"/></td><td data-bbox="1358 374 1422 409"><input type="radio"/></td><td data-bbox="1422 374 1485 409"><input type="radio"/></td><td data-bbox="1485 374 1525 409"><input type="radio"/></td></tr><tr><td data-bbox="352 409 464 445">Master <input type="radio"/> 02</td><td data-bbox="464 409 528 445"><input type="radio"/></td><td data-bbox="528 409 592 445"><input type="radio"/></td><td data-bbox="592 409 655 445"><input type="radio"/></td><td data-bbox="655 409 719 445"><input type="radio"/></td><td data-bbox="719 409 783 445"><input type="radio"/></td><td data-bbox="783 409 847 445"><input type="radio"/></td><td data-bbox="847 409 911 445"><input type="radio"/></td><td data-bbox="911 409 975 445"><input type="radio"/></td><td data-bbox="975 409 1038 445"><input type="radio"/></td><td data-bbox="1038 409 1102 445"><input type="radio"/></td><td data-bbox="1102 409 1166 445"><input type="radio"/></td><td data-bbox="1166 409 1230 445"><input type="radio"/></td><td data-bbox="1230 409 1294 445"><input type="radio"/></td><td data-bbox="1294 409 1358 445"><input type="radio"/></td><td data-bbox="1358 409 1422 445"><input type="radio"/></td><td data-bbox="1422 409 1485 445"><input type="radio"/></td><td data-bbox="1485 409 1525 445"><input type="radio"/></td></tr><tr><td data-bbox="352 445 464 481">Battery <input type="radio"/> 01</td><td data-bbox="464 445 528 481"><input type="radio"/></td><td data-bbox="528 445 592 481"><input type="radio"/></td><td data-bbox="592 445 655 481"><input type="radio"/></td><td data-bbox="655 445 719 481"><input type="radio"/></td><td data-bbox="719 445 783 481"><input type="radio"/></td><td data-bbox="783 445 847 481"><input type="radio"/></td><td data-bbox="847 445 911 481"><input type="radio"/></td><td data-bbox="911 445 975 481"><input type="radio"/></td><td data-bbox="975 445 1038 481"><input type="radio"/></td><td data-bbox="1038 445 1102 481"><input type="radio"/></td><td data-bbox="1102 445 1166 481"><input type="radio"/></td><td data-bbox="1166 445 1230 481"><input type="radio"/></td><td data-bbox="1230 445 1294 481"><input type="radio"/></td><td data-bbox="1294 445 1358 481"><input type="radio"/></td><td data-bbox="1358 445 1422 481"><input type="radio"/></td><td data-bbox="1422 445 1485 481"><input type="radio"/></td><td data-bbox="1485 445 1525 481"><input type="radio"/></td></tr><tr><td data-bbox="352 481 464 517">Console</td><td data-bbox="464 481 528 517">2</td><td data-bbox="528 481 592 517">4</td><td data-bbox="592 481 655 517">6</td><td data-bbox="655 481 719 517">8</td><td data-bbox="719 481 783 517">10</td><td data-bbox="783 481 847 517">12</td><td data-bbox="847 481 911 517">14</td><td data-bbox="911 481 975 517">16</td><td data-bbox="975 481 1038 517">18</td><td data-bbox="1038 481 1102 517">20</td><td data-bbox="1102 481 1166 517">22</td><td data-bbox="1166 481 1230 517">24</td><td data-bbox="1230 481 1294 517">26</td><td data-bbox="1294 481 1358 517">28</td><td data-bbox="1358 481 1422 517">25</td><td data-bbox="1422 481 1485 517">26</td><td data-bbox="1485 481 1525 517">27</td><td data-bbox="1525 481 1525 517">28</td></tr></table>	Power <input type="radio"/> 04	<input type="radio"/>	<input type="radio"/>	<input type="radio"/>	<input type="radio"/>	<input type="radio"/>	<input type="radio"/>	<input type="radio"/>	<input type="radio"/>	<input type="radio"/>	<input type="radio"/>	<input type="radio"/>	<input type="radio"/>	<input type="radio"/>	<input type="radio"/>	<input type="radio"/>	<input type="radio"/>	<input type="radio"/>	Status <input type="radio"/> 03	<input type="radio"/>	<input type="radio"/>	<input type="radio"/>	<input type="radio"/>	<input type="radio"/>	<input type="radio"/>	<input type="radio"/>	<input type="radio"/>	<input type="radio"/>	<input type="radio"/>	<input type="radio"/>	<input type="radio"/>	<input type="radio"/>	<input type="radio"/>	<input type="radio"/>	<input type="radio"/>	<input type="radio"/>	Master <input type="radio"/> 02	<input type="radio"/>	<input type="radio"/>	<input type="radio"/>	<input type="radio"/>	<input type="radio"/>	<input type="radio"/>	<input type="radio"/>	<input type="radio"/>	<input type="radio"/>	<input type="radio"/>	<input type="radio"/>	<input type="radio"/>	<input type="radio"/>	<input type="radio"/>	<input type="radio"/>	<input type="radio"/>	<input type="radio"/>	Battery <input type="radio"/> 01	<input type="radio"/>	<input type="radio"/>	<input type="radio"/>	<input type="radio"/>	<input type="radio"/>	<input type="radio"/>	<input type="radio"/>	<input type="radio"/>	<input type="radio"/>	<input type="radio"/>	<input type="radio"/>	<input type="radio"/>	<input type="radio"/>	<input type="radio"/>	<input type="radio"/>	<input type="radio"/>	<input type="radio"/>	Console	2	4	6	8	10	12	14	16	18	20	22	24	26	28	25	26	27	28
Power <input type="radio"/> 04	<input type="radio"/>	<input type="radio"/>	<input type="radio"/>	<input type="radio"/>	<input type="radio"/>	<input type="radio"/>	<input type="radio"/>	<input type="radio"/>	<input type="radio"/>	<input type="radio"/>	<input type="radio"/>	<input type="radio"/>	<input type="radio"/>	<input type="radio"/>	<input type="radio"/>	<input type="radio"/>	<input type="radio"/>																																																																											
Status <input type="radio"/> 03	<input type="radio"/>	<input type="radio"/>	<input type="radio"/>	<input type="radio"/>	<input type="radio"/>	<input type="radio"/>	<input type="radio"/>	<input type="radio"/>	<input type="radio"/>	<input type="radio"/>	<input type="radio"/>	<input type="radio"/>	<input type="radio"/>	<input type="radio"/>	<input type="radio"/>	<input type="radio"/>	<input type="radio"/>																																																																											
Master <input type="radio"/> 02	<input type="radio"/>	<input type="radio"/>	<input type="radio"/>	<input type="radio"/>	<input type="radio"/>	<input type="radio"/>	<input type="radio"/>	<input type="radio"/>	<input type="radio"/>	<input type="radio"/>	<input type="radio"/>	<input type="radio"/>	<input type="radio"/>	<input type="radio"/>	<input type="radio"/>	<input type="radio"/>	<input type="radio"/>																																																																											
Battery <input type="radio"/> 01	<input type="radio"/>	<input type="radio"/>	<input type="radio"/>	<input type="radio"/>	<input type="radio"/>	<input type="radio"/>	<input type="radio"/>	<input type="radio"/>	<input type="radio"/>	<input type="radio"/>	<input type="radio"/>	<input type="radio"/>	<input type="radio"/>	<input type="radio"/>	<input type="radio"/>	<input type="radio"/>	<input type="radio"/>																																																																											
Console	2	4	6	8	10	12	14	16	18	20	22	24	26	28	25	26	27	28																																																																										

# Индикация

Индикатор	Состояние индикатора	Состояние модуля
Порт    		Нет линка
		Есть линк
		Нет связи
		Не включен
Индикатор Power		Питание включено, нормальная работа устройства.
		Авария как минимум одного из вторичных источников питания.
		Питание выключено
Индикатор Master		Устройство является «мастером» стека
		Устройство не является «мастером» в стеке или не задан режим стекирования.
Индикатор Status		Нормальная работа устройства
	Мигание 	Загрузка устройства. Не назначен IP-адрес ни на один из интерфейсов
		Отказ управляющей или коммутирующей части устройства

Индикатор Battery		АКБ подключена, питание в норме
	Мигание 	АКБ заряжается
		Основное питание отключено, АКБ разряжается
	Мигание 	Низкий уровень заряда АКБ
		АКБ отключена
	Мигание 	Авария РТБ (расцепителя тока батареи)
Индикатор Unit		Индикатор номера устройства в стеке.
		Коммутатор работает в автономном режиме без стекирования

# ELTEX\_MES1428

NAME	Power  Status 																			
IP	<table border="1"><tr><td data-bbox="472 313 528 367">Console</td><td data-bbox="531 313 587 367">1</td><td data-bbox="590 313 646 367">3</td><td data-bbox="649 313 705 367">5</td><td data-bbox="708 313 764 367">7</td><td data-bbox="767 313 823 367">9</td><td data-bbox="826 313 882 367">11</td><td data-bbox="885 313 941 367">13</td><td data-bbox="944 313 1000 367">15</td><td data-bbox="1003 313 1059 367">17</td><td data-bbox="1062 313 1118 367">19</td><td data-bbox="1121 313 1177 367">21</td><td data-bbox="1181 313 1236 367">23</td><td data-bbox="1240 313 1295 367">25</td><td data-bbox="1299 313 1355 367">27</td><td data-bbox="1358 313 1414 367"></td><td data-bbox="1417 313 1473 367"></td><td data-bbox="1476 313 1532 367"></td><td data-bbox="1535 313 1591 367"></td></tr></table>	Console	1	3	5	7	9	11	13	15	17	19	21	23	25	27				
Console	1	3	5	7	9	11	13	15	17	19	21	23	25	27						

# Индикация





Индикатор	Состояние индикатора	Состояние модуля
Порт    		Нет линка
		Есть линк
		Нет связи
		Не включен
Индикатор Power		Питание включено, нормальная работа устройства
	Мигание 	Самотестирование устройства при старте (POST)
		Питание выключено
Индикатор Status		Нормальная работа устройства
	Мигание 	Загрузка устройства. Не назначен IP-адрес ни на один из интерфейсов
		Отказ управляющей или коммутирующей части устройства





# ELTEX\_MES2308R

<b>NAME</b>	Power <input type="radio"/> Alarm <input type="radio"/> Status <input type="radio"/>	Unit ID 4 8 1 5	Console									
IP			<input type="checkbox"/>	<input type="checkbox"/>	<input type="checkbox"/>	<input type="checkbox"/>	<input type="checkbox"/>	<input type="checkbox"/>	<input type="checkbox"/>	<input type="checkbox"/>	<input type="checkbox"/>	<input type="checkbox"/>



# Индикация

Индикатор	Состояние индикатора	Состояние модуля
Порт  		Нет линка
		Есть линк
		Нет связи
		Не включен
Индикатор Power		Питание включено, нормальная работа устройства
	Мигание 	Самотестирование устройства при старте (POST)
		Отсутствие первичного питания от основного источника (при питании устройства от резервного источника)
		Питание выключено
Индикатор Status		Нормальная работа устройства
	Мигание 	Загрузка устройства. Не назначен IP-адрес ни на один из интерфейсов
		Отказ управляющей или коммутирующей части устройства
Индикатор Alarm	Мигает 	Нагрузка PoE выше настройки usage-threshold



		Критическая ошибка в работе PoE, приведшая к отключению PoE на всех портах либо отказ одного или более вентиляторов
		Нагрузка PoE ниже настройки usage-threshold
Индикатор Unit		Индикатор номера устройства в стеке.
		Коммутатор работает в автономном режиме без стекирования

# ELTEX\_MES2324

NAME	UnitID	Power	Master	Status	Console	1	3	5	7	9	11	13	15	17	19	21	23				
IP	4 3 2 1 5	○	○	○	Console	2	4	6	8	10	12	14	16	18	20	22	24	XG1	XG2	XG3	XG4

# Индикация

















Индикатор	Состояние индикатора	Состояние модуля
Порт  		Нет линка
		Есть линк
		Нет связи
		Не включен
Индикатор Power		Питание включено, нормальная работа устройства
	Мигание 	Самотестирование устройства при старте (POST)
		Отсутствие первичного питания от основного источника (при питании устройства от резервного источника)
		Питание выключено
Индикатор Status		Нормальная работа устройства
	Мигание 	Загрузка устройства. Не назначен IP-адрес ни на один из интерфейсов
		Отказ управляющей или коммутирующей части устройства
Индикатор Master		Устройство является «мастером» стека
		Устройство не является «мастером» в стеке или не задан режим стекирования

Индикатор UnitID		Индикатор номера устройства в стеке.
		Коммутатор работает в автономном режиме без стекирования

# ELTEX\_MES2324B

NAME	UnitID	Console	1	3	5	7	9	11	13	15	17	19	21	23				
IP	Power ○ Master ○ Status ○ Battery ○	○	○	○	○	○	○	○	○	○	○	○	○	○	XG1	XG2	XG3	XG4

# Индикация

Индикатор	Состояние индикатора	Состояние модуля
Порт        		Нет линка
		Есть линк
		Нет связи
		Не включен
Индикатор Power		Питание включено, нормальная работа устройства
	Мигание 	Самотестирование устройства при старте (POST)
		Отсутствие первичного питания от основного источника (при питании устройства от резервного источника)
		Питание выключено
Индикатор Status		Нормальная работа устройства
	Мигание 	Загрузка устройства. Не назначен IP-адрес ни на один из интерфейсов
		Отказ управляющей или коммутирующей части устройства
Индикатор Master		Устройство является «мастером» стека
		Устройство не является «мастером» в стеке или не задан режим стекирования

Индикатор Battery		АКБ подключена, питание в норме
	Мигание 	АКБ заряжается
		Основное питание отключено, АКБ разряжается
	Мигание 	Низкий уровень заряда АКБ
		АКБ отключена
	Мигание 	Авария РТБ (расцепителя тока батареи)
Индикатор Unit		Индикатор номера устройства в стеке.
		Коммутатор работает в автономном режиме без стекирования



# ELTEX\_MES2348B











NAME	Power ○ Master ○ Fan ○ Battery ○	1 2 3 4 5 6 7 8 9 10 11 12 13 14 15 16 17 18 19 20 21 22 23 24 XG1 XG3
IP	Console 	25 26 27 28 29 30 31 32 33 34 35 36 37 38 39 40 41 42 43 44 45 46 47 48 XG2 XG4

# Индикация











Индикатор	Состояние индикатора	Состояние модуля
Порт    		Нет линка
		Есть линк
		Нет связи
		Не включен
Индикатор Power		Питание включено, нормальная работа устройства
	Мигание 	Самотестирование устройства при старте (POST)
		Отсутствие первичного питания от основного источника (при питании устройства от резервного источника)
		Питание выключено
Индикатор Master		Устройство является «мастером» стека
		Устройство не является «мастером» в стеке или не задан режим стекирования
Индикатор Fan		Все вентиляторы исправны
		Отказ одного или более вентиляторов

Индикатор Battery		АКБ подключена, питание в норме
	Мигание 	АКБ заряжается
		Основное питание отключено, АКБ разряжается
	Мигание 	Низкий уровень заряда АКБ
		АКБ отключена
	Мигание 	Авария РТБ (расцепителя тока батареи)

# ELTEX\_MES2408

<b>NAME</b>	Power <input type="radio"/> Alarm <input type="radio"/>	Console 	1 	3 	5 	7 		
IP			2 	4 	6 	8 		















# Индикация

Индикатор	Состояние индикатора	Состояние модуля
Порт  		Нет линка
		Есть линк
		Нет связи
		Не включен
Индикатор Power		Питание включено, нормальная работа устройства
	Мигание 	Самотестирование устройства при старте (POST)
		Питание выключено
Индикатор Alarm		Перегрев
		Нормальная работа устройства

# ELTEX\_MES2408B

<b>NAME</b>	Power <input type="radio"/> Alarm <input type="radio"/> Battery <input type="radio"/>	1 3 5 7					
IP		Console <input type="checkbox"/>	<input type="checkbox"/>	<input type="checkbox"/>	<input type="checkbox"/>	<input type="checkbox"/>	<input type="checkbox"/>
		2 4 6 8	9	10			

# Индикация









Индикатор	Состояние индикатора	Состояние модуля
Порт    		Нет линка
		Есть линк
		Нет связи
		Не включен
Индикатор Power		Питание включено, нормальная работа устройства
	Мигание 	Самотестирование устройства при старте (POST)
		Питание выключено
Индикатор Alarm		Перегрев
		Нормальная работа устройства
Индикатор Battery		АКБ подключена
		Низкий уровень заряда АКБ
		АКБ отключена

# ELTEX\_MES2408C

<b>NAME</b>	Power <input type="radio"/> Alarm <input type="radio"/>										
IP											



# Индикация

Индикатор	Состояние индикатора	Состояние модуля
Порт    		Нет линка
		Есть линк
		Нет связи
		Не включен
Индикатор Power		Питание включено, нормальная работа устройства
	Мигание 	Самотестирование устройства при старте (POST)
		Питание выключено
Индикатор Alarm		Перегрев
		Нормальная работа устройства





























# ELTEX\_MES2411X

NAME													
IP													

# Индикация

Индикатор	Состояние индикатора	Состояние модуля
Порт    		Нет линка
		Есть линк
		Нет связи
		Не включен
Индикатор Power		Питание включено, нормальная работа устройства
	Мигание 	Самотестирование устройства при старте (POST)
		Питание выключено
Индикатор Alarm		Перегрев
		Нормальная работа устройства
Индикатор Master		Устройство является «мастером» стека
		Устройство не является «мастером» в стеке или не задан режим стекирования
Индикатор Unit ID		Индикатор номера устройства в стеке
		Коммутатор работает в автономном режиме без стекирования

# ELTEX\_MES2424

<b>NAME</b>	UnitID Power ○ Alarm ○ Master ○	Console 	1 	3 	5 	7 	9 	11 	13 	15 	17 	19 	21 	23 				
IP	1 4 8 1 5	Console 	2 	4 	6 	8 	10 	12 	14 	16 	18 	20 	22 	24 				















# Индикация



Индикатор	Состояние индикатора	Состояние модуля
Порт  		Нет линка
		Есть линк
		Нет связи
		Не включен
Индикатор Power		Питание включено, нормальная работа устройства
	Мигание 	Самотестирование устройства при старте (POST)
		Питание выключено
Индикатор Alarm		Перегрев
		Нормальная работа устройства
Индикатор Master		Устройство является «мастером» стека
		Устройство не является «мастером» в стеке или не задан режим стекирования
Индикатор Unit ID		Индикатор номера устройства в стеке
		Коммутатор работает в автономном режиме без стекирования

# ELTEX\_MES2424B

NAME	UnitID Power ○ 4 Alarm ○ 8 Master ○ Battery ○ 1 5	Console	1	3	5	7	9	11	13	15	17	19	21	23				
IP		Console	2	4	6	8	10	12	14	16	18	20	22	24	XG1	XG2	XG3	XG4

# Индикация

Индикатор	Состояние индикатора	Состояние модуля
Порт    		Нет линка
		Есть линк
		Нет связи
		Не включен
Индикатор Power		Питание включено, нормальная работа устройства
	Мигание 	Самотестирование устройства при старте (POST)
		Питание выключено
Индикатор Alarm		Перегрев
		Нормальная работа устройства
Индикатор Master		Устройство является «мастером» стека
		Устройство не является «мастером» в стеке или не задан режим стекирования
Индикатор Battery		АКБ подключена
		Низкий уровень заряда АКБ
		АКБ отключена







Индикатор Unit ID		Индикатор номера устройства в стеке
		Коммутатор работает в автономном режиме без стекирования



# ELTEX\_MES2428

NAME	Power <input type="radio"/> Status <input type="radio"/>	1	3	5	7	9	11	13	15	17	19	21	23	25	27				
IP	<input type="checkbox"/>	<input type="checkbox"/>	<input type="checkbox"/>	<input type="checkbox"/>	<input type="checkbox"/>	<input type="checkbox"/>	<input type="checkbox"/>	<input type="checkbox"/>	<input type="checkbox"/>	<input type="checkbox"/>	<input type="checkbox"/>	<input type="checkbox"/>	<input type="checkbox"/>	<input type="checkbox"/>	<input type="checkbox"/>	<input type="checkbox"/>	<input type="checkbox"/>	<input type="checkbox"/>	<input type="checkbox"/>

















# Индикация

Индикатор	Состояние индикатора	Состояние модуля
Порт    		Нет линка
		Есть линк
		Нет связи
		Не включен
Индикатор Power		Питание включено, нормальная работа устройства
	Мигание 	Самотестирование устройства при старте (POST)
		Питание выключено
Индикатор Status		Нормальная работа устройства
	Мигание 	Загрузка устройства. Не назначен IP-адрес ни на один из интерфейсов
		Отказ управляющей или коммутирующей части устройства

# ELTEX\_MES2428B

NAME	Power ○ Alarm ○ Battery ○	1	3	5	7	9	11	13	15	17	19	21	23	25	27								
IP	Console	2	4	6	8	10	12	14	16	18	20	22	24	26	28	25	26	27	28				



# Индикация

Индикатор	Состояние индикатора	Состояние модуля
Порт    		Нет линка
		Есть линк
		Нет связи
		Не включен
Индикатор Power		Питание включено, нормальная работа устройства
	Мигание 	Самотестирование устройства при старте (POST)
		Питание выключено
Индикатор Alarm		Перегрев
		Нормальная работа устройства
Индикатор Battery		АКБ подключена
		Низкий уровень заряда АКБ
		АКБ отключена

# ELTEX\_MES2448

NAME		1	2	3	4	5	6	7	8	9	10	11	12	13	14	15	16	17	18	19	20	21	22	23	24	XG1	XG3	
IP	Power <input type="radio"/> Status <input type="radio"/> Master <input type="radio"/> Console <input type="checkbox"/>																											















# Индикация

Индикатор	Состояние индикатора	Состояние модуля
Порт  		Нет линка
		Есть линк
		Нет связи
		Не включен
Индикатор Power		Питание включено, нормальная работа устройства
	Мигание 	Самотестирование устройства при старте (POST)
		Питание выключено
Индикатор Status		Нормальная работа устройства
	Мигание 	Загрузка устройства. Не назначен IP-адрес ни на один из интерфейсов
		Отказ управляющей или коммутирующей части устройства
Индикатор Master		Устройство является «мастером» стека
		Устройство не является «мастером» в стеке или не задан режим стекирования

# ELTEX\_MES2448B

NAME	Power <input type="checkbox"/>	Alarm <input type="checkbox"/>	Master <input type="checkbox"/>	Console <input type="checkbox"/>	1	2	3	4	5	6	7	8	9	10	11	12	13	14	15	16	17	18	19	20	21	22	23	24	XG1	XG3
IP					25	26	27	28	29	30	31	32	33	34	35	36	37	38	39	40	41	42	43	44	45	46	47	48	XG2	XG4

# Индикация

















Индикатор	Состояние индикатора	Состояние модуля
Порт    		Нет линка
		Есть линк
		Нет связи
		Не включен
Индикатор Power		Питание включено, нормальная работа устройства
	Мигание 	Самотестирование устройства при старте (POST)
		Питание выключено
Индикатор Alarm		Перегрев
		Нормальная работа устройства
Индикатор Master		Устройство является «мастером» стека
		Устройство не является «мастером» в стеке или не задан режим стекирования



# ELTEX\_MES2308P





<b>NAME</b>	UnitID 4 8	1	3	5	7	9		
IP	Power <input type="radio"/> Alarm <input type="radio"/> Status <input type="radio"/> Master <input type="radio"/>	Console <input type="checkbox"/>	<input type="checkbox"/>	<input type="checkbox"/>	<input type="checkbox"/>	<input type="checkbox"/>	<input type="checkbox"/>	<input type="checkbox"/>
		2	4	6	8	10	9	10

# Индикация

















Индикатор	Состояние индикатора	Состояние модуля
Порт    		Нет линка
		Есть линк
		Нет связи
		Не включен
Индикатор Power		Питание включено, нормальная работа устройства
	Мигает 	Самотестирование устройства при старте (POST)
		Отсутствие первичного питания от основного источника (при питании устройства от резервного источника)
		Питание выключено
Индикатор Alarm	Мигает 	Нагрузка PoE выше настройки usage-threshold
		Критическая ошибка в работе PoE, приведшая к отключению PoE на всех портах либо отказ одного или более вентиляторов
		Нагрузка PoE ниже настройки usage-threshold
Индикатор Status		Нормальная работа устройства

	Мигание 	Загрузка устройства. Не назначен IP-адрес ни на один из интерфейсов, либо в стеке не обнаружен мастер
		Отказ одного или более вентиляторов, или авария PoE
Индикатор Master		Устройство является «мастером» стека
		Устройство не является «мастером» в стеке или не задан режим стекирования.
Индикатор Unit ID		Индикатор номера устройства в стеке
		Коммутатор работает в автономном режиме без стекирования

# ELTEX\_MES2324P





















































NAME	UnitID	Console	1	3	5	7	9	11	13	15	17	19	21	23				
IP	Power ○ Master ○ Status ○ Alarm ○																	

# Индикация

















Индикатор	Состояние индикатора	Состояние модуля
Порт    		Нет линка
		Есть линк
		Нет связи
		Не включен
Индикатор Power		Питание включено, нормальная работа устройства
	Мигает 	Самотестирование устройства при старте (POST)
		Отсутствие первичного питания от основного источника (при питании устройства от резервного источника)
		Питание выключено
Индикатор Alarm	Мигает 	Нагрузка PoE выше настройки usage-threshold
		Критическая ошибка в работе PoE, приведшая к отключению PoE на всех портах либо отказ одного или более вентиляторов
		Нагрузка PoE ниже настройки usage-threshold
Индикатор Status 		Нормальная работа устройства

	Мигание 	Загрузка устройства. Не назначен IP-адрес ни на один из интерфейсов, либо в стеке не обнаружен мастер
		Отказ одного или более вентиляторов, или авария PoE
Индикатор Master		Устройство является «мастером» стека
		Устройство не является «мастером» в стеке или не задан режим стекирования.
Индикатор Unit ID		Индикатор номера устройства в стеке
		Коммутатор работает в автономном режиме без стекирования

# ELTEX\_MES2348P

NAME	Status ○ PS1 ○ PS2 ○	Console 	1 	2 	3 	4 	5 	6 	7 	8 	9 	10 	11 	12 	13 	14 	15 	16 	17 	18 	19 	20 	21 	22 	23 	24 	XG1 	XG3 
IP			25 	26 	27 	28 	29 	30 	31 	32 	33 	34 	35 	36 	37 	38 	39 	40 	41 	42 	43 	44 	45 	46 	47 	48 	XG2 	XG4 

# Индикация

Индикатор	Состояние индикатора	Состояние модуля
Порт    		Нет линка
		Есть линк
		Нет связи
		Не включен
Индикатор Status 		Нормальная работа устройства
	Мигание 	Загрузка устройства. Не назначен IP-адрес ни на один из интерфейсов, либо в стеке не обнаружен мастер
		Отказ одного или более вентиляторов, или авария PoE
Индикаторы PS1, PS2 		Блок питания установлен в слот, питание включено
		Блок питания установлен в слот, но питание отключено; блок питания установлен в слот, питание включено, но имеется неисправность
		Блок питания не установлен в слот



# ELTEX\_MES2408CP

NAME	<p>PoE</p> <p>Power <input type="checkbox"/> 1 3 5 7</p> <p>Alarm <input type="checkbox"/> 2 4 6 8</p> <p>Console <input type="checkbox"/></p> <p>1 3 5 7 9</p> <p>2 4 6 8 10 9 10</p>
IP	

# Индикация

Индикатор	Состояние индикатора	Состояние модуля
Порт        		Нет линка
		Есть линк
		Нет связи
		Не включен
Индикатор Power		Питание включено, нормальная работа устройства
	Мигает 	Самотестирование устройства при старте (POST)
		Питание выключено
Индикатор Alarm		Перегрев
		Нормальная работа устройства
Индикатор PoE		Подключен потребитель PoE (горит индикатор, соответствующий порту)
		Ошибка PoE на порту
		Потребитель PoE не подключен



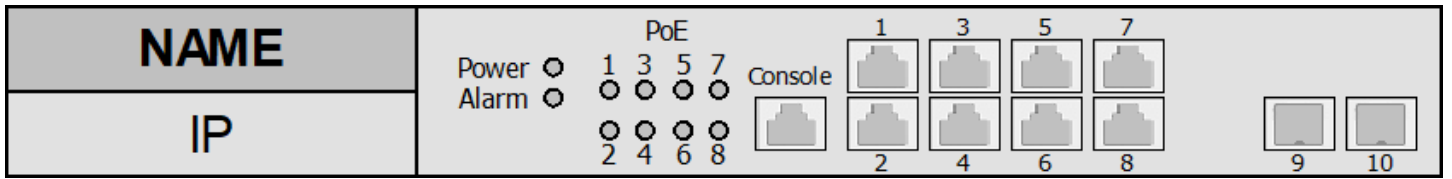







# ELTEX\_MES2408P















# Индикация

Индикатор	Состояние индикатора	Состояние модуля
Порт    		Нет линка
		Есть линк
		Нет связи
		Не включен
Индикатор Power		Питание включено, нормальная работа устройства
	Мигает 	Самотестирование устройства при старте (POST)
		Питание выключено
Индикатор Alarm		Перегрев
		Нормальная работа устройства
Индикатор PoE		Подключен потребитель PoE (горит индикатор, соответствующий порту)
		Ошибка PoE на порту
		Потребитель PoE не подключен

# ELTEX\_MES2408PL

<b>NAME</b>	Power <input type="checkbox"/>	PoE				Console					
IP	Alarm <input type="checkbox"/>	1	3	5	7						
		<input type="checkbox"/>	<input type="checkbox"/>	<input type="checkbox"/>	<input type="checkbox"/>						
		2	4	6	8	2	4	6	8	9	10

# Индикация

Индикатор	Состояние индикатора	Состояние модуля
Порт        		Нет линка
		Есть линк
		Нет связи
		Не включен
Индикатор Power		Питание включено, нормальная работа устройства
	Мигает 	Самотестирование устройства при старте (POST)
		Питание выключено
Индикатор Alarm		Перегрев
		Нормальная работа устройства
Индикатор PoE		Подключен потребитель PoE (горит индикатор, соответствующий порту)
		Ошибка PoE на порту
		Потребитель PoE не подключен

# ELTEX\_MES2424P



NAME	UnitID	Console	1	3	5	7	9	11	13	15	17	19	21	23																
IP	Power Alarm Master PoE																													

# Индикация

Индикатор	Состояние индикатора	Состояние модуля
Порт    		Нет линка
		Есть линк
		Нет связи
		Не включен
Индикатор Power		Питание включено, нормальная работа устройства
	Мигает 	Самотестирование устройства при старте (POST)
		Питание выключено
Индикатор Alarm		Перегрев
		Нормальная работа устройства
Индикатор Master		Устройство является «мастером» Стека
		Устройство не является «мастером» в стеке или не задан режим стекирования
Индикатор POE		Подключен потребитель PoE (горит индикатор, соответствующий порту)
		Ошибка PoE на порту
		Потребитель PoE не подключен



---

Индикатор Unit ID		Индикатор номера устройства в стеке
		Коммутатор работает в автономном режиме без стекирования

# ELTEX\_MES2428P

NAME	Power <input type="checkbox"/> 1 3 5 7 9 11 13 15 17 19 21 23 25 27
IP	Alarm <input type="checkbox"/> PoE <input type="checkbox"/> Console 2 4 6 8 10 12 14 16 18 20 22 24 26 28 25 26 27 28















# Индикация

Индикатор	Состояние индикатора	Состояние модуля
Порт    		Нет линка
		Есть линк
		Нет связи
		Не включен
Индикатор Power  Мигает  		Питание включено, нормальная работа устройства
		Самотестирование устройства при старте (POST)
		Питание выключено
Индикатор Alarm  		Перегрев
		Нормальная работа устройства
Индикатор PoE   		Подключен потребитель PoE (горит индикатор, соответствующий порту)
		Ошибка PoE на порту
		Потребитель PoE не подключен

# ELTEX\_MES2448P

NAME	PS1 <input type="checkbox"/>	<input type="checkbox"/>	1	2	3	4	5	6	7	8	9	10	11	12	13	14	15	16	17	18	19	20	21	22	23	24	XG1	XG3
IP	PS2 <input type="checkbox"/>	<input type="checkbox"/>	25	26	27	28	29	30	31	32	33	34	35	36	37	38	39	40	41	42	43	44	45	46	47	48	XG2	XG4























# Индикация

Индикатор	Состояние индикатора	Состояние модуля
Порт    		Нет линка
		Есть линк
		Нет связи
		Не включен
Индикаторы PS1, PS2		Блок питания установлен в слот, питание включено
		Блок питания установлен в слот, но питание отключено; блок питания установлен в слот, питание включено, но имеется неисправность
		Блок питания не установлен в слот
Индикатор Alarm		Перегрев
		Нормальная работа устройства
Индикатор Master		Устройство является «мастером» стека
		Устройство не является «мастером» в стеке или не задан режим стекирования

















# КОММУТАТОРЫ ИНДУСТРИАЛЬНЫЕ

Название	Описание
<a href="#">ELTEX_MES2328I</a>	Коммутатор промышленный ELTEX_MES2328I
<a href="#">ELTEX_MES3508</a>	Коммутатор промышленный ELTEX_MES3508
<a href="#">ELTEX_MES3508P</a>	Коммутатор промышленный ELTEX_MES3508P
<a href="#">ELTEX_MES3510P</a>	Коммутатор промышленный ELTEX_MES3510P

# ELTEX\_MES2328I





NAME	UnitID	Console	1	2	3	4	5	6	7	8	9	10	11	12																
IP	Power Master Status RPS																													

# Индикация

Индикатор	Состояние индикатора	Состояние модуля
Порт    		Нет линка
		Есть линк
		Нет связи
		Не включен
Индикатор Power		Питание включено, нормальная работа устройства.
	Мигает 	Самотестирование устройства при старте (POST)
		Отсутствие первичного питания основного источника (при питании устройства от резервного источника) или авария основного источника питания
		Питание выключено
Индикатор Master		Устройство является «мастером» стека
		Устройство не является «мастером» в стеке или не задан режим стекирования.
Индикатор Status		Нормальная работа устройства
	Мигание 	Загрузка устройства. Не назначен IP-адрес ни на один из интерфейсов
		Отказ управляющей или коммутирующей части устройства









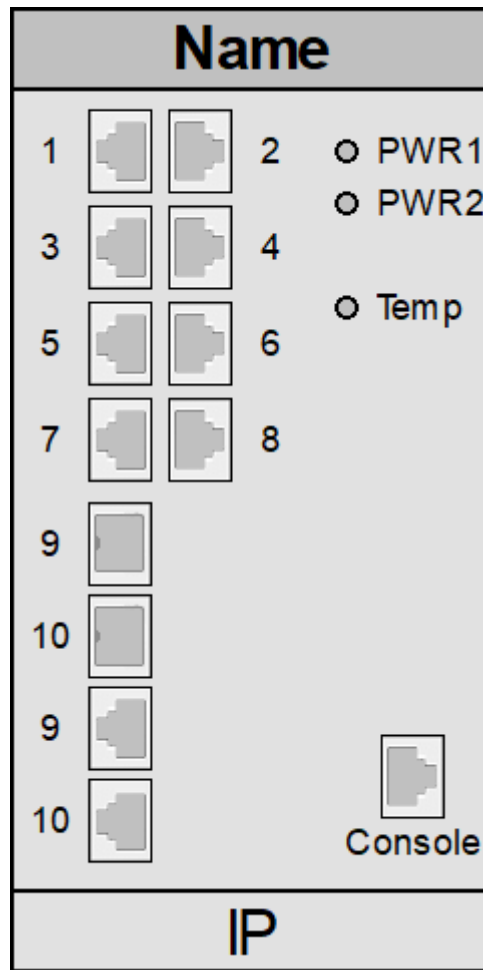







---

Индикатор RPS		Резервный источник подключен и работает нормально
		Отсутствие первичного питания резервного источника или его неисправность
		Резервный источник не подключен
Индикатор Unit ID		Индикатор номера устройства в стеке.
		Коммутатор работает в автономном режиме без стекирования

# ELTEX\_MES3508









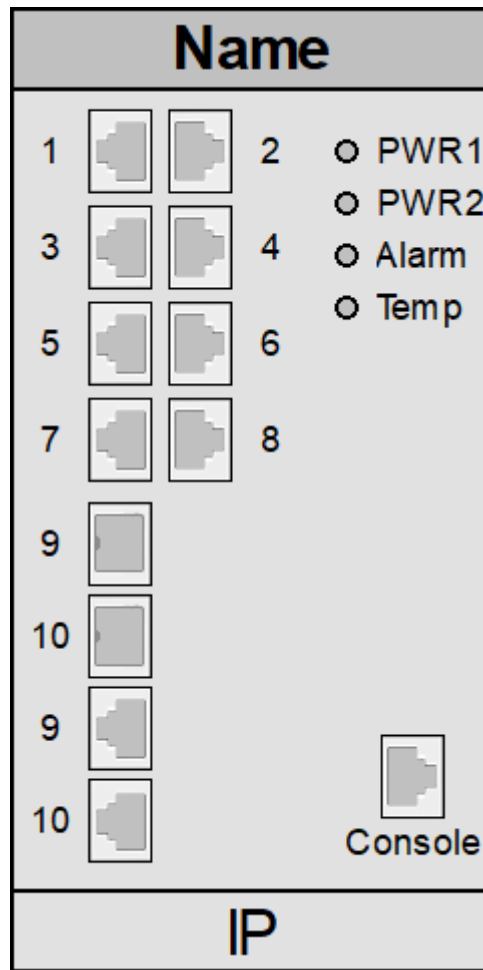









# Индикация

Индикатор	Состояние индикатора	Состояние модуля
Порт    		Нет линка
		Есть линк
		Нет связи
		Не включен
PWR1, PWR2		Питание включено, нормальная работа устройства
	Мигание 	Самотестирование устройства при старте (POST)
		Отсутствие первичного питания основного источника (при питании устройства от резервного источника) или авария основного источника питания
		Питание выключено
Temp		Температура выше нормы
		Температура в норме

# ELTEX\_MES3508P









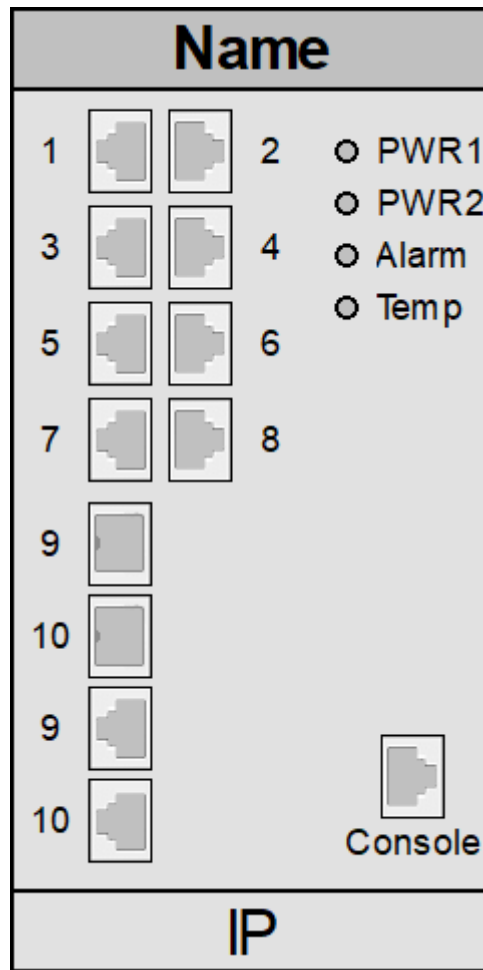









# Индикация



Индикатор	Состояние индикатора	Состояние модуля
Порт    		Нет линка
		Есть линк
		Нет связи
		Не включен
PWR1, PWR2		Питание включено, нормальная работа устройства.
		Отсутствие первичного питания основного источника (при питании устройства от резервного источника) или авария основного источника питания
		Питание выключено
Alarm	Мигание 	Нагрузка PoE выше настройки usage-threshold
		Критическая ошибка в работе PoE, приведшая к отключению PoE на всех портах либо отказ одного или более вентиляторов
		Нагрузка PoE ниже настройки usage-threshold
Temp		Температура выше нормы
		Температура в норме

# ELTEX\_MES3510P



# Индикация

Индикатор	Состояние индикатора	Состояние модуля
Порт    		Нет линка
		Есть линк
		Нет связи
		Не включен
PWR1, PWR2		Питание включено, нормальная работа устройства.
		Отсутствие первичного питания основного источника (при питании устройства от резервного источника) или авария основного источника питания
		Питание выключено
Alarm	Мигание 	Нагрузка PoE выше настройки usage-threshold
		Критическая ошибка в работе PoE, приведшая к отключению PoE на всех портах либо отказ одного или более вентиляторов
		Нагрузка PoE ниже настройки usage-threshold
Temp		Температура выше нормы
		Температура в норме

Индикатор PoE		Подключен потребитель PoE (горит индикатор, соответствующий порту)
		Ошибка PoE на порту
		Потребитель PoE не подключен



# КОММУТАТОРЫ ЦОД

Название	Описание
<a href="#">ELTEX_MES5500_32</a>	Коммутатор ЦОД ELTEX_MES5500_32
<a href="#">ELTEX_MES5400_24</a>	Коммутатор ЦОД ELTEX_MES5400_24
<a href="#">ELTEX_MES5400_48</a>	Коммутатор ЦОД ELTEX_MES5400_48

# ELTEX\_MES5500\_32

NAME	Power	XG1	1	3	5	7	9	11	13	15	17	19	21	23	25	27	29	31	Console
IP	Master	XG2	2	4	6	8	10	12	14	16	18	20	22	24	26	28	30	32	OOB

# Индикация

Индикатор	Состояние индикатора	Состояние модуля
Порт    		Нет линка
		Есть линк
		Нет связи
		Не включен
Индикатор Power		Питание включено, нормальная работа устройства.
		Отсутствие первичного питания основного источника (при питании устройства от резервного источника) или авария основного источника питания
		Питание выключено
Индикатор Master		Устройство является «мастером» стека
		Устройство не является «мастером» в стеке или не задан режим стекирования.
Индикатор Fan		Все вентиляторы исправны
		Отказ одного или более вентиляторов
Индикатор RPS		Резервный источник подключен и работает нормально
		Отсутствие первичного питания резервного источника или его неисправность



Резервный источник не подключен

# ELTEX\_MES5400\_24

NAME	Power	1	3	5	7	9	11	13	15	17	19	21	23	HG1	HG3	HG5
IP	Master	<input type="checkbox"/>	<input type="checkbox"/>	<input type="checkbox"/>	<input type="checkbox"/>	<input type="checkbox"/>	<input type="checkbox"/>	<input type="checkbox"/>	<input type="checkbox"/>	<input type="checkbox"/>	<input type="checkbox"/>	<input type="checkbox"/>	<input type="checkbox"/>	<input type="checkbox"/>	<input type="checkbox"/>	<input type="checkbox"/>
	Fan	<input type="checkbox"/>	<input type="checkbox"/>	<input type="checkbox"/>	<input type="checkbox"/>	<input type="checkbox"/>	<input type="checkbox"/>	<input type="checkbox"/>	<input type="checkbox"/>	<input type="checkbox"/>	<input type="checkbox"/>	<input type="checkbox"/>	<input type="checkbox"/>	<input type="checkbox"/>	<input type="checkbox"/>	<input type="checkbox"/>
	RPS	<input type="checkbox"/>	<input type="checkbox"/>	<input type="checkbox"/>	<input type="checkbox"/>	<input type="checkbox"/>	<input type="checkbox"/>	<input type="checkbox"/>	<input type="checkbox"/>	<input type="checkbox"/>	<input type="checkbox"/>	<input type="checkbox"/>	<input type="checkbox"/>	HG2	HG4	HG6

# Индикация

Индикатор	Состояние индикатора	Состояние модуля
Порт    		Нет линка
		Есть линк
		Нет связи
		Не включен
Индикатор Power		Питание включено, нормальная работа устройства.
		Отсутствие первичного питания основного источника (при питании устройства от резервного источника) или авария основного источника питания
		Питание выключено
Индикатор Master		Устройство является «мастером» стека
		Устройство не является «мастером» в стеке или не задан режим стекирования.
Индикатор Fan		Все вентиляторы исправны
		Отказ одного или более вентиляторов
Индикатор RPS		Резервный источник подключен и работает нормально
		Отсутствие первичного питания резервного источника или его неисправность



Резервный источник не подключен

# ELTEX\_MES5400\_48

NAME	Power	○	1	3	5	7	9	11	13	15	17	19	21	23	25	27	29	31	33	35	37	39	41	43	45	47	HG1	HG3	HG5
IP	Master	○																											
	RPS	○																											
	Fan	○	2	4	6	8	10	12	14	16	18	20	22	24	26	28	30	32	34	36	38	40	42	44	46	48	HG2	HG4	HG6



# Индикация

Индикатор	Состояние индикатора	Состояние модуля
Порт    		Нет линка
		Есть линк
		Нет связи
		Не включен
Индикатор Power		Питание включено, нормальная работа устройства.
		Отсутствие первичного питания основного источника (при питании устройства от резервного источника) или авария основного источника питания
		Питание выключено
Индикатор Master		Устройство является «мастером» стека
		Устройство не является «мастером» в стеке или не задан режим стекирования.
Индикатор Fan		Все вентиляторы исправны
		Отказ одного или более вентиляторов
Индикатор RPS		Резервный источник подключен и работает нормально
		Отсутствие первичного питания резервного источника или его неисправность



Резервный источник не подключен

# HIRSCHANN

Название	Описание
<a href="#">HIRSCHMANN_RS20</a>	Коммутатор HIRSCHMANN_RS20
<a href="#">HIRSCHMANN_RS40</a>	Коммутатор HIRSCHMANN_RS40

# HIRSCHMANN\_RS20

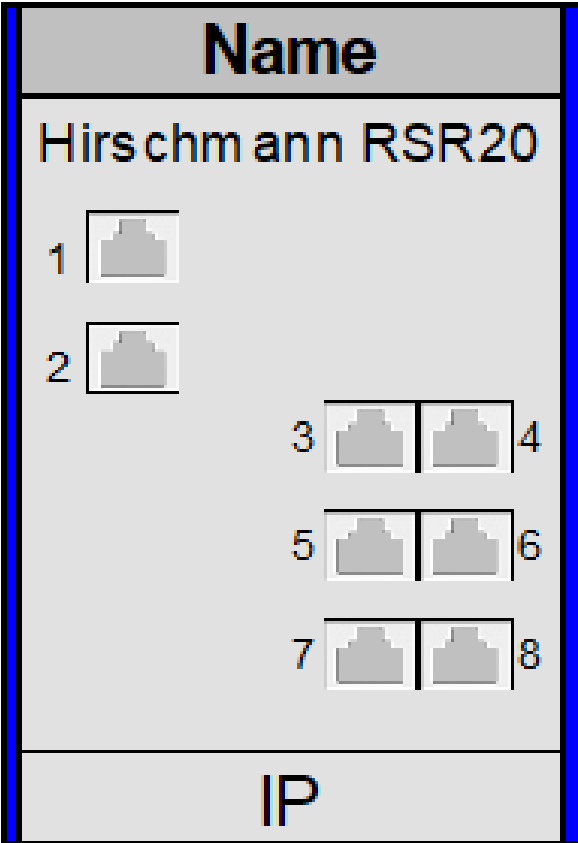

# Индикация

Индикатор	Состояние индикатора	Состояние модуля
Порт  		Нет линка
		Есть линк
		Нет связи
		Не включен

# HIRSCHMANN\_RS40

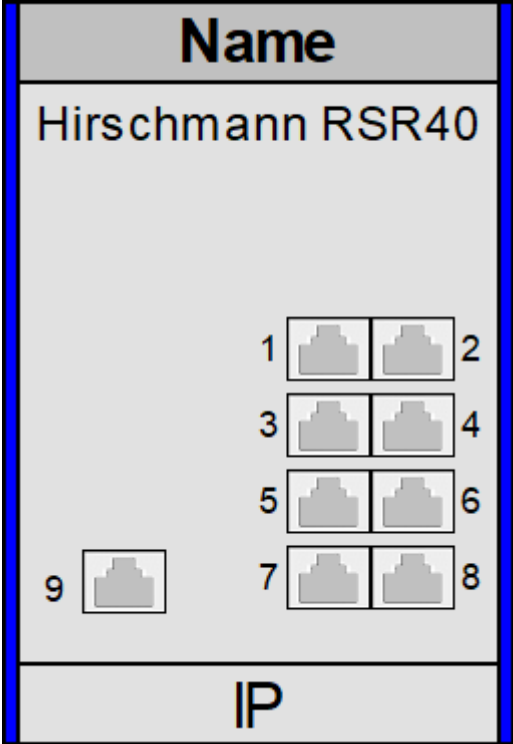

# Индикация

Индикатор	Состояние индикатора	Состояние модуля
Порт  		Нет линка
		Есть линк
		Нет связи
		Не включен

# МОХА

Название	Описание
<a href="#">МОХА_EDS_408A</a>	Коммутатор МОХА_EDS_408A
<a href="#">МОХА_IKS_G6824A</a>	Коммутатор МОХА_IKS_G6824A



# MOXA\_EDS\_408A

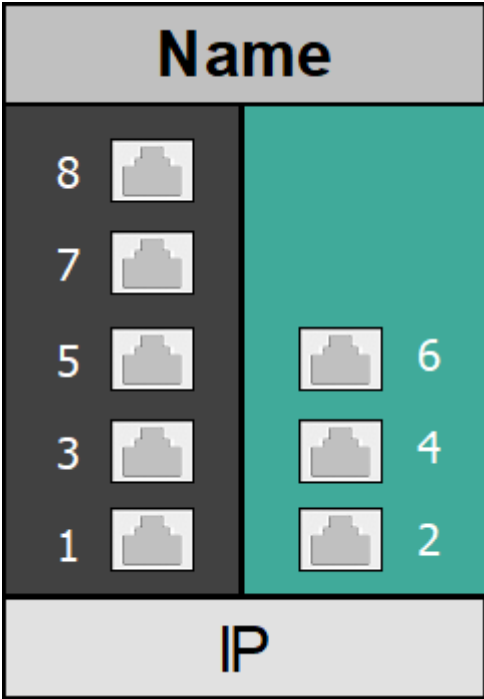

# Индикация

Индикатор	Состояние индикатора	Состояние модуля
Порт  		Нет линка
		Есть линк
		Нет связи
		Не включен

# MOXA\_IKS\_G6824A

Name	
IP	

# Индикация

Индикатор	Состояние индикатора	Состояние модуля
Порт  		Нет линка
		Есть линк
		Нет связи
		Не включен

# PHOENIX

Название	Описание
<a href="#">FL_SWITCH_3016</a>	Коммутатор FL_SWITCH_3016

# FL\_SWITCH\_3016



# Индикация

Индикатор	Состояние индикатора	Состояние модуля
Порт  		Нет линка
		Есть линк
		Нет связи
		Не включен

# QTECH

- › [Коммутаторы агрегации](#)
- › [Коммутаторы доступа](#)
- › [Коммутаторы промышленные](#)
- › [Коммутаторы ЦОД](#)





















# КОММУТАТОРЫ АГРЕГАЦИИ

Название	Описание
<a href="#">QSW_3310_28F</a>	Коммутатор агрегации QSW_3310_28F
<a href="#">QSW_3750_28F</a>	Коммутатор агрегации QSW_3750_28F
<a href="#">QSW_6200_32F</a>	Коммутатор агрегации QSW_6200_32F
<a href="#">QSW_6200_32T</a>	Коммутатор агрегации QSW_6200_32T
<a href="#">QSW_6200_52T</a>	Коммутатор агрегации QSW_6200_52T
<a href="#">QSW_6300_32F</a>	Коммутатор агрегации QSW_6300_32F
<a href="#">QSW_6300_32T</a>	Коммутатор агрегации QSW_6300_32T
<a href="#">QSW_6300_52T</a>	Коммутатор агрегации QSW_6300_52T
<a href="#">QSW_6910_26F</a>	Коммутатор агрегации QSW_6910_26F

# QSW\_3310\_28F













NAME	PWR ○ SYS ○																												
IP		Console	2								10				16		18					24	26			28			

# Индикация

Индикатор	Состояние индикатора	Состояние модуля
Порт    		Нет линка
		Есть линк
		Нет связи
		Не включен
Индикатор PWR  		Питание включено, нормальная работа устройства
		Питание выключено
Индикатор SYS  Мигает  		Система инициализируется
	Мигает 	Коммутатор находится в рабочем состоянии
		Не работает



# Индикация

Индикатор	Состояние индикатора	Состояние модуля
Порт    		Нет линка
		Есть линк
		Нет связи
		Не включен
Индикатор PWR		Питание включено, нормальная работа устройства
		Питание выключено
Индикатор SYS		Система инициализируется
	Мигает 	Коммутатор находится в рабочем состоянии
		Не работает

# QSW\_6200\_32F

NAME	Status	Console	1	3	5	7	9	11	13	15	17	19	21	23	25	27	29	31
IP	MGMT PWR1 PWR2	MGMT	2	4	6	8	10	12	14	16	18	20	22	24	26	28	30	32

# Индикация

Индикатор	Состояние индикатора	Состояние модуля
Порт        		Нет линка
		Есть линк
		Нет связи
		Не включен
Индикатор Status		Коммутатор функционирует.
	Мигает 3 Гц 	Процесс инициализации. Продолжительное мигание — признак ошибки.
	Мигает 10 Гц 	(10 Гц) Поддерживается удалённое вкл/выкл для визуального определения местоположения коммутатора.
		Температурное предупреждение: 1. Температура воздуха на входе / выходе превышает нормальный диапазон рабочих температур 2. Мощность источников питания не достаточная для работы устройства.
		Коммутатор неисправен.
		Коммутатор не подключен к источнику питания

Индикатор MGMT		Порт подключен на скорости 1000 Мб/с.
	Мигает 	Порт получает и передает информацию на скорости 1000 Мб/с.
		Порт получает и передает информацию на скорости 1000 Мб/с.
	Мигает 	Порт получает и передает информацию на скорости 10/100 Мб/с.
		Порт не подключен
Индикатор PWR1		Блок питания подключен
		Блок питания подключен, но модель не поддерживается.
		Резервный блок питания неисправен или шнур питания переменного тока не подключен.
		Блок питания не подключен
Индикатор PWR2		Блок питания подключен
		Блок питания подключен, но модель не поддерживается
		Резервный блок питания неисправен или шнур питания переменного тока не подключен.
		Блок питания не подключен















# QSW\_6200\_32T



























NAME	Status	Console	1	3	5	7	9	11	13	15	17	19	21	23	25	27	25	27	29	31
IP	<input type="checkbox"/>	<input type="checkbox"/>	<input type="checkbox"/>	<input type="checkbox"/>	<input type="checkbox"/>	<input type="checkbox"/>	<input type="checkbox"/>	<input type="checkbox"/>	<input type="checkbox"/>	<input type="checkbox"/>	<input type="checkbox"/>	<input type="checkbox"/>	<input type="checkbox"/>	<input type="checkbox"/>	<input type="checkbox"/>	<input type="checkbox"/>	<input type="checkbox"/>	<input type="checkbox"/>	<input type="checkbox"/>	<input type="checkbox"/>
	<input type="checkbox"/>	MGMT	2	4	6	8	10	12	14	16	18	20	22	24	26	28	26	28	30	32

# Индикация





















Индикатор	Состояние индикатора	Состояние модуля
Порт  		Нет линка
		Есть линк
		Нет связи
		Не включен
Индикатор Status		Коммутатор функционирует.
	Мигает 3 Гц 	Процесс инициализации. Продолжительное мигание — признак ошибки.
	Мигает 10 Гц 	(10 Гц) Поддерживается удалённое вкл/выкл для визуального определения местоположения коммутатора.
		Температурное предупреждение: 1. Температура воздуха на входе / выходе превышает нормальный диапазон рабочих температур 2. Мощность источников питания не достаточная для работы устройства.
		Коммутатор неисправен.
		Коммутатор не подключен к источнику питания

Индикатор MGMT		Порт подключен на скорости 1000 Мб/с.
	Мигает 	Порт получает и передает информацию на скорости 1000 Мб/с.
		Порт получает и передает информацию на скорости 1000 Мб/с.
	Мигает 	Порт получает и передает информацию на скорости 10/100 Мб/с.
		Порт не подключен
Индикатор PWR1		Блок питания подключен
		Блок питания подключен, но модель не поддерживается.
		Резервный блок питания неисправен или шнур питания переменного тока не подключен.
		Блок питания не подключен
Индикатор PWR2		Блок питания подключен
		Блок питания подключен, но модель не поддерживается
		Резервный блок питания неисправен или шнур питания переменного тока не подключен.
		Блок питания не подключен

# QSW\_6200\_52T

NAME	Status	Console	1	3	5	7	9	11	13	15	17	19	21	23	25	27	29	31	33	35	37	39	41	43	45	47	49	51
IP	<input type="checkbox"/> MGMT <input type="checkbox"/> PWR1 <input type="checkbox"/> PWR2 <input type="checkbox"/> MGMT																											
		MGMT	2	4	6	8	10	12	14	16	18	20	22	24	26	28	30	32	34	36	38	40	42	44	46	48	50	52

# Индикация

Индикатор	Состояние индикатора	Состояние модуля
Порт    		Нет линка
		Есть линк
		Нет связи
		Не включен
Индикатор Status  Мигает 3 Гц  Мигает 10 Гц    		Коммутатор функционирует.
	Мигает 3 Гц 	Процесс инициализации. Продолжительное мигание — признак ошибки.
	Мигает 10 Гц 	(10 Гц) Поддерживается удалённое вкл/выкл для визуального определения местоположения коммутатора.
		Температурное предупреждение: 1. Температура воздуха на входе / выходе превышает нормальный диапазон рабочих температур 2. Мощность источников питания не достаточная для работы устройства.
		Коммутатор неисправен.
		Коммутатор не подключен к источнику питания

Индикатор MGMT		Порт подключен на скорости 1000 Мб/с.
	Мигает 	Порт получает и передает информацию на скорости 1000 Мб/с.
		Порт получает и передает информацию на скорости 1000 Мб/с.
	Мигает 	Порт получает и передает информацию на скорости 10/100 Мб/с.
		Порт не подключен
Индикатор PWR1		Блок питания подключен
		Блок питания подключен, но модель не поддерживается.
		Резервный блок питания неисправен или шнур питания переменного тока не подключен.
		Блок питания не подключен
Индикатор PWR2		Блок питания подключен
		Блок питания подключен, но модель не поддерживается
		Резервный блок питания неисправен или шнур питания переменного тока не подключен.
		Блок питания не подключен

# QSW\_6300\_32F

NAME	Status	Console	1	3	5	7	1	3	5	7	9	11	13	15	17	19	21	23	25	27	29	31
IP	<input type="checkbox"/>	<input type="checkbox"/>	<input type="checkbox"/>	<input type="checkbox"/>	<input type="checkbox"/>	<input type="checkbox"/>	<input type="checkbox"/>	<input type="checkbox"/>	<input type="checkbox"/>	<input type="checkbox"/>	<input type="checkbox"/>	<input type="checkbox"/>	<input type="checkbox"/>	<input type="checkbox"/>	<input type="checkbox"/>	<input type="checkbox"/>	<input type="checkbox"/>	<input type="checkbox"/>	<input type="checkbox"/>	<input type="checkbox"/>	<input type="checkbox"/>	<input type="checkbox"/>

# Индикация

Индикатор	Состояние индикатора	Состояние модуля
Порт  		Нет линка
		Есть линк
		Нет связи
		Не включен
Индикатор Status		Коммутатор функционирует.
	Мигает 3 Гц 	Процесс инициализации. Продолжительное мигание — признак ошибки.
	Мигает 10 Гц 	(10 Гц) Поддерживается удалённое вкл/выкл для визуального определения местоположения коммутатора.
		Температурное предупреждение: 1. Температура воздуха на входе / выходе превышает нормальный диапазон рабочих температур 2. Мощность источников питания не достаточная для работы устройства.
		Коммутатор неисправен.
		Коммутатор не подключен к источнику питания
Индикатор MGMT		Порт подключен на скорости 1000 Мб/с.
	Мигает 	Порт получает и передает информацию на скорости 1000 Мб/с.





		Порт не подключен
Индикатор PWR1		Блок питания подключен
		Блок питания подключен, но модель не поддерживается.
		Резервный блок питания неисправен или шнур питания переменного тока не подключен.
		Блок питания не подключен
		Блок питания подключен
Индикатор PWR2		Блок питания подключен, но модель не поддерживается
		Резервный блок питания неисправен или шнур питания переменного тока не подключен.
		Блок питания не подключен
		Блок питания подключен

# QSW\_6300\_32T

NAME	Status	Console	1	3	5	7	9	11	13	15	17	19	21	23	25	27	29	31
IP	MGMT																	
	PWR1																	
	PWR2																	

# Индикация



Индикатор	Состояние индикатора	Состояние модуля
Порт    		Нет линка
		Есть линк
		Нет связи
		Не включен
Индикатор Status		Коммутатор функционирует.
	Мигает 3 Гц 	Процесс инициализации. Продолжительное мигание — признак ошибки.
	Мигает 10 Гц 	(10 Гц) Поддерживается удалённое вкл/выкл для визуального определения местоположения коммутатора.
		Температурное предупреждение: 1. Температура воздуха на входе / выходе превышает нормальный диапазон рабочих температур 2. Мощность источников питания не достаточная для работы устройства.
		Коммутатор неисправен.
		Коммутатор не подключен к источнику питания
Индикатор MGMT		Порт подключен на скорости 1000 Мб/с.
	Мигает	Порт получает и передает информацию на скорости 1000 Мб/с.

		
		Порт не подключен
Индикатор PWR1		Блок питания подключен
		Блок питания подключен, но модель не поддерживается.
		Резервный блок питания неисправен или шнур питания переменного тока не подключен.
		Блок питания не подключен
Индикатор PWR2		Блок питания подключен
		Блок питания подключен, но модель не поддерживается
		Резервный блок питания неисправен или шнур питания переменного тока не подключен.
		Блок питания не подключен

# QSW\_6300\_52T

NAME	Status	Console	1	3	5	7	9	11	13	15	17	19	21	23	25	27	29	31	33	35	37	39	41	43	45	47	49	51
IP	MGMT	PWR1	PWR2	MGMT	MGMT	MGMT	MGMT	MGMT	MGMT	MGMT	MGMT	MGMT	MGMT	MGMT	MGMT	MGMT	MGMT	MGMT	MGMT	MGMT	MGMT	MGMT	MGMT	MGMT	MGMT	MGMT	MGMT	MGMT

# Индикация

Индикатор	Состояние индикатора	Состояние модуля
Порт    		Нет линка
		Есть линк
		Нет связи
		Не включен
Индикатор Status		Коммутатор функционирует.
	Мигает 3 Гц 	Процесс инициализации. Продолжительное мигание — признак ошибки.
	Мигает 10 Гц 	(10 Гц) Поддерживается удалённое вкл/выкл для визуального определения местоположения коммутатора.
		Температурное предупреждение: 1. Температура воздуха на входе / выходе превышает нормальный диапазон рабочих температур 2. Мощность источников питания не достаточная для работы устройства.
		Коммутатор неисправен.
		Коммутатор не подключен к источнику питания
Индикатор MGMT		Порт подключен на скорости 1000 Мб/с.
	Мигает	Порт получает и передает информацию на скорости 1000 Мб/с.

		
		Порт не подключен
Индикатор PWR1		Блок питания подключен
		Блок питания подключен, но модель не поддерживается.
		Резервный блок питания неисправен или шнур питания переменного тока не подключен.
		Блок питания не подключен
Индикатор PWR2		Блок питания подключен
		Блок питания подключен, но модель не поддерживается
		Резервный блок питания неисправен или шнур питания переменного тока не подключен.
		Блок питания не подключен

# QSW\_6910\_26F

<b>NAME</b>	Status <input type="radio"/>	Console	1	3	5	7	9	11	13	15	17	19	21	23	25
IP	MGMT <input type="radio"/>														
	PWR1 <input type="radio"/>		2	4	6	8	10	12	14	16	18	20	22	24	26
	PWR2 <input type="radio"/>														
	0 <input type="radio"/>														



# Индикация

Индикатор	Состояние индикатора	Состояние модуля
Порт    		Нет линка
		Есть линк
		Нет связи
		Не включен
Индикатор Status		Коммутатор функционирует.
	Мигает 3 Гц 	Процесс инициализации. Продолжительное мигание — признак ошибки.
	Мигает 10 Гц 	(10 Гц) Поддерживается удалённое вкл/выкл для визуального определения местоположения коммутатора.
		Температурное предупреждение: 1. Температура воздуха на входе / выходе превышает нормальный диапазон рабочих температур 2. Мощность источников питания не достаточная для работы устройства.
		Коммутатор неисправен.
		Коммутатор не подключен к источнику питания
Индикатор MGMT		Порт подключен на скорости 1000 Мб/с.
	Мигает	Порт получает и передает информацию на скорости 1000 Мб/с.

		
		Порт не подключен
Индикатор PWR1		Блок питания подключен
		Блок питания подключен, но модель не поддерживается.
		Резервный блок питания неисправен или шнур питания переменного тока не подключен.
		Блок питания не подключен
Индикатор PWR2		Блок питания подключен
		Блок питания подключен, но модель не поддерживается
		Резервный блок питания неисправен или шнур питания переменного тока не подключен.
		Блок питания не подключен

# КОММУТАТОРЫ ДОСТУПА













Название	Описание
<a href="#">QSW_3310_28TX</a>	Коммутатор доступа QSW_3310_28TX
<a href="#">QSW_3420_10T</a>	Коммутатор доступа QSW_3420_10T
<a href="#">QSW_3420_28T</a>	Коммутатор доступа QSW_3420_28T
<a href="#">QSW_3470_10T_POE_AC</a>	Коммутатор доступа QSW_3470_10T_POE_AC
<a href="#">QSW_3470_28SF_AC</a>	Коммутатор доступа QSW_3470_28SF_AC
<a href="#">QSW_3470_28T_LPOE_AC</a>	Коммутатор доступа QSW_3470_28T_LPOE_AC
<a href="#">QSW_3470_28T_POE_AC</a>	Коммутатор доступа QSW_3470_28T_POE_AC
<a href="#">QSW_3470_28TX_AC</a>	Коммутатор доступа QSW_3470_28TX_AC
<a href="#">QSW_3750_10T_AC</a>	Коммутатор доступа QSW_3750_10T_AC
<a href="#">QSW_3750_10T_AC_L</a>	Коммутатор доступа QSW_3750_10T_AC_L
<a href="#">QSW_3750_10T_DC_L</a>	Коммутатор доступа QSW_3750_10T_DC_L
<a href="#">QSW_3750_10T_POE_AC</a>	Коммутатор доступа QSW_3750_10T_POE_AC
<a href="#">QSW_3750_10T_POE_AC_L</a>	Коммутатор доступа QSW_3750_10T_POE_AC_L
<a href="#">QSW_3750_28T_AC</a>	Коммутатор доступа QSW_3750_28T_AC
<a href="#">QSW_3750_28T_AC_L</a>	Коммутатор доступа QSW_3750_28T_AC_L
<a href="#">QSW_3750_28T_DC_L</a>	Коммутатор доступа QSW_3750_28T_DC_L
<a href="#">QSW_3750_28T_POE_AC</a>	Коммутатор доступа QSW_3750_28T_POE_AC
<a href="#">QSW_3750_28T_POE_AC_L</a>	Коммутатор доступа QSW_3750_28T_POE_AC_L
<a href="#">QSW_3750_52T_AC</a>	Коммутатор доступа QSW_3750_52T_AC
<a href="#">QSW_3750_10T_AC_R</a>	Коммутатор доступа QSW_3750_10T_AC_R
<a href="#">QSW_3750_10T_POE_AC_R</a>	Коммутатор доступа QSW_3750_10T_POE_AC_R
<a href="#">QSW_3750_28T_AC_R</a>	Коммутатор доступа QSW_3750_28T_AC_R
<a href="#">QSW_3750_28T_POE_AC_R</a>	Коммутатор доступа QSW_3750_POE_AC_R
<a href="#">QSW_3750_52T_AC_R</a>	Коммутатор доступа QSW_3750_52T_AC_R
<a href="#">QSW_4600_28TX_AC</a>	Коммутатор доступа QSW_4600_28TX_AC
<a href="#">QSW_4600_28TX_POE</a>	Коммутатор доступа QSW_4600_28TX_POE

<a href="#">QSW_4600_52TX_AC</a>	Коммутатор доступа QSW_4600_52TX_AC
<a href="#">QSW_4600_52TX_POE</a>	Коммутатор доступа QSW_4600_52TX_POE
<a href="#">QSW_4610_10T_AC</a>	Коммутатор доступа QSW_4610_10T_AC
<a href="#">QSW_4610_10T_POE_AC</a>	Коммутатор доступа QSW_4610_10T_POE_AC
<a href="#">QSW_4610_28SF_AC</a>	Коммутатор доступа QSW_4610_28SF_AC
<a href="#">QSW_4610_28SF_DC</a>	Коммутатор доступа QSW_4610_28SF_DC
<a href="#">QSW_4610_28T_AC</a>	Коммутатор доступа QSW_4610_28T_AC
<a href="#">QSW_4610_28T_POE_AC</a>	Коммутатор доступа QSW_4610_28T_POE_AC
<a href="#">QSW_4610_28T_POE_AC rev.2C</a>	Коммутатор доступа QSW_4610_28T_POE_AC rev.2C
<a href="#">QSW_4610_52T_AC</a>	Коммутатор доступа QSW_4610_52T_AC
<a href="#">QSW_4700_28TX</a>	Коммутатор доступа QSW_4700_28TX
<a href="#">QSW_4700_28TX_POE</a>	Коммутатор доступа QSW_4700_28TX_POE
<a href="#">QSW_4700_52TX</a>	Коммутатор доступа QSW_4700_52TX
<a href="#">QSW_4700_52TX_POE</a>	Коммутатор доступа QSW_4700_52TX_POE







# QSW\_3310\_28TX

NAME	PWR ○ SYS ○																												
IP		Console	2						8	10				16	18							24	26			28			



# Индикация

Индикатор	Состояние индикатора	Состояние модуля
Порт    		Нет линка
		Есть линк
		Нет связи
		Не включен
Индикатор PWR		Питание включено, нормальная работа устройства
		Питание выключено
Индикатор SYS		Система инициализируется
	Мигает 	Коммутатор находится в рабочем состоянии
		Не работает

# QSW\_3420\_10T

<b>NAME</b>	<div style="display: flex; justify-content: space-between; align-items: center;"> <div style="text-align: center;"> <p>POE</p> <p>2 3 5 7</p> <p>PWR ○ ○ ○ ○ ○</p> <p>SYS ○ ○ ○ ○ ○</p> <p>1 4 6 8</p> </div> <div style="display: flex; gap: 10px;"> <div style="text-align: center;"> <p>2</p> 1</div> <div style="text-align: center;"> <p>4</p> 3</div> <div style="text-align: center;"> <p>6</p> 5</div> <div style="text-align: center;"> <p>8</p> 7</div> <div style="text-align: center;"> <p>Console</p></div> <div style="text-align: center;">  9</div> <div style="text-align: center;">  10</div> </div> </div>
IP	

















# Индикация

Индикатор	Состояние индикатора	Состояние модуля
Порт        		Нет линка
		Есть линк
		Нет связи
		Не включен
Индикатор PWR		Питание включено, нормальная работа устройства
		Питание выключено
Индикатор SYS		Система инициализируется
	Мигает 	Коммутатор находится в рабочем состоянии
		Не работает
Индикатор PoE		PoE включен. Порт находится в рабочем состоянии
		Порт PoE перегружен или неисправен
		PoE не включен





















# Индикация

Индикатор	Состояние индикатора	Состояние модуля
Порт    		Нет линка
		Есть линк
		Нет связи
		Не включен
Индикатор PWR		Питание включено, нормальная работа устройства
		Питание выключено
Индикатор SYS		Система инициализируется
	Мигает 	Коммутатор находится в рабочем состоянии
		Не работает
Индикатор PoE		PoE включен. Порт находится в рабочем состоянии
		Порт PoE перегружен или неисправен
		PoE не включен

# QSW\_3470\_10T\_POE\_AC

NAME	 The diagram shows a network switch with 10 ports. The top row of ports is labeled 1, 3, 5, 7, 9. The bottom row is labeled 2, 4, 6, 8, 10. To the left of the ports are two rows of LEDs: 'PWR' with 5 LEDs and 'DIAG' with 5 LEDs. The PWR LEDs are connected to ports 2, 3, 5, 7, 9. The DIAG LEDs are connected to ports 1, 4, 6, 8, 10. To the right of the ports is a 'Console' port. All ports and LEDs are currently unlit.
IP	















# Индикация

Индикатор	Состояние индикатора	Состояние модуля
Порт    		Нет линка
		Есть линк
		Нет связи
		Не включен
Индикатор PWR		Питание включено, нормальная работа устройства
		Питание выключено
Индикатор DIAG	Мигает 	Устройство работает нормально
		Питания отключено либо нормальная работа устройства нарушена
Индикатор PoE		PoE включен. Порт находится в рабочем состоянии
		Порт PoE перегружен или неисправен
		PoE не включен

# QSW\_3470\_28SF\_AC

<b>NAME</b>	1	3	5	7	9	11	13	15	17	19	21	23	21	23	PWR	25	27	Console
<b>IP</b>	2	4	6	8	10	12	14	16	18	20	22	24	22	24	DIAG	26	28	

# Индикация

Индикатор	Состояние индикатора	Состояние модуля
Порт    		Нет линка
		Есть линк
		Нет связи
		Не включен
Индикатор PWR		Питание включено, нормальная работа устройства
		Питание выключено
Индикатор DIAG	Мигает 	Устройство работает нормально
		Питания отключено либо нормальная работа устройства нарушена
Индикатор PoE		PoE включен. Порт находится в рабочем состоянии
		Порт PoE перегружен или неисправен
		PoE не включен

# QSW\_3470\_28T\_LPOE\_AC

NAME	PWR	1	5	9	13	17	21	25	1	3	5	7	9	11	13	15	17	19	21	23							
IP	GIAG	○	○	○	○	○	○	○	○	○	○	○	○	○	○	○	○	○	○	○	○	○	○	○	○	○	Console
		○	○	○	○	○	○	○	○	○	○	○	○	○	○	○	○	○	○	○	○	○	○	○	○	○	
		○	○	○	○	○	○	○	○	○	○	○	○	○	○	○	○	○	○	○	○	○	○	○	○	○	
		○	○	○	○	○	○	○	○	○	○	○	○	○	○	○	○	○	○	○	○	○	○	○	○	○	
		○	○	○	○	○	○	○	○	○	○	○	○	○	○	○	○	○	○	○	○	○	○	○	○	○	
		○	○	○	○	○	○	○	○	○	○	○	○	○	○	○	○	○	○	○	○	○	○	○	○	○	
		○	○	○	○	○	○	○	○	○	○	○	○	○	○	○	○	○	○	○	○	○	○	○	○	○	
		○	○	○	○	○	○	○	○	○	○	○	○	○	○	○	○	○	○	○	○	○	○	○	○	○	
		○	○	○	○	○	○	○	○	○	○	○	○	○	○	○	○	○	○	○	○	○	○	○	○	○	
		○	○	○	○	○	○	○	○	○	○	○	○	○	○	○	○	○	○	○	○	○	○	○	○	○	
		○	○	○	○	○	○	○	○	○	○	○	○	○	○	○	○	○	○	○	○	○	○	○	○	○	
		○	○	○	○	○	○	○	○	○	○	○	○	○	○	○	○	○	○	○	○	○	○	○	○	○	
		○	○	○	○	○	○	○	○	○	○	○	○	○	○	○	○	○	○	○	○	○	○	○	○	○	
		○	○	○	○	○	○	○	○	○	○	○	○	○	○	○	○	○	○	○	○	○	○	○	○	○	
		○	○	○	○	○	○	○	○	○	○	○	○	○	○	○	○	○	○	○	○	○	○	○	○	○	
		○	○	○	○	○	○	○	○	○	○	○	○	○	○	○	○	○	○	○	○	○	○	○	○	○	

# Индикация

Индикатор	Состояние индикатора	Состояние модуля
Порт    		Нет линка
		Есть линк
		Нет связи
		Не включен
Индикатор PWR		Питание включено, нормальная работа устройства
		Питание выключено
Индикатор DIAG	Мигает 	Устройство работает нормально
		Питания отключено либо нормальная работа устройства нарушена
Индикатор PoE		PoE включен. Порт находится в рабочем состоянии
		Порт PoE перегружен или неисправен
		PoE не включен



# QSW\_3470\_28T\_POE\_AC

NAME	PWR	1	5	9	13	17	21	25	1	3	5	7	9	11	13	15	17	19	21	23					
	GIAG	○	○	○	○	○	○	○																	
IP		4	8	12	16	20	24	28	2	4	6	8	10	12	14	16	18	20	22	24	25	26	27	28	Console

















# Индикация

Индикатор	Состояние индикатора	Состояние модуля
Порт    		Нет линка
		Есть линк
		Нет связи
		Не включен
Индикатор PWR		Питание включено, нормальная работа устройства
		Питание выключено
Индикатор DIAG	Мигает 	Устройство работает нормально
		Питания отключено либо нормальная работа устройства нарушена
Индикатор PoE		PoE включен. Порт находится в рабочем состоянии
		Порт PoE перегружен или неисправен
		PoE не включен

# QSW\_3470\_28TX\_AC

<b>NAME</b>	PWR	4	8	12	16	20	24	28	2	4	6	8	10	12	14	16	18	20	22	24					
	SYS	○	○	○	○	○	○	○	○	○	○	○	○	○	○	○	○	○	○	○	○				
<b>IP</b>		○	○	○	○	○	○	○	○	○	○	○	○	○	○	○	○	○	○	○	○				
		1	5	9	13	17	21	25	1	3	5	7	9	11	13	15	17	19	21	23	Console	25	26	27	28

# Индикация

Индикатор	Состояние индикатора	Состояние модуля
Порт    		Нет линка
		Есть линк
		Нет связи
		Не включен
Индикатор PWR		Питание включено, нормальная работа устройства
		Питание выключено
Индикатор SYS		Система инициализируется
	Мигает 	Коммутатор находится в рабочем состоянии
		Не работает
Индикатор PoE		PoE включен. Порт находится в рабочем состоянии
		Порт PoE перегружен или неисправен
		PoE не включен



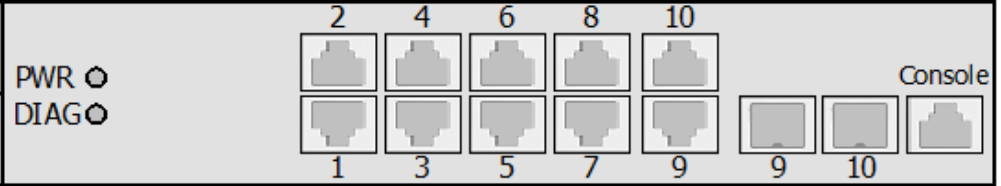







# QSW\_3750\_10T\_AC

NAME	 <p>PWR ○ DIAG ○</p>
IP	

# Индикация

Индикатор	Состояние индикатора	Состояние модуля
Порт    		Нет линка
		Есть линк
		Нет связи
		Не включен
Индикатор PWR		Питание включено, нормальная работа устройства
		Питание выключено
Индикатор DIAG	Мигает 	Устройство работает нормально
		Питания отключено либо нормальная работа устройства нарушена

# QSW\_3750\_10T\_AC\_L

NAME	DATA <input type="radio"/> PWR <input type="radio"/> SYS <input type="radio"/>	2 	4 	6 	8 	Console 	9 	10 
IP		1 	3 	5 	7 			

# Индикация

Индикатор	Состояние индикатора	Состояние модуля
Порт  		Нет линка
		Есть линк
		Нет связи
		Не включен
Индикатор PWR		Питание включено, нормальная работа устройства
		Питание выключено
Индикатор SYS		Система инициализируется
	Мигает 	Коммутатор находится в рабочем состоянии
		Не работает
Индикатор DATA		Идет передача данных
		Данные не передаются

















# QSW\_3750\_10T\_DC\_L

<b>NAME</b>	DATA <input type="checkbox"/>	2	4	6	8			
IP	PWR <input type="checkbox"/>					Console		
	SYS <input type="checkbox"/>							
		1	3	5	7	9	10	

# Индикация

Индикатор	Состояние индикатора	Состояние модуля
Порт  		Нет линка
		Есть линк
		Нет связи
		Не включен
Индикатор PWR		Питание включено, нормальная работа устройства
		Питание выключено
Индикатор SYS		Система инициализируется
	Мигает 	Коммутатор находится в рабочем состоянии
		Не работает
Индикатор DATA		Идет передача данных
		Данные не передаются













# QSW\_3750\_10T\_POE\_AC

<b>NAME</b>	<div style="display: flex; justify-content: space-between; align-items: center;"> <div style="display: flex; flex-direction: column; align-items: center;"> <div style="display: flex; justify-content: space-around; width: 100%;"> <span>2</span><span>3</span><span>5</span><span>7</span><span>9</span> </div> <div style="display: flex; justify-content: space-around; width: 100%;"> <span>PWR</span><span>○</span><span>○</span><span>○</span><span>○</span><span>○</span><span>○</span> </div> </div> <div style="display: flex; justify-content: space-around; width: 100%;"> <div style="display: flex; flex-direction: column; align-items: center;"> <div style="margin-bottom: 5px;">2</div>  </div> <div style="display: flex; flex-direction: column; align-items: center;"> <div style="margin-bottom: 5px;">4</div>  </div> <div style="display: flex; flex-direction: column; align-items: center;"> <div style="margin-bottom: 5px;">6</div>  </div> <div style="display: flex; flex-direction: column; align-items: center;"> <div style="margin-bottom: 5px;">8</div>  </div> <div style="display: flex; flex-direction: column; align-items: center;"> <div style="margin-bottom: 5px;">10</div>  </div> </div> <div style="margin-left: 20px; align-self: center;"> <span>Console</span>   </div> </div>
<b>IP</b>	<div style="display: flex; justify-content: space-between; align-items: center;"> <div style="display: flex; flex-direction: column; align-items: center;"> <div style="display: flex; justify-content: space-around; width: 100%;"> <span>1</span><span>4</span><span>6</span><span>8</span><span>10</span> </div> <div style="display: flex; justify-content: space-around; width: 100%;"> <span>DIAG</span><span>○</span><span>○</span><span>○</span><span>○</span><span>○</span><span>○</span> </div> </div> <div style="display: flex; justify-content: space-around; width: 100%;"> <div style="display: flex; flex-direction: column; align-items: center;"> <div style="margin-bottom: 5px;">1</div>  </div> <div style="display: flex; flex-direction: column; align-items: center;"> <div style="margin-bottom: 5px;">3</div>  </div> <div style="display: flex; flex-direction: column; align-items: center;"> <div style="margin-bottom: 5px;">5</div>  </div> <div style="display: flex; flex-direction: column; align-items: center;"> <div style="margin-bottom: 5px;">7</div>  </div> <div style="display: flex; flex-direction: column; align-items: center;"> <div style="margin-bottom: 5px;">9</div>  </div> </div> <div style="margin-left: 20px; align-self: center;">  <span>9</span>  <span>10</span>  </div> </div>

# Индикация

Индикатор	Состояние индикатора	Состояние модуля
Порт    		Нет линка
		Есть линк
		Нет связи
		Не включен
Индикатор PWR		Питание включено, нормальная работа устройства
		Питание выключено
Индикатор DIAG	Мигает 	Устройство работает нормально
		Питания отключено либо нормальная работа устройства нарушена
Индикатор PoE		PoE включен. Порт находится в рабочем состоянии
		Порт PoE перегружен или неисправен
		PoE не включен

# QSW\_3750\_10T\_POE\_AC\_L

NAME	DATA <input type="checkbox"/>	POE <input type="checkbox"/>	2	4	6	8	Console					
IP	PWR <input type="checkbox"/>	2	3	5	7							
	SYS <input type="checkbox"/>	1	4	6	8							















# Индикация

Индикатор	Состояние индикатора	Состояние модуля
Порт  		Нет линка
		Есть линк
		Нет связи
		Не включен
Индикатор PWR		Питание включено, нормальная работа устройства
		Питание выключено
Индикатор SYS		Система инициализируется
	Мигает 	Коммутатор находится в рабочем состоянии
		Не работает
Индикатор DATA		Идет передача данных
		Данные не передаются
Индикатор PoE		Отображает режим коммутации.
		Отображает режим PoE.

# QSW\_3750\_28T\_AC

NAME	PWR ○ SYS ○																					
IP																						
		1	3	5	7	9	11	13	15	17	19	21	23									Console
		2	4	6	8	10	12	14	16	18	20	22	24	25	26	27	28					













# Индикация

Индикатор	Состояние индикатора	Состояние модуля
Порт    		Нет линка
		Есть линк
		Нет связи
		Не включен
Индикатор PWR  		Питание включено, нормальная работа устройства
		Питание выключено
Индикатор SYS  Мигает  		Система инициализируется
	Мигает 	Коммутатор находится в рабочем состоянии
		Не работает















# Индикация

Индикатор	Состояние индикатора	Состояние модуля
Порт    		Нет линка
		Есть линк
		Нет связи
		Не включен
Индикатор PWR		Питание включено, нормальная работа устройства
		Питание выключено
Индикатор SYS		Система инициализируется
	Мигает 	Коммутатор находится в рабочем состоянии
		Не работает

# QSW\_3750\_28T\_DC\_L

<b>NAME</b>	PWR ○ SYS ○	Console	1	3	5	7	9	11	13	15	17	19	21	23				
IP																		
			2	4	6	8	10	12	14	16	18	20	22	24				

















# Индикация

Индикатор	Состояние индикатора	Состояние модуля
Порт    		Нет линка
		Есть линк
		Нет связи
		Не включен
Индикатор PWR		Питание включено, нормальная работа устройства
		Питание выключено
Индикатор SYS		Система инициализируется
	Мигает 	Коммутатор находится в рабочем состоянии
		Не работает

# QSW\_3750\_28T\_POE\_AC

NAME	PWR	1	5	9	13	17	21	25		1	3	5	7	9	11	13	15	17	19	21	23				
	SYS	○	○	○	○	○	○	○	○	Console															
IP		4	8	12	16	20	24	28		2	4	6	8	10	12	14	16	18	20	22	24	25	26	27	28

















# Индикация

Индикатор	Состояние индикатора	Состояние модуля
Порт    		Нет линка
		Есть линк
		Нет связи
		Не включен
Индикатор PWR		Питание включено, нормальная работа устройства
		Питание выключено
Индикатор SYS		Система инициализируется
	Мигает 	Коммутатор находится в рабочем состоянии
		Не работает
Индикатор PoE		PoE включен. Порт находится в рабочем состоянии
		Порт PoE перегружен или неисправен
		PoE не включен

# QSW\_3750\_28T\_POE\_AC\_L

NAME	PWR	1	5	9	13	17	21	25	1	3	5	7	9	11	13	15	17	19	21	23					
	SYS	○	○	○	○	○	○	○																	
IP		4	8	12	16	20	24	28	Console																
										2	4	6	8	10	12	14	16	18	20	22	24	25	26	27	28

# Индикация

Индикатор	Состояние индикатора	Состояние модуля
Порт    		Нет линка
		Есть линк
		Нет связи
		Не включен
Индикатор PWR		Питание включено, нормальная работа устройства
		Питание выключено
Индикатор SYS		Система инициализируется
	Мигает 	Коммутатор находится в рабочем состоянии
		Не работает
Индикатор PoE		PoE включен. Порт находится в рабочем состоянии
		Порт PoE перегружен или неисправен
		PoE не включен



# QSW\_3750\_52T\_AC

NAME	1	2	3	4	5	6	7	8	9	10	11	12	13	14	15	16	17	18	19	20	21	22	23	24	PWR	49	51	Console
IP	25	26	27	28	29	30	31	32	33	34	35	36	37	38	39	40	41	42	43	44	45	46	47	48	49	50	51	52

# Индикация

Индикатор	Состояние индикатора	Состояние модуля
Порт    		Нет линка
		Есть линк
		Нет связи
		Не включен
Индикатор PWR		Питание включено, нормальная работа устройства
		Питание выключено
Индикатор SYS		Система инициализируется
	Мигает 	Коммутатор находится в рабочем состоянии
		Не работает
Индикатор PoE		PoE включен. Порт находится в рабочем состоянии
		Порт PoE перегружен или неисправен
		PoE не включен















# QSW\_3750\_10T\_AC\_R

NAME												
IP												

# Индикация

Индикатор	Состояние индикатора	Состояние модуля
Порт    		Нет линка
		Есть линк
		Нет связи
		Не включен
Индикатор PWR		Питание включено, нормальная работа устройства
		Питание выключено
Индикатор DIAG	Мигает 	Устройство работает нормально
		Питания отключено либо нормальная работа устройства нарушена
Индикатор PoE		PoE включен. Порт находится в рабочем состоянии
		Порт PoE перегружен или неисправен
		PoE не включен

# QSW\_3750\_10T\_POE\_AC\_R

<b>NAME</b>	PWR ○ 2 ○ 3 ○ 5 ○ 7 ○ 9 ○ DIAG ○ 1 ○ 4 ○ 6 ○ 8 ○ 10 ○	1  3  5  7  9 				Console
<b>IP</b>		2  4  6  8  10 	9  10 	9  10 		



# Индикация

Индикатор	Состояние индикатора	Состояние модуля
Порт    		Нет линка
		Есть линк
		Нет связи
		Не включен
Индикатор PWR		Питание включено, нормальная работа устройства
		Питание выключено
Индикатор DIAG	Мигает 	Устройство работает нормально
		Питания отключено либо нормальная работа устройства нарушена
Индикатор PoE		PoE включен. Порт находится в рабочем состоянии
		Порт PoE перегружен или неисправен
		PoE не включен

# QSW\_3750\_28T\_AC\_R

NAME	PWR ○ DIAG ○																
IP		2 4 6 8 10 12 14 16 18 20 22 24 25 26 27 28															

# Индикация















Индикатор	Состояние индикатора	Состояние модуля
Порт        		Нет линка
		Есть линк
		Нет связи
		Не включен
Индикатор PWR		Встроенный блок питания работает нормально
		Питание отключено, либо блок питания вышел из строя
Индикатор DIAG	Мигает 	Устройство работает нормально
		Питания отключено либо нормальная работа устройства нарушена



# QSW\_3750\_28T\_POE\_AC\_R

NAME	POE	1	5	9	13	17	21	25	1	3	5	7	9	11	13	15	17	19	21	23			Console		
	PWR	○	○	○	○	○	○	○																	
IP	DIAG	○	○	○	○	○	○	○																	
		4	8	12	16	20	24	28	2	4	6	8	10	12	14	16	18	20	22	24	25	26	27	28	



# Индикация

Индикатор	Состояние индикатора	Состояние модуля
Порт    		Нет линка
		Есть линк
		Нет связи
		Не включен
Индикатор PWR		Питание включено, нормальная работа устройства
		Питание выключено
Индикатор DIAG	Мигает 	Устройство работает нормально
		Питания отключено либо нормальная работа устройства нарушена
Индикатор PoE		PoE включен. Порт находится в рабочем состоянии
		Порт PoE перегружен или неисправен
		PoE не включен

# QSW\_3750\_52T\_AC\_R

NAME																									PWR	49	51	Console
IP																												















# Индикация

Индикатор	Состояние индикатора	Состояние модуля
Порт    		Нет линка
		Есть линк
		Нет связи
		Не включен
Индикатор PWR		Питание включено, нормальная работа устройства
		Питание выключено
Индикатор SYS		Система инициализируется
	Мигает 	Коммутатор находится в рабочем состоянии
		Не работает
Индикатор PoE		PoE включен. Порт находится в рабочем состоянии
		Порт PoE перегружен или неисправен
		PoE не включен

# QSW\_4600\_28TX\_AC

NAME	STATUS ○																										
IP	 Console	2										12	14										24				

# Индикация

Индикатор	Состояние индикатора	Состояние модуля
Порт    		Нет линка
		Есть линк
		Нет связи
		Не включен
Индикатор Status		Коммутатор функционирует.
	Мигает 3 Гц 	Процесс инициализации. Продолжительное мигание — признак ошибки.
	Мигает 10 Гц 	(10 Гц) Поддерживается удалённое вкл/выкл для визуального определения местоположения коммутатора.
		Температурное предупреждение: 1. Температура воздуха на входе / выходе превышает нормальный диапазон рабочих температур 2. Мощность источников питания не достаточная для работы устройства.
		Коммутатор неисправен.
		Коммутатор не подключен к источнику питания

# QSW\_4600\_28TX\_POE

NAME	                             
IP	                             2 12 14 24 25 26 27 28

# Индикация









Индикатор	Состояние индикатора	Состояние модуля
Порт    		Нет линка
		Есть линк
		Нет связи
		Не включен
Индикатор Status		Коммутатор функционирует.
	Мигает 3 Гц 	Процесс инициализации. Продолжительное мигание — признак ошибки.
	Мигает 10 Гц 	(10 Гц) Поддерживается удалённое вкл/выкл для визуального определения местоположения коммутатора.
		Температурное предупреждение: 1. Температура воздуха на входе / выходе превышает нормальный диапазон рабочих температур 2. Мощность источников питания не достаточная для работы устройства.
		Коммутатор неисправен.
		Коммутатор не подключен к источнику питания
Индикаторы M1, M2		Модуль расширения установлен правильно.













		Модуль расширения не установлен или установлен неправильно.
--	---	---

Индикатор PWR1		Блок питания подключен
		Блок питания подключен, но модель не поддерживается.
		Резервный блок питания неисправен или шнур питания переменного тока не подключен.
		Блок питания не подключен
Индикатор PWR2		Блок питания подключен
		Блок питания подключен, но модель не поддерживается
		Резервный блок питания неисправен или шнур питания переменного тока не подключен.
		Блок питания не подключен
Индикатор PoE		Отображает режим коммутации.
		Отображает режим PoE.

# QSW\_4600\_52TX\_AC

NAME	STATUS	1	2	3	4	5	6	7	8	9	10	11	12	13	14	15	16	17	18	19	20	21	22	23	24	49	51
IP	 Console																										







# Индикация

Индикатор	Состояние индикатора	Состояние модуля
Порт    		Нет линка
		Есть линк
		Нет связи
		Не включен
Индикатор Status		Коммутатор функционирует.
	Мигает 3 Гц 	Процесс инициализации. Продолжительное мигание — признак ошибки.
	Мигает 10 Гц 	(10 Гц) Поддерживается удалённое вкл/выкл для визуального определения местоположения коммутатора.
		Температурное предупреждение: 1. Температура воздуха на входе / выходе превышает нормальный диапазон рабочих температур 2. Мощность источников питания не достаточная для работы устройства.
		Коммутатор неисправен.
		Коммутатор не подключен к источнику питания

# QSW\_4600\_52TX\_POE

NAME	   	1	2	3	4	5	6	7	8	9	10	11	12	13	14	15	16	17	18	19	20	21	22	23	24	49	51
IP	  	25	26	27	28	29	30	31	32	33	34	35	36	37	38	39	40	41	42	43	44	45	46	47	48	50	52

# Индикация









Индикатор	Состояние индикатора	Состояние модуля
Порт    		Нет линка
		Есть линк
		Нет связи
		Не включен
Индикатор Status		Коммутатор функционирует
	Мигает 3 Гц 	Процесс инициализации. Продолжительное мигание — признак ошибки
	Мигает 10 Гц 	(10 Гц) Поддерживается удалённое вкл/выкл для визуального определения местоположения коммутатора
		Температурное предупреждение: 1. Температура воздуха на входе / выходе превышает нормальный диапазон рабочих температур 2. Мощность источников питания не достаточная для работы устройства.
		Коммутатор неисправен
		Коммутатор не подключен к источнику питания
Индикаторы M1, M2		Модуль расширения установлен правильно
		Модуль расширения не установлен или установлен неправильно.

Индикатор PWR1		Блок питания подключен
		Блок питания подключен, но модель не поддерживается
		Резервный блок питания неисправен или шнур питания переменного тока не подключен
		Блок питания не подключен
Индикатор PWR2		Блок питания подключен
		Блок питания подключен, но модель не поддерживается
		Резервный блок питания неисправен или шнур питания переменного тока не подключен
		Блок питания не подключен
Индикатор PoE		Отображает режим коммутации
		Отображает режим PoE

# QSW\_4610\_10T\_AC

NAME	<p>PWR ○ DIAG ○</p> 
IP	

# Индикация

Индикатор	Состояние индикатора	Состояние модуля
Порт    		Нет линка
		Есть линк
		Нет связи
		Не включен
Индикатор PWR  		Встроенный блок питания работает нормально
		Питание отключено, либо блок питания вышел из строя
Индикатор DIAG  	Мигает 	Устройство работает нормально
		Питания отключено либо нормальная работа устройства нарушена









# QSW\_4610\_10T\_POE\_AC

NAME	DATA <input type="checkbox"/> POE <input type="checkbox"/>	2	4	6	8						
IP	PWR <input type="checkbox"/> <input type="checkbox"/> <input type="checkbox"/> <input type="checkbox"/> <input type="checkbox"/>	2	3	5	7	Console					
	SYS <input type="checkbox"/> <input type="checkbox"/> <input type="checkbox"/> <input type="checkbox"/> <input type="checkbox"/>	1	4	6	8		1	3	5	7	9













# Индикация

Индикатор	Состояние индикатора	Состояние модуля
Порт  		Нет линка
		Есть линк
		Нет связи
		Не включен
Индикатор PWR		Питание включено, нормальная работа устройства
		Питание выключено
Индикатор SYS		Система инициализируется
	Мигает 	Коммутатор находится в рабочем состоянии
		Не работает
Индикатор DATA		Идет передача данных
		Данные не передаются
Индикатор PoE		Отображает режим коммутации.
		Отображает режим PoE.

# QSW\_4610\_28SF\_AC

NAME	Power SYS Console	1	3	5	7	9	11	13	15	17	19	21	23	25T	27T	25S	27S
IP																	
		2	4	6	8	10	12	14	16	18	20	22	24	26T	28T	26S	28S













# Индикация

Индикатор	Состояние индикатора	Состояние модуля
Порт    		Нет линка
		Есть линк
		Нет связи
		Не включен
Индикатор PWR		Питание включено, нормальная работа устройства
		Питание выключено
Индикатор SYS		Система инициализируется
	Мигает 	Коммутатор находится в рабочем состоянии
		Не работает



















# QSW\_4610\_28SF\_DC

NAME	Power <input type="radio"/>	1	3	5	7	9	11	13	15	17	19	21	23	25T	27T	25S	27S
IP	SYS <input type="radio"/>																
	Console <input type="checkbox"/>	2	4	6	8	10	12	14	16	18	20	22	24	26T	28T	26S	28S











# Индикация

Индикатор	Состояние индикатора	Состояние модуля
Порт    		Нет линка
		Есть линк
		Нет связи
		Не включен
Индикатор PWR		Питание включено, нормальная работа устройства
		Питание выключено
Индикатор SYS		Система инициализируется
	Мигает 	Коммутатор находится в рабочем состоянии
		Не работает

# QSW\_4610\_28T\_AC





























NAME	Power <input type="radio"/> 1 3 5 7 9 11 13 15 17 19 21 23 25 SYS <input type="radio"/> Console <input type="radio"/>
IP	                   

# Индикация







Индикатор	Состояние индикатора	Состояние модуля
Порт    		Нет линка
		Есть линк
		Нет связи
		Не включен
Индикатор PWR		Питание включено, нормальная работа устройства
		Питание выключено
Индикатор SYS		Система инициализируется
	Мигает 	Коммутатор находится в рабочем состоянии
		Не работает





































# QSW\_4610\_28T\_POE\_AC

NAME	POE	1	5	9	13	17	21	25	1	3	5	7	9	11	13	15	17	19	21	23					Console
IP	PWR	○	○	○	○	○	○	○																	
	DIAG	○	○	○	○	○	○	○																	
		4	8	12	16	20	24	28	2	4	6	8	10	12	14	16	18	20	22	24	25	26	27	28	















# Индикация

Индикатор	Состояние индикатора	Состояние модуля
Порт  		Нет линка
		Есть линк
		Нет связи
		Не включен
Индикатор PWR		Встроенный блок питания работает нормально
		Питание отключено, либо блок питания вышел из строя
Индикатор DIAG	Мигает 	Устройство работает нормально
		Питания отключено либо нормальная работа устройства нарушена
Индикатор PoE		Отображает режим коммутации.
		Отображает режим PoE.

# QSW\_4610\_28T\_POE\_AC rev.2C

NAME	POE 1 5 9 13 17 21 25 PWR 0 DIAG 0	                
IP	4 8 12 16 20 24 28	                

# Индикация

Индикатор	Состояние индикатора	Состояние модуля
Порт        		Нет линка
		Есть линк
		Нет связи
		Не включен
Индикатор PWR		Встроенный блок питания работает нормально
		Питание отключено, либо блок питания вышел из строя
Индикатор DIAG	Мигает 	Устройство работает нормально
		Питания отключено либо нормальная работа устройства нарушена
Индикатор PoE		Отображает режим коммутации.
		Отображает режим PoE.























# QSW\_4610\_52T\_AC

NAME																									PWR	49	51	Console
IP																									SYS	50	52	
																									49	50	51	52















# Индикация

Индикатор	Состояние индикатора	Состояние модуля
Порт    		Нет линка
		Есть линк
		Нет связи
		Не включен
Индикатор PWR		Питание включено, нормальная работа устройства
		Питание выключено
Индикатор SYS		Система инициализируется
	Мигает 	Коммутатор находится в рабочем состоянии
		Не работает
Индикатор PoE		PoE включен. Порт находится в рабочем состоянии
		Порт PoE перегружен или неисправен
		PoE не включен

# QSW\_4700\_28TX

<b>NAME</b>	Status ○	Console	1	3	5	7	9	11	13	15	17	19	21	23				
IP	MGMT ○																	
	PWR1 ○																	
	PWR2 ○																	

# Индикация

Индикатор	Состояние индикатора	Состояние модуля
Порт        		Нет линка
		Есть линк
		Нет связи
		Не включен
Индикатор Status		Коммутатор функционирует
	Мигает 3 Гц 	Процесс инициализации. Продолжительное мигание — признак ошибки.
	Мигает 10 Гц 	(10 Гц) Поддерживается удалённое вкл/выкл для визуального определения местоположения коммутатора.
		Температурное предупреждение: 1. Температура воздуха на входе / выходе превышает нормальный диапазон рабочих температур 2. Мощность источников питания не достаточная для работы устройства.
		Коммутатор неисправен
		Коммутатор не подключен к источнику питания



Индикатор MGMT		Порт подключен на скорости 1000 Мб/с.
	Мигает 	Порт получает и передает информацию на скорости 1000 Мб/с.
		Порт получает и передает информацию на скорости 1000 Мб/с.
	Мигает 	Порт получает и передает информацию на скорости 10/100 Мб/с.
		Порт не подключен
Индикатор PWR1		Блок питания подключен
		Блок питания подключен, но модель не поддерживается.
		Резервный блок питания неисправен или шнур питания переменного тока не подключен.
		Блок питания не подключен
Индикатор PWR2		Блок питания подключен
		Блок питания подключен, но модель не поддерживается
		Резервный блок питания неисправен или шнур питания переменного тока не подключен.
		Блок питания не подключен

# QSW\_4700\_28TX\_POE

NAME	Status <input type="checkbox"/> MGMT <input type="checkbox"/> PWR1 <input type="checkbox"/> PWR2 <input type="checkbox"/> LED <input type="checkbox"/>																																		
IP	<table border="0"><tr><td>Console</td><td>1</td><td>3</td><td>5</td><td>7</td><td>9</td><td>11</td><td>13</td><td>15</td><td>17</td><td>19</td><td>21</td><td>23</td><td colspan="4"></td></tr><tr><td>MGMT</td><td>2</td><td>4</td><td>6</td><td>8</td><td>10</td><td>12</td><td>14</td><td>16</td><td>18</td><td>20</td><td>22</td><td>24</td><td>25</td><td>26</td><td>27</td><td>28</td></tr></table>	Console	1	3	5	7	9	11	13	15	17	19	21	23					MGMT	2	4	6	8	10	12	14	16	18	20	22	24	25	26	27	28
Console	1	3	5	7	9	11	13	15	17	19	21	23																							
MGMT	2	4	6	8	10	12	14	16	18	20	22	24	25	26	27	28																			

# Индикация

Индикатор	Состояние индикатора	Состояние модуля
Порт        		Нет линка
		Есть линк
		Нет связи
		Не включен
Индикатор Status		Коммутатор функционирует.
	Мигает 3 Гц 	Процесс инициализации. Продолжительное мигание — признак ошибки.
	Мигает 10 Гц 	(10 Гц) Поддерживается удалённое вкл/выкл для визуального определения местоположения коммутатора.
		Температурное предупреждение: 1. Температура воздуха на входе / выходе превышает нормальный диапазон рабочих температур 2. Мощность источников питания не достаточная для работы устройства.
		Коммутатор неисправен.
		Коммутатор не подключен к источнику питания

Индикатор MGMT		Порт подключен на скорости 1000 Мб/с.
	Мигает 	Порт получает и передает информацию на скорости 1000 Мб/с.
		Порт получает и передает информацию на скорости 1000 Мб/с.
	Мигает 	Порт получает и передает информацию на скорости 10/100 Мб/с.
		Порт не подключен
Индикатор PWR1		Блок питания подключен
		Блок питания подключен, но модель не поддерживается.
		Резервный блок питания неисправен или шнур питания переменного тока не подключен.
		Блок питания не подключен
Индикатор PWR2		Блок питания подключен
		Блок питания подключен, но модель не поддерживается
		Резервный блок питания неисправен или шнур питания переменного тока не подключен.
		Блок питания не подключен
Индикатор LED		Статус переключения

















PoE статус

# QSW\_4700\_52TX

NAME	Status <input type="checkbox"/>	Console <input type="checkbox"/>	1	2	3	4	5	6	7	8	9	10	11	12	13	14	15	16	17	18	19	20	21	22	23	24	49	51
IP	<input type="checkbox"/>	<input type="checkbox"/>	<input type="checkbox"/>	<input type="checkbox"/>	<input type="checkbox"/>	<input type="checkbox"/>	<input type="checkbox"/>	<input type="checkbox"/>	<input type="checkbox"/>	<input type="checkbox"/>	<input type="checkbox"/>	<input type="checkbox"/>	<input type="checkbox"/>	<input type="checkbox"/>	<input type="checkbox"/>	<input type="checkbox"/>	<input type="checkbox"/>	<input type="checkbox"/>	<input type="checkbox"/>	<input type="checkbox"/>	<input type="checkbox"/>	<input type="checkbox"/>	<input type="checkbox"/>	<input type="checkbox"/>	<input type="checkbox"/>	<input type="checkbox"/>	<input type="checkbox"/>	<input type="checkbox"/>

# Индикация

Индикатор	Состояние индикатора	Состояние модуля
Порт        		Нет линка
		Есть линк
		Нет связи
		Не включен
Индикатор Status		Коммутатор функционирует.
	Мигает 3 Гц 	Процесс инициализации. Продолжительное мигание — признак ошибки.
	Мигает 10 Гц 	(10 Гц) Поддерживается удалённое вкл/выкл для визуального определения местоположения коммутатора.
		Температурное предупреждение: 1. Температура воздуха на входе / выходе превышает нормальный диапазон рабочих температур 2. Мощность источников питания не достаточная для работы устройства.
		Коммутатор неисправен.
		Коммутатор не подключен к источнику питания















Индикатор MGMT		Порт подключен на скорости 1000 Мб/с.
	Мигает 	Порт получает и передает информацию на скорости 1000 Мб/с.
		Порт получает и передает информацию на скорости 1000 Мб/с.
	Мигает 	Порт получает и передает информацию на скорости 10/100 Мб/с.
		Порт не подключен
Индикатор PWR1		Блок питания подключен
		Блок питания подключен, но модель не поддерживается.
		Резервный блок питания неисправен или шнур питания переменного тока не подключен.
		Блок питания не подключен
Индикатор PWR2		Блок питания подключен
		Блок питания подключен, но модель не поддерживается
		Резервный блок питания неисправен или шнур питания переменного тока не подключен.
		Блок питания не подключен



# QSW\_4700\_52TX\_POE

<b>NAME</b>	Status <input type="checkbox"/>	Console	1	2	3	4	5	6	7	8	9	10	11	12	13	14	15	16	17	18	19	20	21	22	23	24	49	51
	MGMT <input type="checkbox"/>	<input type="checkbox"/>	25	26	27	28	29	30	31	32	33	34	35	36	37	38	39	40	41	42	43	44	45	46	47	48	50	52
IP	PWR1 <input type="checkbox"/>	MGMT																										
	PWR2 <input type="checkbox"/>																											
	LED <input type="checkbox"/>																											

# Индикация

Индикатор	Состояние индикатора	Состояние модуля
Порт    		Нет линка
		Есть линк
		Нет связи
		Не включен
Индикатор Status		Коммутатор функционирует.
	Мигает 3 Гц 	Процесс инициализации. Продолжительное мигание — признак ошибки.
	Мигает 10 Гц 	(10 Гц) Поддерживается удалённое вкл/выкл для визуального определения местоположения коммутатора.
		Температурное предупреждение: 1. Температура воздуха на входе / выходе превышает нормальный диапазон рабочих температур 2. Мощность источников питания не достаточная для работы устройства.
		Коммутатор неисправен.
		Коммутатор не подключен к источнику питания

Индикатор MGMT		Порт подключен на скорости 1000 Мб/с.
	Мигает 	Порт получает и передает информацию на скорости 1000 Мб/с.
		Порт получает и передает информацию на скорости 1000 Мб/с.
	Мигает 	Порт получает и передает информацию на скорости 10/100 Мб/с.
		Порт не подключен
Индикатор PWR1		Блок питания подключен
		Блок питания подключен, но модель не поддерживается.
		Резервный блок питания неисправен или шнур питания переменного тока не подключен.
		Блок питания не подключен
Индикатор PWR2		Блок питания подключен
		Блок питания подключен, но модель не поддерживается
		Резервный блок питания неисправен или шнур питания переменного тока не подключен.
		Блок питания не подключен
Индикатор LED		Статус переключения



PoE статус

# КОММУТАТОРЫ ИНДУСТРИАЛЬНЫЕ

Название	Описание
<a href="#">QSW_3310_12T_I_POE_DC</a>	Коммутатор промышленный QSW_3310_12T_I_POE_DC
<a href="#">QSW_3750_12T_I_POE_DC</a>	Коммутатор промышленный QSW_3750_12T_I_POE_DC

# QSW\_3310\_12T\_I\_POE\_DC

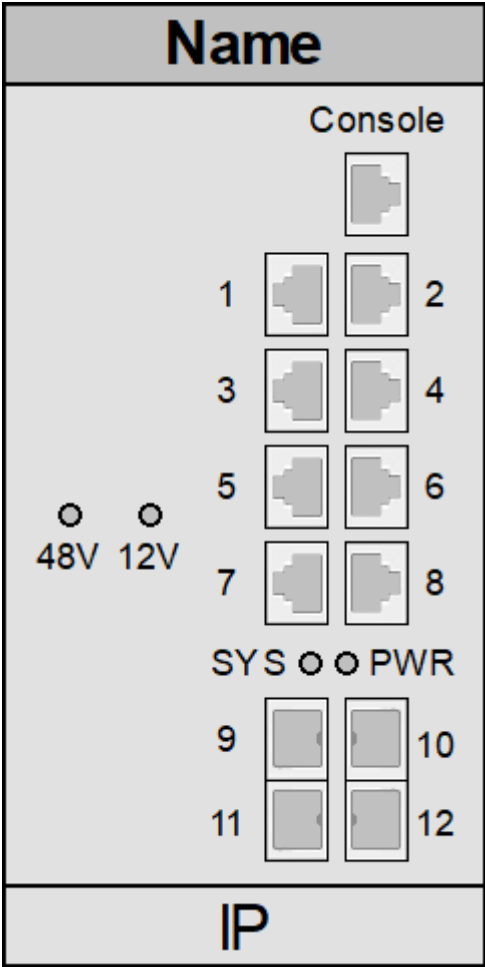

# Индикация

Индикатор	Состояние индикатора	Состояние модуля
Порт    		Нет линка
		Есть линк
		Нет связи
		Не включен
Индикатор PWR		Питание включено, нормальная работа устройства
		Питание выключено
Индикатор SYS		Система инициализируется
	Мигает 	Коммутатор находится в рабочем состоянии
		Не работает
Индикаторы 48V, 12V		Основная и PoE платы запитаны
		Основная и PoE платы не запитаны

# QSW\_3750\_12T\_I\_POE\_DC

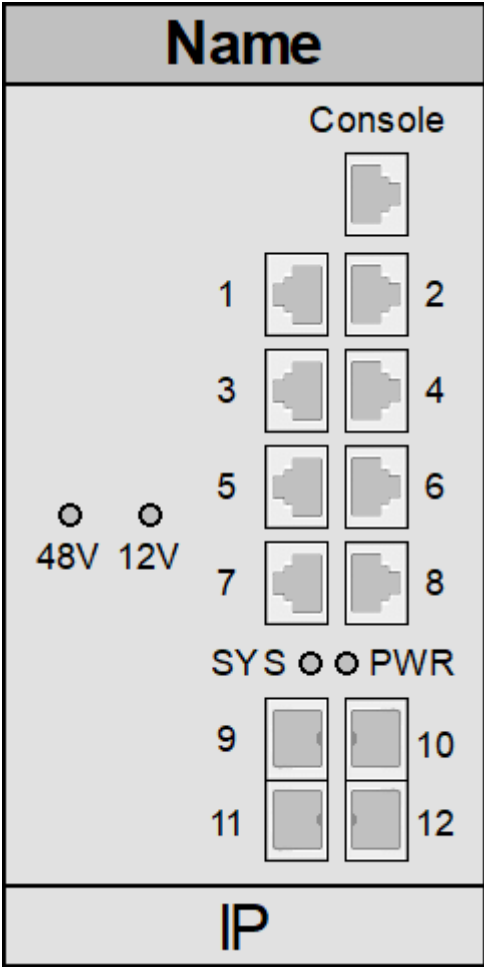







# Индикация

Индикатор	Состояние индикатора	Состояние модуля
Порт  		Нет линка
		Есть линк
		Нет связи
		Не включен
Индикатор PWR		Питание включено, нормальная работа устройства
		Питание выключено
Индикатор SYS		Система инициализируется
	Мигает 	Коммутатор находится в рабочем состоянии
		Не работает
Индикаторы 48V, 12V		Основная и PoE платы запитаны
		Основная и PoE платы не запитаны

# КОММУТАТОРЫ ЦОД

Название	Описание
<a href="#">QSW_6900_32H</a>	Коммутатор ЦОД QSW_6900_32H
<a href="#">QSW_6900_56F</a>	Коммутатор ЦОД QSW_6900_56F
<a href="#">QSW_6900_56LF</a>	Коммутатор ЦОД QSW_6900_56LF

# QSW\_6900\_32H

<b>NAME</b>	 	1	3	5	7	9	11	13	15	17	19	21	23	25	27	29	31
IP	  	2	4	6	8	10	12	14	16	18	20	22	24	26	28	30	32

# Индикация

Индикатор	Состояние индикатора	Состояние модуля
Порт        		Нет линка
		Есть линк
		Нет связи
		Не включен
Индикатор SYS		Система инициализируется
	Мигает 	Коммутатор находится в рабочем состоянии
		Не работает
Индикатор PSU		Модуль питания находится в рабочем состоянии
		Модуль питания неисправен
Индикатор FAN		Модуль вентилятора находится в рабочем состоянии
		Модуль вентилятора неисправен

# QSW\_6900\_56F

NAME	Status	1	2	3	4	5	6	7	8	9	10	11	12	13	14	15	16	17	18	19	20	21	22	23	24													
IP	○																																					

# Индикация

Индикатор	Состояние индикатора	Состояние модуля
Порт    		Нет линка
		Есть линк
		Нет связи
		Не включен
Индикатор Status  Мигает    		Система находится в рабочем состоянии
	Мигает 	Система инициализируется
		Температура приближается к пороговой. Работает только три вентилятора. Один из модулей питания не подсоединен кабелем
		Один из модулей системы неисправен. Установлено меньше трех вентиляторов. Коммутатор перезагружается, если преодолен порог нормальной рабочей температуры
		Система не включена

# QSW\_6900\_56LF

<b>NAME</b>	1	2	3	4	5	6	7	8	9	10	11	12	13	14	15	16	17	18	19	20	21	22	23	24	49	51	53	55
	<div style="display: flex; justify-content: space-between;"> <span>Status</span> <span>⊙</span> </div>																											
<b>IP</b>	25	26	27	28	29	30	31	32	33	34	35	36	37	38	39	40	41	42	43	44	45	46	47	48	50	52	54	56

# Индикация

Индикатор	Состояние индикатора	Состояние модуля
Порт    		Нет линка
		Есть линк
		Нет связи
		Не включен
Индикатор Status		Система находится в рабочем состоянии
	Мигает 	Система инициализируется
		Температура приближается к пороговой. Работает только три вентилятора. Один из модулей питания не подсоединен кабелем
		Один из модулей системы неисправен. Установлено меньше трех вентиляторов. Коммутатор перезагружается, если преодолен порог нормальной рабочей температуры
		Система не включена



# SYMANITRON

- › [Управляемые коммутаторы в стойку](#)
- › [POE коммутаторы в стойку](#)
- › [Управляемые компактные коммутаторы](#)
- › [POE компактные коммутаторы](#)

# УПРАВЛЯЕМЫЕ КОММУТАТОРЫ В СТОЙКУ

Название	Описание
<a href="#">SYMANITRON_SWM_242GC</a>	Управляемый коммутатор в стойку SYMANITRON_SWM_242GC
<a href="#">SYMANITRON_SWMG_168GC_GSFP(-E)</a>	Управляемый коммутатор в стойку SYMANITRON_SWMG_168GC_GSFP(-E)
<a href="#">SYMANITRON_SWMG_22GT_2GC_2GSFP(-E)</a>	Управляемый коммутатор в стойку SYMANITRON_SWMG_22GT_2GC_2GSFP(-E)
<a href="#">SYMANITRON_SWMG_244GSFP(-E)</a>	Управляемый коммутатор в стойку SYMANITRON_SWMG_244GSFP(-E)
<a href="#">SYMANITRON_SWM10G_244M</a>	Управляемый коммутатор в стойку SYMANITRON_SWM10G_244M
<a href="#">SYMANITRON_SWMR10G_244M</a>	Управляемый коммутатор в стойку SYMANITRON_SWMR10G_244M

# SYMANITRON\_SWM\_242GC

NAME	○ Power ○ Ready	2	4	6	8	10	12	14	16	18	20	22	24	G1 G2			
IP																	



















# Индикация















Индикатор	Состояние индикатора	Состояние модуля
Порт    		Нет линка
		Есть линк
		Нет связи
		Не включен
Индикатор Power		Питание включено, нормальная работа устройства.
		Питание выключено
Индикатор Ready		Устройство готово к работе
		Устройство не готово к работе

# SYMANITRON\_SWMG\_168GC\_GSFP(-E)











NAME	<input type="checkbox"/> PW3 <input type="checkbox"/> RUN <input type="checkbox"/> RMT <input type="checkbox"/> Fault <input checked="" type="checkbox"/> Console	2	4	6	8	2	4	6	8	10	12	14	16	10	12	14	16	18	20	22	24
IP	<input type="checkbox"/> PW2 DEF <input type="checkbox"/> Ping <input type="checkbox"/> R.M. <input type="checkbox"/> PW1 STA <input type="checkbox"/> PWR Ring	1	3	5	7	1	3	5	7	9	11	13	15	9	11	13	15	17	19	21	23

# Индикация

Индикатор	Состояние индикатора	Состояние модуля
Порт    		Нет линка
		Есть линк
		Нет связи
		Не включен
PW1		Подключен PWR1
		Отключен PWR1
PW2		Подключен PWR2
		Отключен PWR2
PW3		Подключен PWR3
		Отключен PWR3
STA		Питание в состоянии PWR UP
		Состояние отличное от PWR UP
DEF		Сброс настроек системы до заводских
		Обычное состояние
RUN	Мигает 	Система продолжает работу

















		Система остановлена
PWR		Питание активно
		Питание отключено
Ping	Мигает 	Система обрабатывает Ping-запрос
		Ping-запрос не обрабатывается
RMT		Доступ к системе выполнен удаленно
		Удаленного доступа нет
Ring	Быстро мигает 	Sy-Ring работает нормально
	Медленно мигает 	В топологии Sy-Ring только одно соединение (не хватает одного соединения, чтобы построить кольцо)
		Sy-Ring включен
		Sy-Ring отключен
R.M.		Корневое устройство в Sy-Ring
		Корневое устройство не в Sy-Ring
Fault		Сбой
		Нормальное состояние

# SYMANITRON\_SWMG\_22GT\_2GC\_2GSFP(-E)

NAME	○ PWR	2	4	6	8	10	12	14	16	18	20	22	24	 Console			
IP	○ R.M.																



# Индикация

Индикатор	Состояние индикатора	Состояние модуля
Порт    		Нет линка
		Есть линк
		Нет связи
		Не включен
PWR		Питание активно
		Питание отключено
Ring	Быстро мигает 	Sy-Ring работает нормально
	Медленно мигает 	В топологии Sy-Ring только одно соединение (не хватает одного соединения, чтобы построить кольцо)
		Sy-Ring включен
		Sy-Ring отключен
R.M.		Корневое устройство в Sy-Ring
		Корневое устройство не в Sy-Ring
Fault		Сбой





































Нормальное состояние

# SYMANITRON\_SWMG\_244GSFP(-E)

NAME	<input type="checkbox"/> PW3 <input type="checkbox"/> RUN <input type="checkbox"/> PW2 <input type="checkbox"/> PW1	<input type="checkbox"/> RMT <input type="checkbox"/> DEF <input type="checkbox"/> STA	<input type="checkbox"/> Fault <input type="checkbox"/> Ping <input type="checkbox"/> PWR	<input type="checkbox"/> R.M. <input type="checkbox"/> Ring	 Console	2	4	6	8	10	12	14	16	18	20	22	24				
IP						1	3	5	7	9	11	13	15	17	19	21	23	25	26	27	28

# Индикация

















Индикатор	Состояние индикатора	Состояние модуля
Порт    		Нет линка
		Есть линк
		Нет связи
		Не включен
PW1		Подключен PWR1
		Отключен PWR1
PW2		Подключен PWR2
		Отключен PWR2
PW3		Подключен PWR3
		Отключен PWR3
STA		Питание в состоянии PWR UP
		Состояние отличное от PWR UP
DEF		Сброс настроек системы до заводских
		Обычное состояние
RUN	Мигает 	Система продолжает работу









		Система остановлена
PWR		Питание активно
		Питание отключено
Ping	Мигает 	Система обрабатывает Ping-запрос
		Ping-запрос не обрабатывается
RMT		Доступ к системе выполнен удаленно
		Удаленного доступа нет
Ring	Быстро мигает 	Sy-Ring работает нормально
	Медленно мигает 	В топологии Sy-Ring только одно соединение (не хватает одного соединения, чтобы построить кольцо)
		Sy-Ring включен
		Sy-Ring отключен
R.M.		Корневое устройство в Sy-Ring
		Корневое устройство не в Sy-Ring
Fault		Сбой
		Нормальное состояние

# SYMANITRON\_SWM10G\_244M

NAME	 PWR1 R.M. Fault				
IP	Console <input type="checkbox"/> <input type="checkbox"/> <input type="checkbox"/> PWR PWR2 Ring DEF				

# Индикация

Индикатор	Состояние индикатора	Состояние модуля
Порт    		Нет линка
		Есть линк
		Нет связи
		Не включен
PWR1		Подключен PWR1
		Отключен PWR1
PWR2		Подключен PWR2
		Отключен PWR2
DEF		Сброс настроек системы до заводских
		Обычное состояние
PWR		Питание активно
		Питание отключено

Ring	Быстро мигает 	Sy-Ring работает нормально
	Медленно мигает 	В топологии Sy-Ring только одно соединение (не хватает одного соединения, чтобы построить кольцо)
		Sy-Ring включен
		Sy-Ring отключен
R.M.		Корневое устройство в Sy-Ring
		Корневое устройство не в Sy-Ring
Fault		Сбой
		Нормальное состояние











# SYMANITRON\_SWMR10G\_244M

NAME	 PWR1 R.M. Fault				
IP	Console <input type="checkbox"/> <input type="checkbox"/> <input type="checkbox"/> PWR PWR2 Ring DEF				

# Индикация



Индикатор	Состояние индикатора	Состояние модуля
Порт  		Нет линка
		Есть линк
		Нет связи
		Не включен
PWR1		Подключен PWR1
		Отключен PWR1
PWR2		Подключен PWR2
		Отключен PWR2
DEF		Сброс настроек системы до заводских
		Обычное состояние
PWR		Питание активно
		Питание отключено

Ring	Быстро мигает 	Sy-Ring работает нормально
	Медленно мигает 	В топологии Sy-Ring только одно соединение (не хватает одного соединения, чтобы построить кольцо)
		Sy-Ring включен
		Sy-Ring отключен
R.M.		Корневое устройство в Sy-Ring
		Корневое устройство не в Sy-Ring
Fault		Сбой
		Нормальное состояние





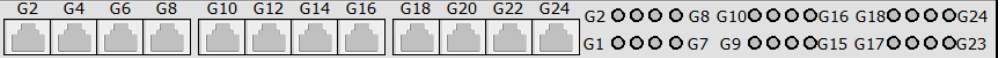
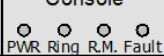











# POE КОММУТАТОРЫ В СТОЙКУ



Название	Описание
<a href="#">SYMANITRON_SWMP_22GP_2GCP_2GSFP</a>	POE коммутатор в стойку SYMANITRON_SWMP_22GP_2GCP_2GSFP
<a href="#">SYMANITRON_SWMR_24GP_4XG</a>	POE коммутатор в стойку SYMANITRON_SWMR_24GP_4XG

# SYMANITRON\_SWMGP\_22GP\_2GCP\_2GSFP

<b>NAME</b>	 Console	
IP		

# Индикация

Индикатор	Состояние индикатора	Состояние модуля
Порт     		Нет линка
		Есть линк
		Нет связи
		Не включен
PWR		Питание активно
		Питание отключено
Ring	Быстро мигает 	Sy-Ring работает нормально
	Медленно мигает 	В топологии Sy-Ring только одно соединение (не хватает одного соединения, чтобы построить кольцо)
		Sy-Ring включен
		Sy-Ring отключен
R.M.		Корневое устройство в Sy-Ring
		Корневое устройство не в Sy-Ring
Fault		Сбой















		Нормальное состояние
G1 - G24		РоЕ включен
		РоЕ отключен



# SYMANITRON\_SWMR\_24GP\_4XG

<b>NAME</b>	 Console	G2 G4 G6 G8 G10 G12 G14 G16 G18 G20 G22 G24	G2 ○○○○ G8 ○○○○ G10 ○○○○ G16 ○○○○ G18 ○○○○ G24 ○○○○
IP	PWR Ring R.M. Fault	G1 G3 G5 G7 G9 G11 G13 G15 G17 G19 G21 G23	G1 ○○○○ G7 ○○○○ G9 ○○○○ G15 ○○○○ G17 ○○○○ G23 ○○○○
			25 26 27 28



# Индикация

Индикатор	Состояние индикатора	Состояние модуля
Порт  		Нет линка
		Есть линк
		Нет связи
		Не включен
PWR		Питание активно
		Питание отключено
Ring	Быстро мигает 	Sy-Ring работает нормально
	Медленно мигает 	В топологии Sy-Ring только одно соединение (не хватает одного соединения, чтобы построить кольцо)
		Sy-Ring включен
		Sy-Ring отключен
R.M.		Корневое устройство в Sy-Ring
		Корневое устройство не в Sy-Ring
Fault		Сбой

		Нормальное состояние
G1 - G24		РоЕ включен
		РоЕ отключен







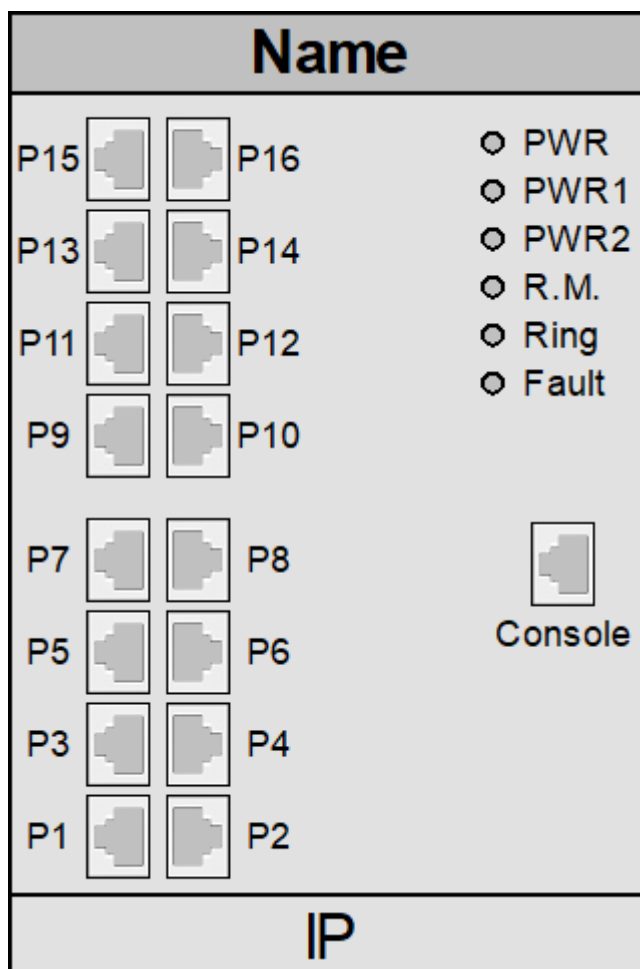









# УПРАВЛЯЕМЫЕ КОМПАКТНЫЕ КОММУТАТОРЫ





Название	Описание
<a href="#">SYMANITRON_SWM_160</a>	Управляемый компактный коммутатор SYMANITRON_SWM_160
<a href="#">SYMANITRON_SWM_162GC</a>	Управляемый компактный коммутатор SYMANITRON_SWM_162GC
<a href="#">SYMANITRON_SWM_240</a>	Управляемый компактный коммутатор SYMANITRON_SWM_240
<a href="#">SYMANITRON_SWM_62F</a>	Управляемый компактный коммутатор SYMANITRON_SWM_62F
<a href="#">SYMANITRON_SWM_73GC</a>	Управляемый компактный коммутатор SYMANITRON_SWM_73GC
<a href="#">SYMANITRON_SWM_80</a>	Управляемый компактный коммутатор SYMANITRON_SWM_80
<a href="#">SYMANITRON_SWM_82GSFP</a>	Управляемый компактный коммутатор SYMANITRON_SWM_82GSFP
<a href="#">SYMANITRON_SWMG_164GC</a>	Управляемый компактный коммутатор SYMANITRON_SWMG_164GC
<a href="#">SYMANITRON_SWMG_168GSFP</a>	Управляемый компактный коммутатор SYMANITRON_SWMG_168GSFP
<a href="#">SYMANITRON_SWMG_32GC</a>	Управляемый компактный коммутатор SYMANITRON_SWMG_32GC
<a href="#">SYMANITRON_SWMG_822XGSFP</a>	Управляемый компактный коммутатор SYMANITRON_SWMG_822XGSFP
<a href="#">SYMANITRON_SWMG_84GSFP</a>	Управляемый компактный коммутатор SYMANITRON_SWMG_84GSFP
<a href="#">SYMANITRON_SWMG_84GSFP_BP2</a>	Управляемый компактный коммутатор SYMANITRON_SWMG_84GSFP_BP2
<a href="#">SYMANITRON_SWMGR_812GSFP</a>	Управляемый компактный коммутатор SYMANITRON_SWMGR_812GSFP

# SYMANITRON\_SWM\_160



# Индикация







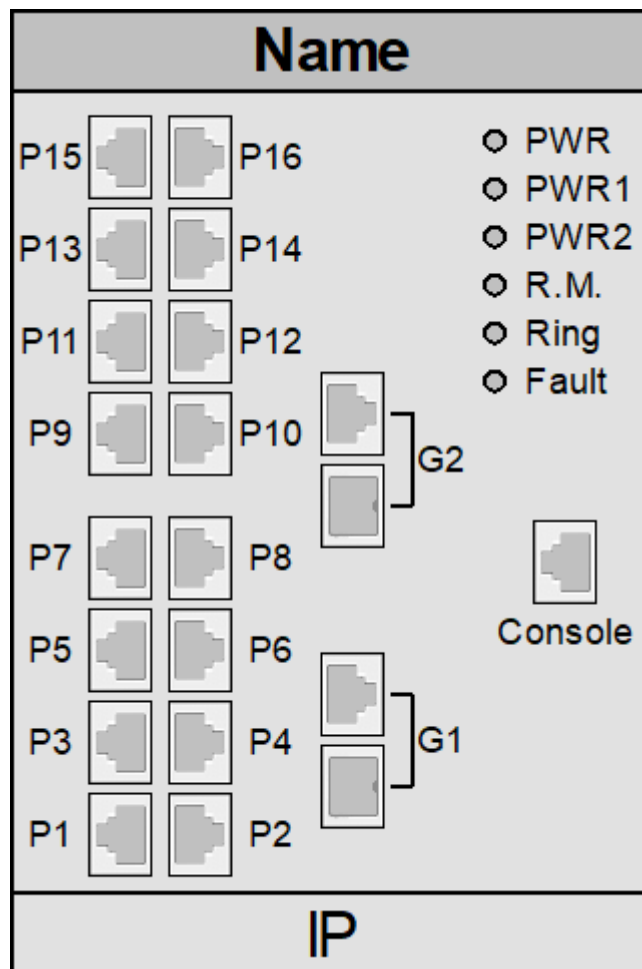







Индикатор	Состояние индикатора	Состояние модуля
Порт    		Нет линка
		Есть линк
		Нет связи
		Не включен
PWR1		Подключен PWR1
		Отключен PWR1
PWR2		Подключен PWR2
		Отключен PWR2
PWR		Питание активно
		Питание отключено
Ring	Быстро мигает 	Sy-Ring работает нормально
	Медленно мигает 	В топологии Sy-Ring только одно соединение (не хватает одного соединения, чтобы построить кольцо)
		Sy-Ring включен

		Sy-Ring отключен
R.M.		Корневое устройство в Sy-Ring
		Корневое устройство не в Sy-Ring
Fault		Сбой
		Нормальное состояние





# SYMANITRON\_SWM\_162GC



# Индикация

Индикатор	Состояние индикатора	Состояние модуля
Порт    		Нет линка
		Есть линк
		Нет связи
		Не включен
PWR1		Подключен PWR1
		Отключен PWR1
PWR2		Подключен PWR2
		Отключен PWR2
PWR		Питание активно
		Питание отключено
Ring	Быстро мигает 	Sy-Ring работает нормально
	Медленно мигает 	В топологии Sy-Ring только одно соединение (не хватает одного соединения, чтобы построить кольцо)
		Sy-Ring включен







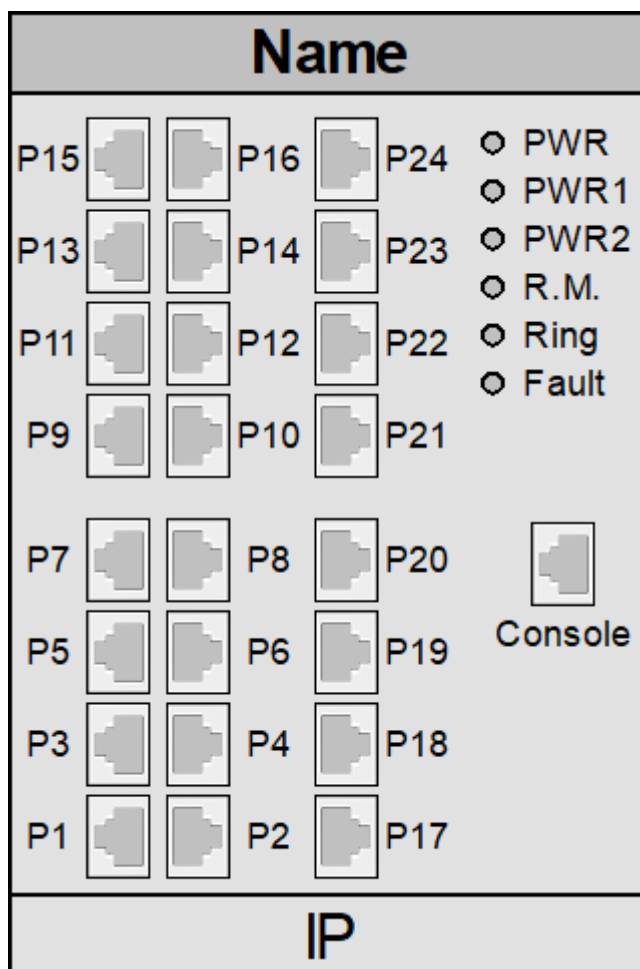

















		Sy-Ring отключен
R.M.		Корневое устройство в Sy-Ring
		Корневое устройство не в Sy-Ring
Fault		Сбой
		Нормальное состояние

# SYMANITRON\_SWM\_240



# Индикация







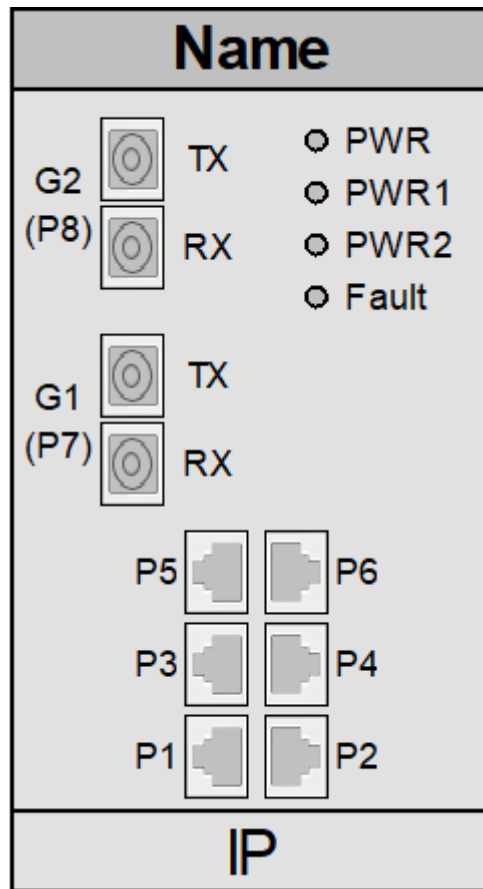









Индикатор	Состояние индикатора	Состояние модуля
Порт    		Нет линка
		Есть линк
		Нет связи
		Не включен
PWR1		Подключен PWR1
		Отключен PWR1
PWR2		Подключен PWR2
		Отключен PWR2
PWR		Питание активно
		Питание отключено
Ring	Быстро мигает 	Sy-Ring работает нормально
	Медленно мигает 	В топологии Sy-Ring только одно соединение (не хватает одного соединения, чтобы построить кольцо)
		Sy-Ring включен

		Sy-Ring отключен
R.M.		Корневое устройство в Sy-Ring
		Корневое устройство не в Sy-Ring
Fault		Сбой
		Нормальное состояние

# SYMANITRON\_SWM\_62F









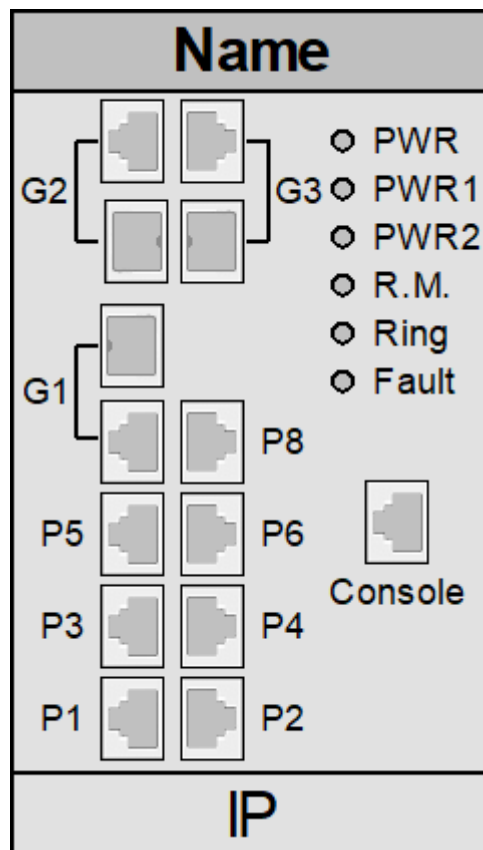









# Индикация

Индикатор	Состояние индикатора	Состояние модуля
Порт    		Нет линка
		Есть линк
		Нет связи
		Не включен
PWR1		Подключен PWR1
		Отключен PWR1
PWR2		Подключен PWR2
		Отключен PWR2
PWR		Питание активно
		Питание отключено
Fault		Сбой
		Нормальное состояние





# SYMANITRON\_SWM\_73GC



# Индикация

Индикатор	Состояние индикатора	Состояние модуля
Порт    		Нет линка
		Есть линк
		Нет связи
		Не включен
PWR1		Подключен PWR1
		Отключен PWR1
PWR2		Подключен PWR2
		Отключен PWR2
PWR		Питание активно
		Питание отключено
Ring	Быстро мигает 	Sy-Ring работает нормально
	Медленно мигает 	В топологии Sy-Ring только одно соединение (не хватает одного соединения, чтобы построить кольцо)
		Sy-Ring включен







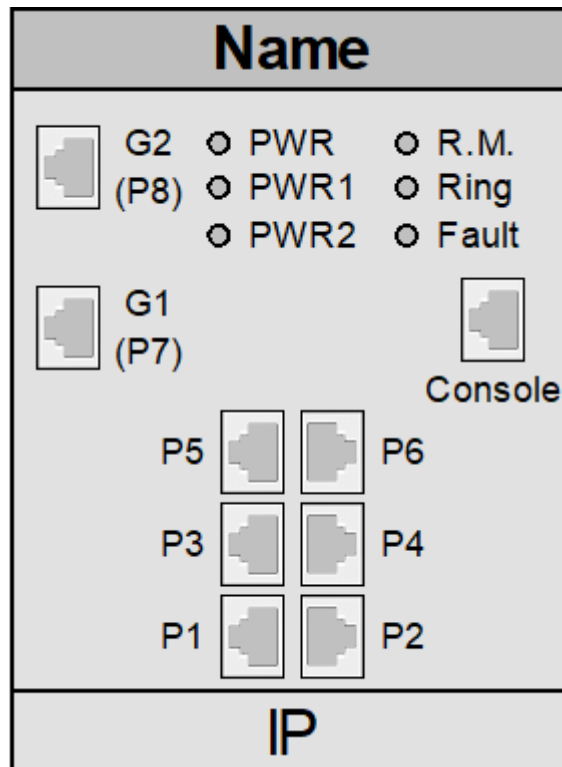

















		Sy-Ring отключен
R.M.		Корневое устройство в Sy-Ring
		Корневое устройство не в Sy-Ring
Fault		Сбой
		Нормальное состояние

# SYMANITRON\_SWM\_80



# Индикация







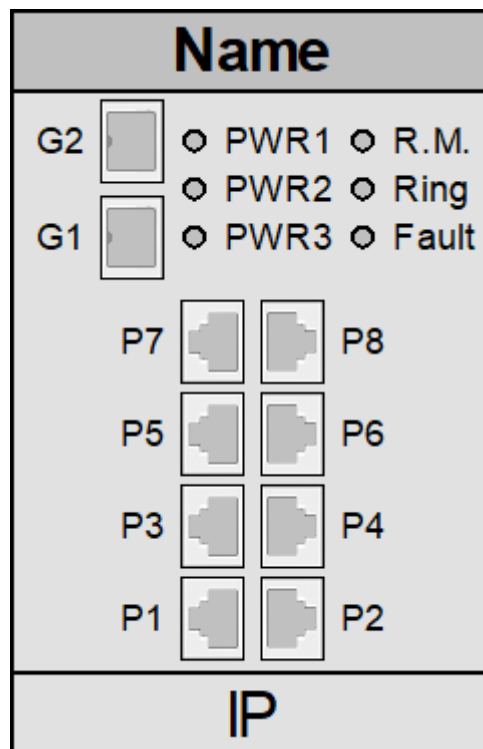









Индикатор	Состояние индикатора	Состояние модуля
Порт    		Нет линка
		Есть линк
		Нет связи
		Не включен
PWR1		Подключен PWR1
		Отключен PWR1
PWR2		Подключен PWR2
		Отключен PWR2
PWR		Питание активно
		Питание отключено
Ring	Быстро мигает 	Sy-Ring работает нормально
	Медленно мигает 	В топологии Sy-Ring только одно соединение (не хватает одного соединения, чтобы построить кольцо)
		Sy-Ring включен





		Sy-Ring отключен
R.M.		Корневое устройство в Sy-Ring
		Корневое устройство не в Sy-Ring
Fault		Сбой
		Нормальное состояние

# SYMANITRON\_SWM\_82GSFP



# Индикация

Индикатор	Состояние индикатора	Состояние модуля
Порт    		Нет линка
		Есть линк
		Нет связи
		Не включен
PWR1		Подключен PWR1
		Отключен PWR1
PWR2		Подключен PWR2
		Отключен PWR2
PWR		Питание активно
		Питание отключено
Ring	Быстро мигает 	Sy-Ring работает нормально
	Медленно мигает 	В топологии Sy-Ring только одно соединение (не хватает одного соединения, чтобы построить кольцо)
		Sy-Ring включен

		Sy-Ring отключен
R.M.		Корневое устройство в Sy-Ring
		Корневое устройство не в Sy-Ring
Fault		Сбой
		Нормальное состояние

# SYMANITRON\_SWMG\_164GC

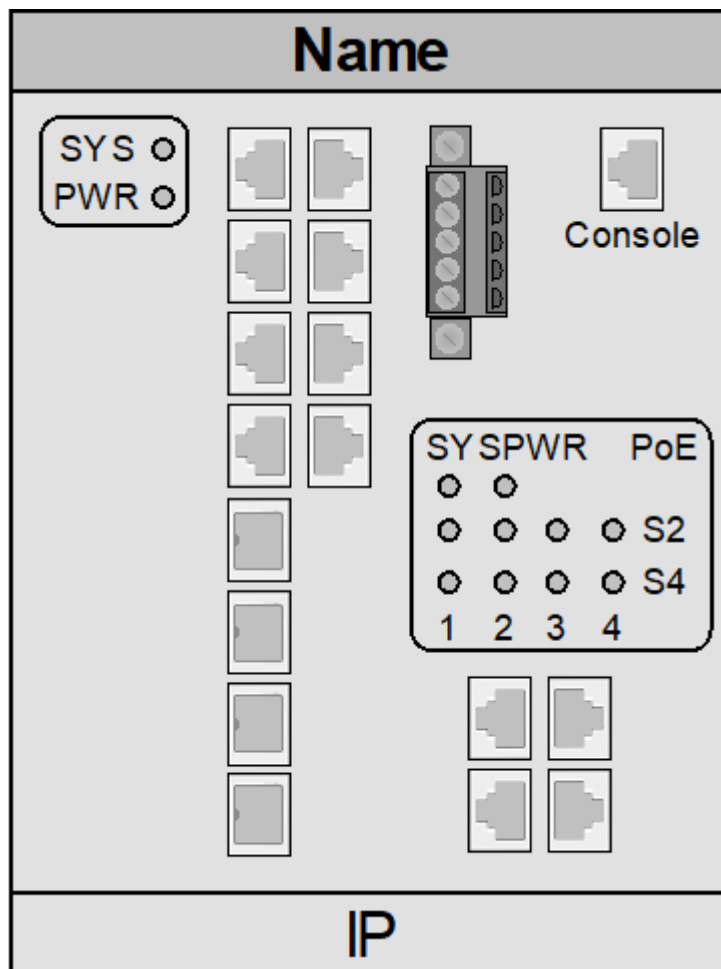









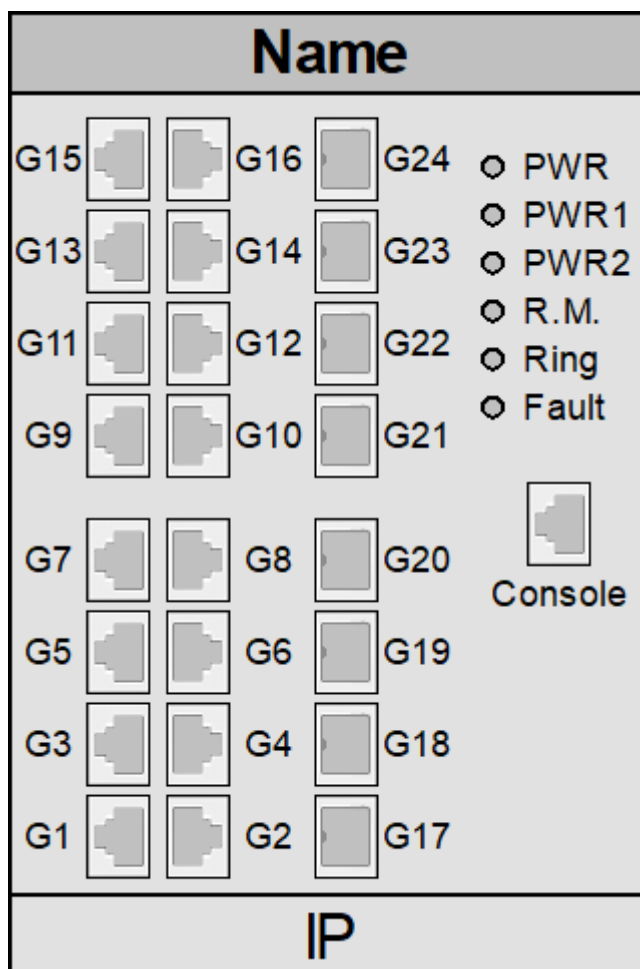











# Индикация





Индикатор	Состояние индикатора	Состояние модуля
Порт    		Нет линка
		Есть линк
		Нет связи
		Не включен
PWR		Питание активно
		Питание отключено
SYS		Система работает нормально
	Мигает 	Самодиагностика или перезагрузка
		Система неисправна
P.O.E. S2 1 - 4 S4 1 - 4		PoE включен
		PoE отключен

# SYMANITRON\_SWMG\_168GSFP



# Индикация







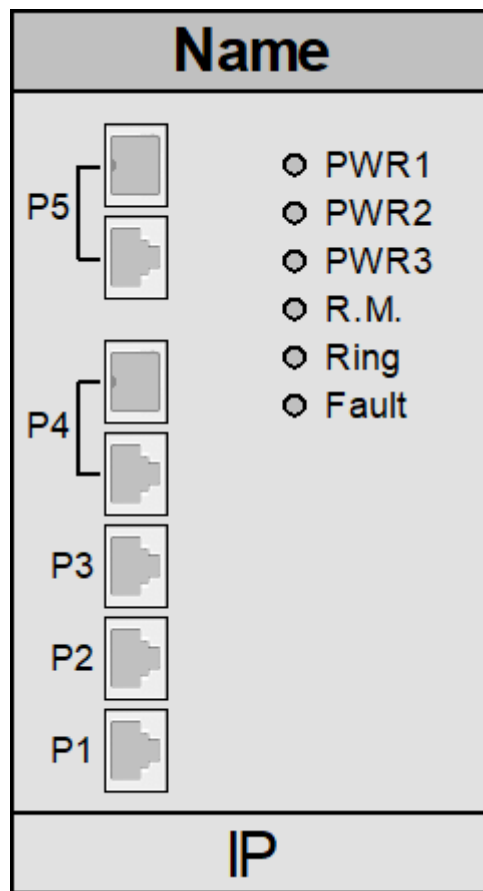







Индикатор	Состояние индикатора	Состояние модуля
Порт    		Нет линка
		Есть линк
		Нет связи
		Не включен
PWR1		Подключен PWR1
		Отключен PWR1
PWR2		Подключен PWR2
		Отключен PWR2
PWR		Питание активно
		Питание отключено
Ring	Быстро мигает 	Sy-Ring работает нормально
	Медленно мигает 	В топологии Sy-Ring только одно соединение (не хватает одного соединения, чтобы построить кольцо)
		Sy-Ring включен

		Sy-Ring отключен
R.M.		Корневое устройство в Sy-Ring
		Корневое устройство не в Sy-Ring
Fault		Сбой
		Нормальное состояние





# SYMANITRON\_SWMG\_32GC



# Индикация

Индикатор	Состояние индикатора	Состояние модуля
Порт  		Нет линка
		Есть линк
		Нет связи
		Не включен
PWR1		Подключен PWR1
		Отключен PWR1
PWR2		Подключен PWR2
		Отключен PWR2
PWR3		Подключен PWR3
		Отключен PWR3
Ring	Быстро мигает 	Sy-Ring работает нормально
	Медленно мигает 	В топологии Sy-Ring только одно соединение (не хватает одного соединения, чтобы построить кольцо)
		Sy-Ring включен

		Sy-Ring отключен
--	---	------------------





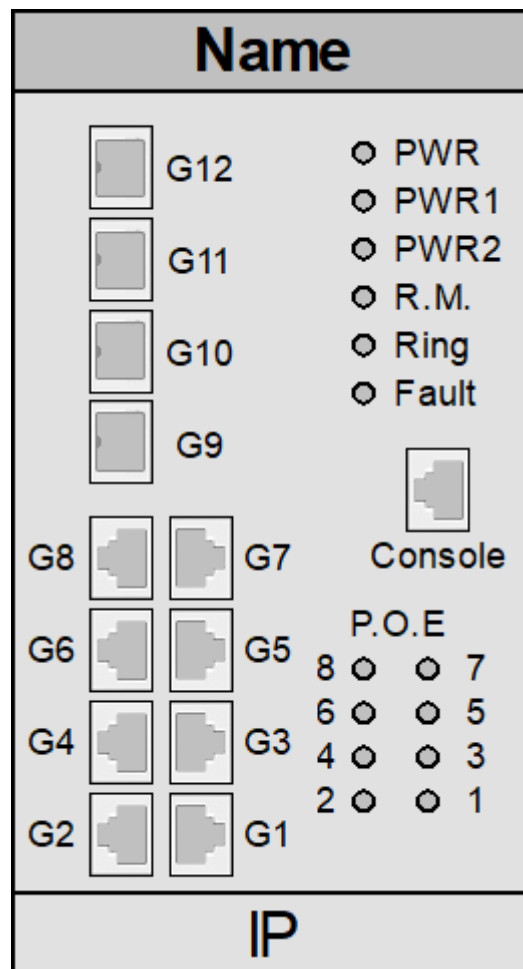









R.M.		Корневое устройство в Sy-Ring
		Корневое устройство не в Sy-Ring
Fault		Сбой
		Нормальное состояние

# SYMANITRON\_SWMG\_822XGSFP





# Индикация







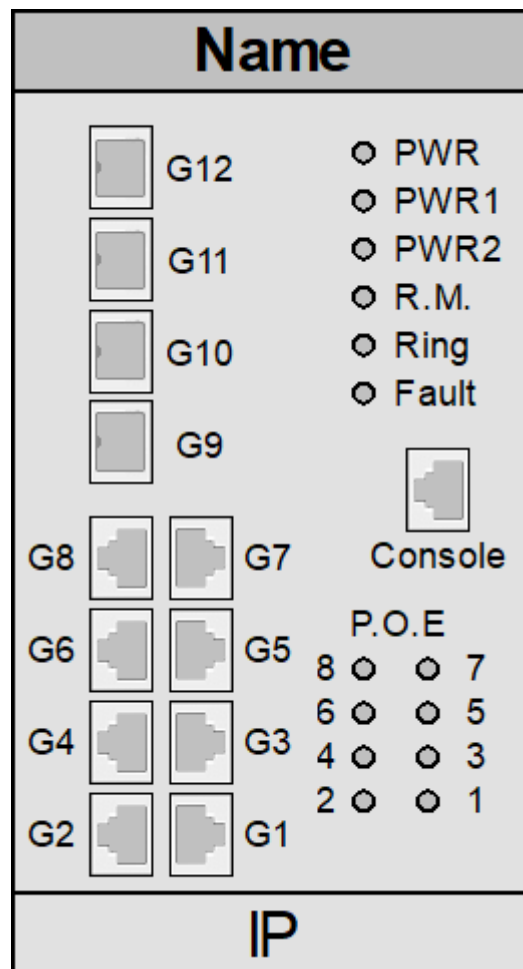









Индикатор	Состояние индикатора	Состояние модуля
Порт  		Нет линка
		Есть линк
		Нет связи
		Не включен
PWR1		Подключен PWR1
		Отключен PWR1
PWR2		Подключен PWR2
		Отключен PWR2
PWR		Питание активно
		Питание отключено
Ring	Быстро мигает 	Sy-Ring работает нормально
	Медленно мигает 	В топологии Sy-Ring только одно соединение (не хватает одного соединения, чтобы построить кольцо)
		Sy-Ring включен

		Sy-Ring отключен
R.M.		Корневое устройство в Sy-Ring
		Корневое устройство не в Sy-Ring
Fault		Сбой
		Нормальное состояние
P.O.E. 1...8		РоЕ включен
		РоЕ отключен

# SYMANITRON\_SWMG\_84GSFP



# Индикация







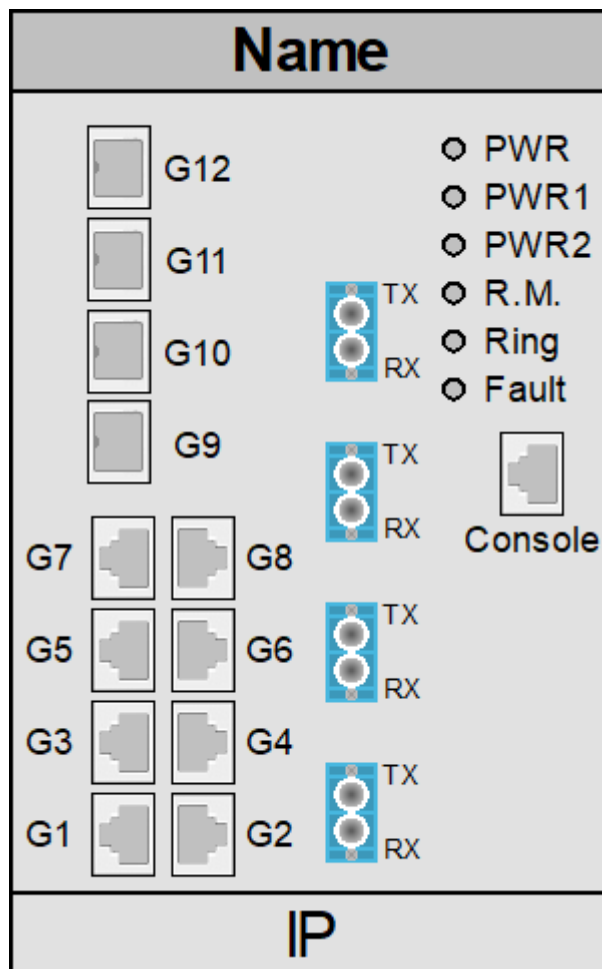









Индикатор	Состояние индикатора	Состояние модуля
Порт    		Нет линка
		Есть линк
		Нет связи
		Не включен
PWR1		Подключен PWR1
		Отключен PWR1
PWR2		Подключен PWR2
		Отключен PWR2
PWR		Питание активно
		Питание отключено
Ring	Быстро мигает 	Sy-Ring работает нормально
	Медленно мигает 	В топологии Sy-Ring только одно соединение (не хватает одного соединения, чтобы построить кольцо)
		Sy-Ring включен





		Sy-Ring отключен
R.M.		Корневое устройство в Sy-Ring
		Корневое устройство не в Sy-Ring
Fault		Сбой
		Нормальное состояние
P.O.E. 1-8		PoE включен
		PoE отключен

# SYMANITRON\_SWMG\_84GSFP\_BP2



# Индикация

Индикатор	Состояние индикатора	Состояние модуля
Порт    		Нет линка
		Есть линк
		Нет связи
		Не включен
PWR1		Подключен PWR1
		Отключен PWR1
PWR2		Подключен PWR2
		Отключен PWR2
PWR		Питание активно
		Питание отключено
Ring	Быстро мигает 	Sy-Ring работает нормально
	Медленно мигает 	В топологии Sy-Ring только одно соединение (не хватает одного соединения, чтобы построить кольцо)
		Sy-Ring включен







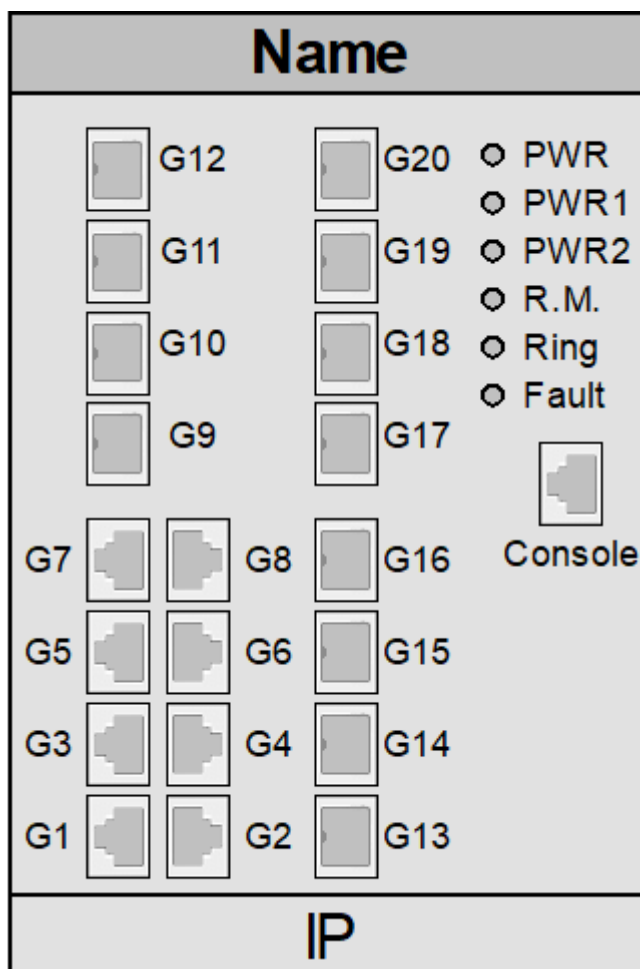









		Sy-Ring отключен
R.M.		Корневое устройство в Sy-Ring
		Корневое устройство не в Sy-Ring
Fault		Сбой
		Нормальное состояние







# SYMANITRON\_SWMGR\_812GSFP



# Индикация

Индикатор	Состояние индикатора	Состояние модуля
Порт    		Нет линка
		Есть линк
		Нет связи
		Не включен
PWR1		Подключен PWR1
		Отключен PWR1
PWR2		Подключен PWR2
		Отключен PWR2
PWR		Питание активно
		Питание отключено
Ring	Быстро мигает 	Sy-Ring работает нормально
	Медленно мигает 	В топологии Sy-Ring только одно соединение (не хватает одного соединения, чтобы построить кольцо)
		Sy-Ring включен

		Sy-Ring отключен
R.M.		Корневое устройство в Sy-Ring
		Корневое устройство не в Sy-Ring
Fault		Сбой
		Нормальное состояние

# POE КОМПАКТНЫЕ КОММУТАТОРЫ







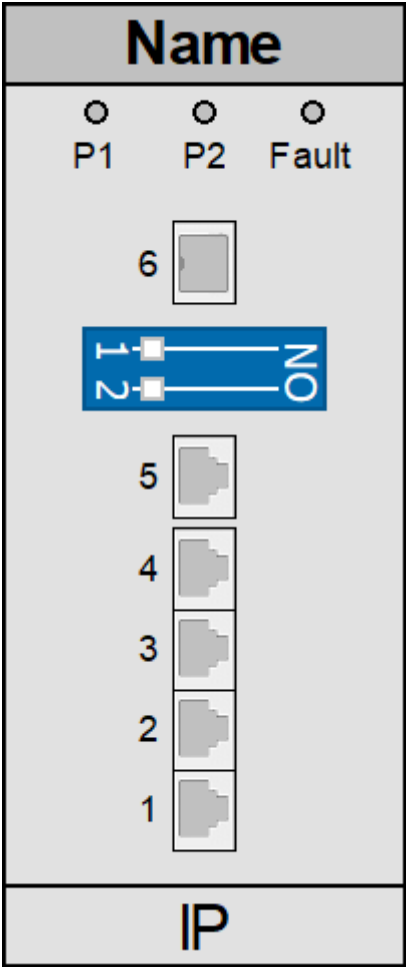





Название	Описание
<a href="#">SYMANITRON_SWDGP_141SFPA</a>	POE компактный коммутатор SYMANITRON_SWDGP_141SFPA
<a href="#">SYMANITRON_SWDGP_141SFPA_24V</a>	POE компактный коммутатор SYMANITRON_SWDGP_141SFPA_24V
<a href="#">SYMANITRON_SWDGP_22</a>	POE компактный коммутатор SYMANITRON_SWDGP_22
<a href="#">SYMANITRON_SWDGP_22++</a>	POE компактный коммутатор SYMANITRON_SWDGP_22++
<a href="#">SYMANITRON_SWDGP_22_24V++</a>	POE компактный коммутатор SYMANITRON_SWDGP_22_24V++
<a href="#">SYMANITRON_SWDGP_22V</a>	POE компактный коммутатор SYMANITRON_SWDGP_22V
<a href="#">SYMANITRON_SWDGP_42GSFP</a>	POE компактный коммутатор SYMANITRON_SWDGP_42GSFP
<a href="#">SYMANITRON_SWDGP_80_24V</a>	POE компактный коммутатор SYMANITRON_SWDGP_80_24V
<a href="#">SYMANITRON_SWMGP_SWMGP_822XGSFP</a>	POE компактный коммутатор SYMANITRON_SWMGP_SWMGP_822XGSFP
<a href="#">SYMANITRON_SWMGP_SWMGP_84SFP_T</a>	POE компактный коммутатор SYMANITRON_SWMGP_SWMGP_84SFP_T
<a href="#">SYMANITRON_SWMP_82GC_AT</a>	POE компактный коммутатор SYMANITRON_SWMGP_SWMGP_84SFP_T
<a href="#">SYMANITRON_SWMP_82GC_AT_CF</a>	POE компактный коммутатор SYMANITRON_SWMP_82GC_AT_CF

<a href="#">SYMANITRON_SWSP_42</a>	POE компактный коммутатор SYMANITRON_SWSP_42
<a href="#">SYMANITRON_SWSP_42F</a>	POE компактный коммутатор SYMANITRON_SWSP_42F
<a href="#">SYMANITRON_SWSP_42P</a>	POE компактный коммутатор SYMANITRON_SWSP_42P

# SYMANITRON\_SWDGP\_141SFPA



# Индикация





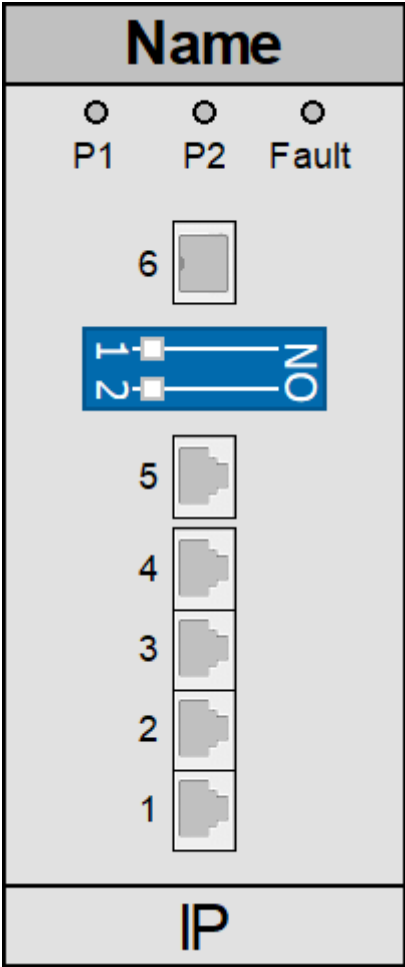









Индикатор	Состояние индикатора	Состояние модуля
Порт  		Нет линка
		Есть линк
		Нет связи
		Не включен
P1		Подключен PWR1
		Отключен PWR1
P2		Подключен PWR2
		Отключен PWR2
Fault		Сбой
		Нормальное состояние

# SYMANITRON\_SWDGP\_141SFPA\_24V





# Индикация

Индикатор	Состояние индикатора	Состояние модуля
Порт    		Нет линка
		Есть линк
		Нет связи
		Не включен
P1		Подключен PWR1
		Отключен PWR1
P2		Подключен PWR2
		Отключен PWR2
Fault		Сбой
		Нормальное состояние

# SYMANITRON\_SWDGP\_22

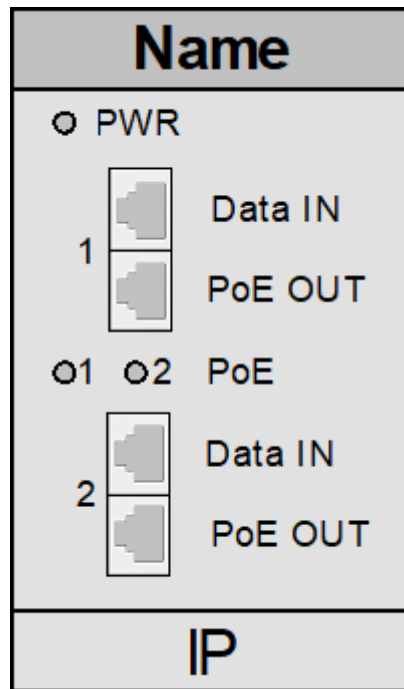

# Индикация

Индикатор	Состояние индикатора	Состояние модуля
Порт        		Нет линка
		Есть линк
		Нет связи
		Не включен
PWR		Питание подключено
		Питание отключено
Индикатор PoE		PoE связь
	Мигает 	Обнаружено PoE устройство
		PoE устройств не обнаружено

# SYMANITRON\_SWDGP\_22++

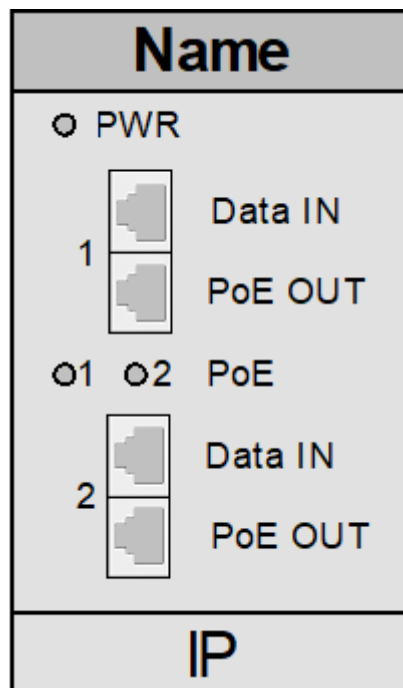

# Индикация

Индикатор	Состояние индикатора	Состояние модуля
Порт    		Нет линка
		Есть линк
		Нет связи
		Не включен
PWR		Питание подключено
		Питание отключено
Индикатор PoE		PoE связь
	Мигает 	Обнаружено PoE устройство
		PoE устройств не обнаружено

# SYMANITRON\_SWDGP\_22\_24V++

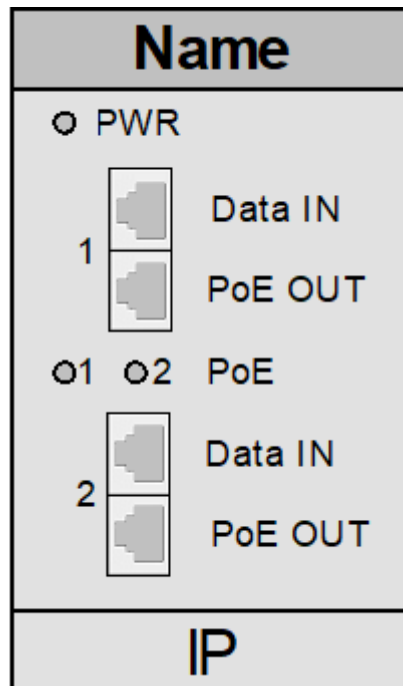

# Индикация

Индикатор	Состояние индикатора	Состояние модуля
Порт    		Нет линка
		Есть линк
		Нет связи
		Не включен
PWR		Питание подключено
		Питание отключено
Индикатор PoE		PoE связь
	Мигает 	Обнаружено PoE устройство
		PoE устройств не обнаружено

# SYMANITRON\_SWDGP\_22V

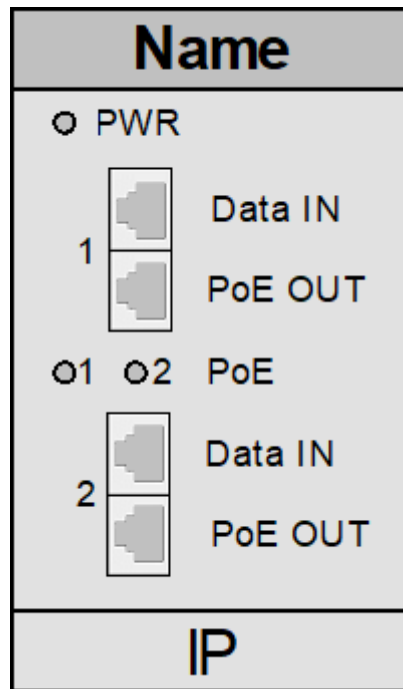









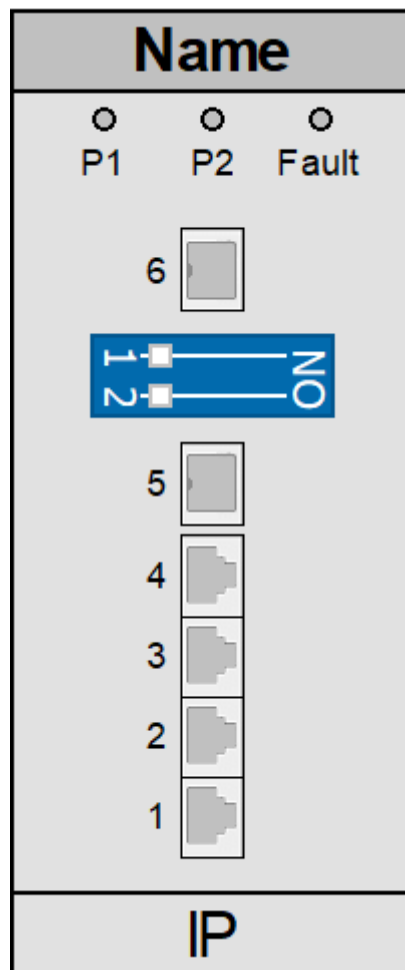







# Индикация

Индикатор	Состояние индикатора	Состояние модуля
Порт    		Нет линка
		Есть линк
		Нет связи
		Не включен
PWR		Питание подключено
		Питание отключено
Индикатор PoE		PoE связь
	Мигает 	Обнаружено PoE устройство
		PoE устройств не обнаружено

# SYMANITRON\_SWDGP\_42GSFP









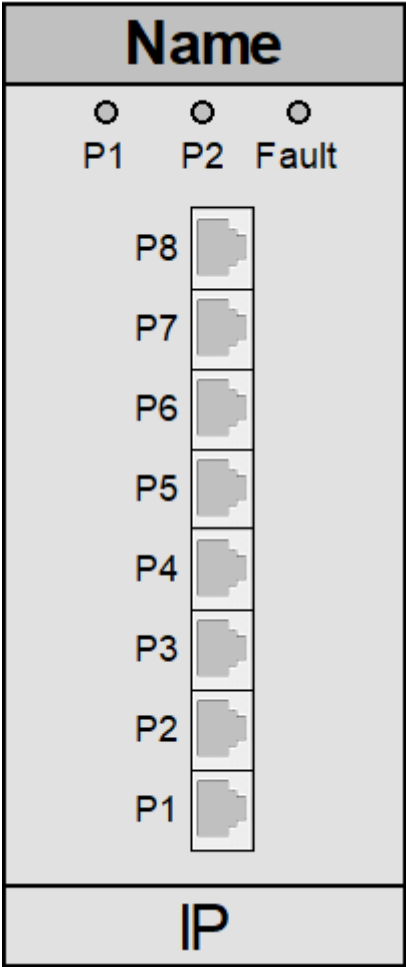







# Индикация

Индикатор	Состояние индикатора	Состояние модуля
Порт    		Нет линка
		Есть линк
		Нет связи
		Не включен
P1		Подключен PWR1
		Отключен PWR1
P2		Подключен PWR2
		Отключен PWR2
Fault		Сбой
		Нормальное состояние

# SYMANITRON\_SWDGP\_80\_24V









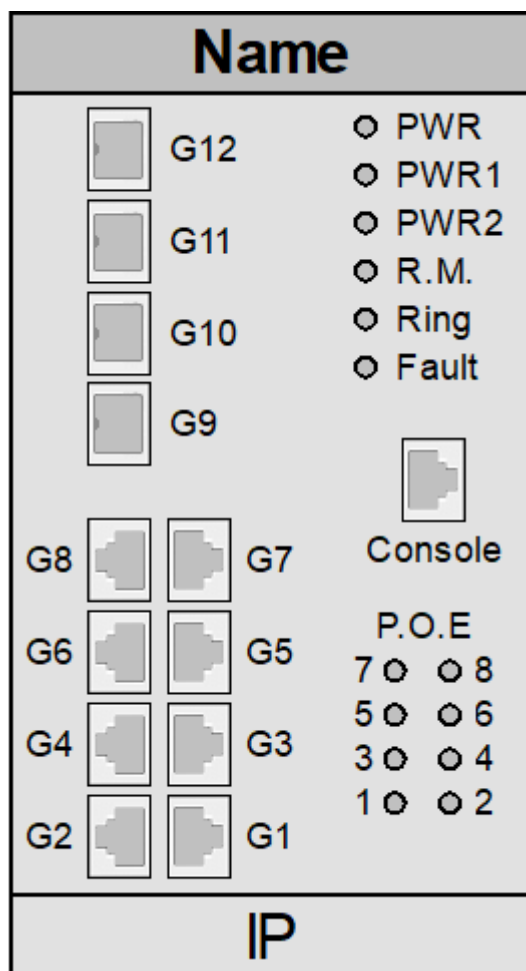







# Индикация

Индикатор	Состояние индикатора	Состояние модуля
Порт    		Нет линка
		Есть линк
		Нет связи
		Не включен
P1		Подключен PWR1
		Отключен PWR1
P2		Подключен PWR2
		Отключен PWR2
Fault		Сбой
		Нормальное состояние

# SYMANITRON\_SWMGP\_SWMGP\_822XGSFP



# Индикация

Индикатор	Состояние индикатора	Состояние модуля
Порт  		Нет линка
		Есть линк
		Нет связи
		Не включен
PWR1		Подключен PWR1
		Отключен PWR1
PWR2		Подключен PWR2
		Отключен PWR2
PWR		Питание активно
		Питание отключено
Ring	Быстро мигает 	Sy-Ring работает нормально
	Медленно мигает 	В топологии Sy-Ring только одно соединение (не хватает одного соединения, чтобы построить кольцо)
		Sy-Ring включен







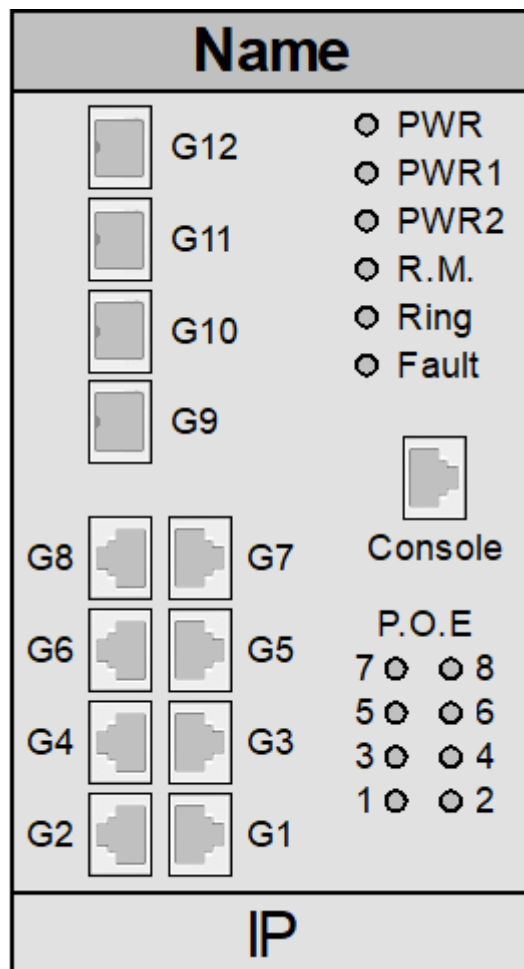







		Sy-Ring отключен
R.M.		Корневое устройство в Sy-Ring
		Корневое устройство не в Sy-Ring
Fault		Сбой
		Нормальное состояние
P.O.E. 1 - 8		PoE включен
		PoE отключен



# SYMANITRON\_SWMGP\_SWMGP\_84SFP\_T



# Индикация







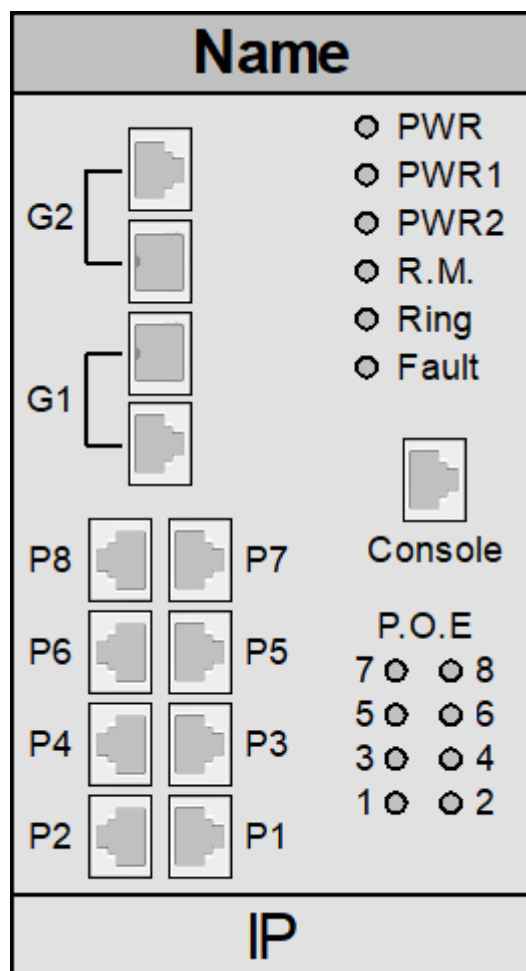







Индикатор	Состояние индикатора	Состояние модуля
Порт  		Нет линка
		Есть линк
		Нет связи
		Не включен
PWR1		Подключен PWR1
		Отключен PWR1
PWR2		Подключен PWR2
		Отключен PWR2
PWR		Питание активно
		Питание отключено
Ring	Быстро мигает 	Sy-Ring работает нормально
	Медленно мигает 	В топологии Sy-Ring только одно соединение (не хватает одного соединения, чтобы построить кольцо)
		Sy-Ring включен

		Sy-Ring отключен
R.M.		Корневое устройство в Sy-Ring
		Корневое устройство не в Sy-Ring
Fault		Сбой
		Нормальное состояние
P.O.E. 1 - 8		PoE включен
		PoE отключен

# SYMANITRON\_SWMP\_82GC\_AT



# Индикация







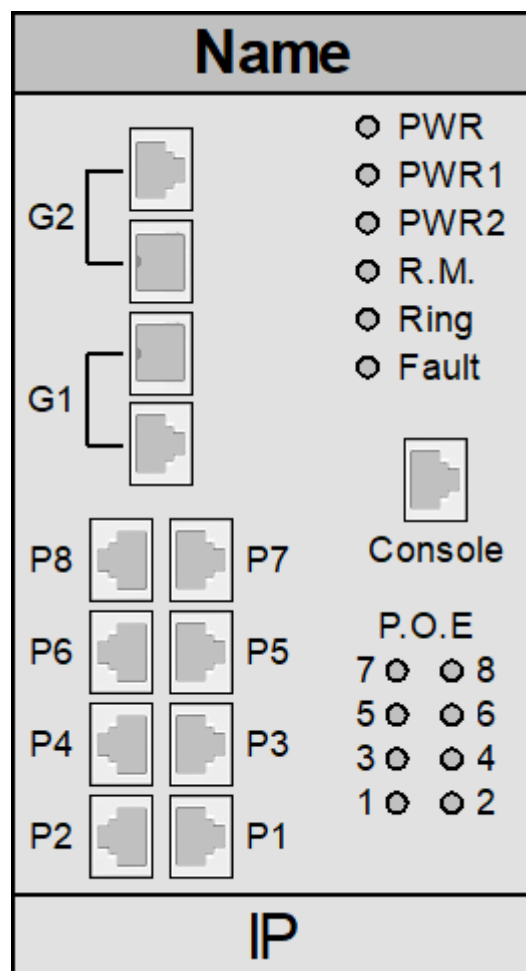









Индикатор	Состояние индикатора	Состояние модуля
Порт  		Нет линка
		Есть линк
		Нет связи
		Не включен
PWR1		Подключен PWR1
		Отключен PWR1
PWR2		Подключен PWR2
		Отключен PWR2
PWR		Питание активно
		Питание отключено
Ring	Быстро мигает 	Sy-Ring работает нормально
	Медленно мигает 	В топологии Sy-Ring только одно соединение (не хватает одного соединения, чтобы построить кольцо)
		Sy-Ring включен

		Sy-Ring отключен
R.M.		Корневое устройство в Sy-Ring
		Корневое устройство не в Sy-Ring
Fault		Сбой
		Нормальное состояние
P.O.E. 1 - 8		PoE включен
		PoE отключен

# SYMANITRON\_SWMP\_82GC\_AT\_CF



# Индикация

Индикатор	Состояние индикатора	Состояние модуля
Порт    		Нет линка
		Есть линк
		Нет связи
		Не включен
PWR1		Подключен PWR1
		Отключен PWR1
PWR2		Подключен PWR2
		Отключен PWR2
PWR		Питание активно
		Питание отключено
Ring	Быстро мигает 	Sy-Ring работает нормально
	Медленно мигает 	В топологии Sy-Ring только одно соединение (не хватает одного соединения, чтобы построить кольцо)
		Sy-Ring включен







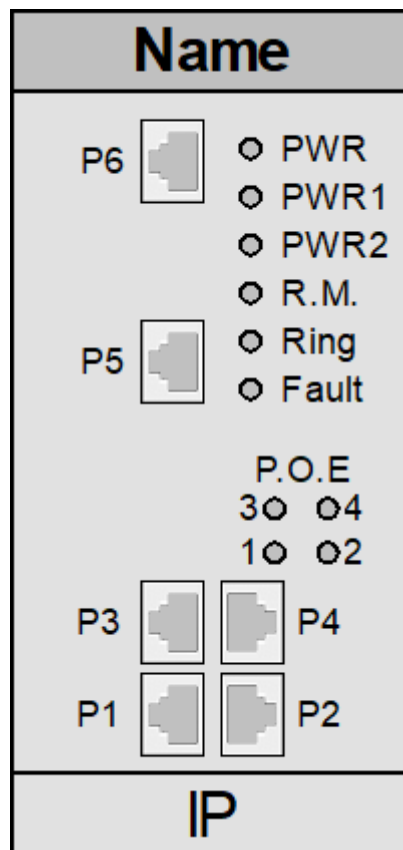











		Sy-Ring отключен
R.M.		Корневое устройство в Sy-Ring
		Корневое устройство не в Sy-Ring
Fault		Сбой
		Нормальное состояние
P.O.E. 1 - 8		PoE включен
		PoE отключен

# SYMANITRON\_SWSP\_42



# Индикация







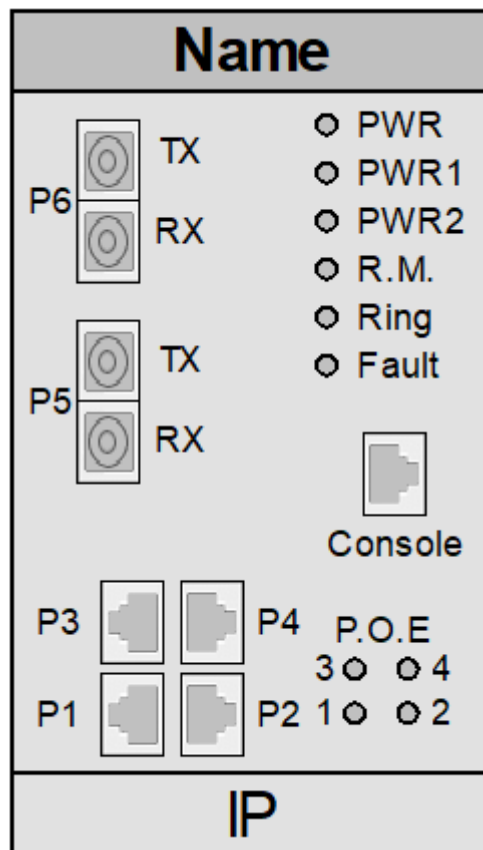









Индикатор	Состояние индикатора	Состояние модуля
Порт   		Нет линка
		Есть линк
		Нет связи
		Не включен
PWR1		Подключен PWR1
		Отключен PWR1
PWR2		Подключен PWR2
		Отключен PWR2
PWR		Питание активно
		Питание отключено
Ring	Быстро мигает 	Sy-Ring работает нормально
	Медленно мигает 	В топологии Sy-Ring только одно соединение (не хватает одного соединения, чтобы построить кольцо)
		Sy-Ring включен

		Sy-Ring отключен
R.M.		Корневое устройство в Sy-Ring
		Корневое устройство не в Sy-Ring
Fault		Сбой
		Нормальное состояние
P.O.E. 1...4		PoE включен
		PoE отключен

# SYMANITRON\_SWSP\_42F



# Индикация

Индикатор	Состояние индикатора	Состояние модуля
Порт   		Нет линка
		Есть линк
		Нет связи
		Не включен
PWR1		Подключен PWR1
		Отключен PWR1
PWR2		Подключен PWR2
		Отключен PWR2
PWR		Питание активно
		Питание отключено
Ring	Быстро мигает 	Sy-Ring работает нормально
	Медленно мигает 	В топологии Sy-Ring только одно соединение (не хватает одного соединения, чтобы построить кольцо)
		Sy-Ring включен





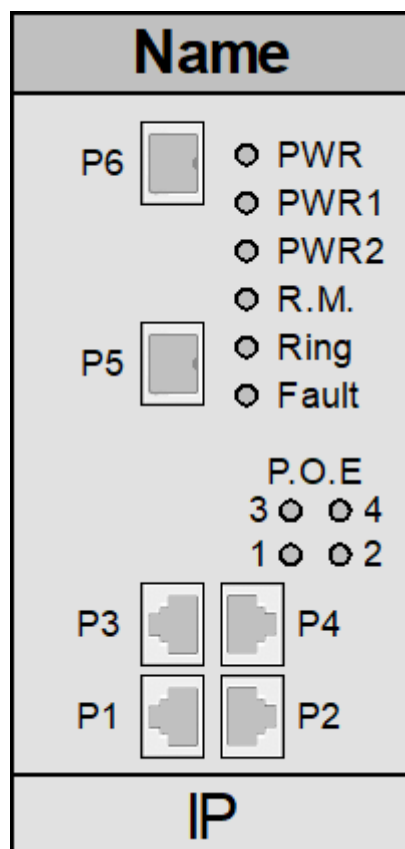











		Sy-Ring отключен
R.M.		Корневое устройство в Sy-Ring
		Корневое устройство не в Sy-Ring
Fault		Сбой
		Нормальное состояние
P.O.E. 1 - 4		PoE включен
		PoE отключен

# SYMANITRON\_SWSP\_42P





# Индикация





















Индикатор	Состояние индикатора	Состояние модуля
Порт   		Нет линка
		Есть линк
		Нет связи
		Не включен
PWR1		Подключен PWR1
		Отключен PWR1
PWR2		Подключен PWR2
		Отключен PWR2
PWR		Питание активно
		Питание отключено
Ring	Быстро мигает 	Sy-Ring работает нормально
	Медленно мигает 	В топологии Sy-Ring только одно соединение (не хватает одного соединения, чтобы построить кольцо)
		Sy-Ring включен

		Sy-Ring отключен
R.M.		Корневое устройство в Sy-Ring
		Корневое устройство не в Sy-Ring
Fault		Сбой
		Нормальное состояние
P.O.E. 1 - 4		PoE включен
		PoE отключен

# NTP-СЕРВЕРЫ







Название	Описание
<a href="#">METROTEK_PTP_1U</a>	NTP-сервер METROTEK_PTP_1U
<a href="#">PPS200_1U19GNSS</a>	NTP-сервер PPS200_1U19GNSS
<a href="#">PROSOFT_ISS_2.7</a>	NTP-сервер PROSOFT_ISS_2.7

# METROTEK\_PTP\_1U











NAME	 1PPS IN  10MHz IN  1PPS OUT  10MHz OUT  2MHz OUT  IRIG DC OUT  IRIG AM OUT  VDC  VAC  ALR  ANT
IP	 ANTENA  PORT 1  PORT 2  PORT 3  REF  SRV  RELD  RELI  RS-232-0  RS-232-1

# Индикация















Индикатор	Состояние индикатора	Состояние модуля
Порт  		Нет линка
		Есть линк
		Нет связи
		Не включен
Индикатор VDC		Питание 24В
		Нет питания
Индикатор VAC		Питание 220В
		Нет питания
Индикатор ALR		Нормальная работа
		Потеря синхронизации или аппаратная неисправность
Индикатор ANT		Антенна исправна
		Антенна неисправна
Индикатор REF		Установившаяся синхронизация от ГЛОНАСС/GPS или внешних сигналов NMEA и 1PPS
		Синхронизация только от NMEA
		Нет синхронизации

Индикатор SRV		Прием RTP-запросов от клиентов
	Мигает 	Приход на порт 10/100 BASE-T хотя бы одного RTP-пакета в секунду
		Запросов нет
Индикатор RELO		Замкнуты контакты реле 0
		Разомкнуты контакты реле 0
Индикатор REL1		Замкнуты контакты реле 1
		Разомкнуты контакты реле 1

# PPS200\_1U19GNSS





NAME	● POWER ● EVENT ● GNSS ● SERVICE ● SYNC ● ALARM	VLAN_SWITCH MODULE					NTP SERVER			OPTIONS
IP	 SERVICE	 PORT 1	 PORT 2	 PORT 3	 PORT 4	 PORT 5	 ETH 10/100	 RS-232/422	 IP/MAC	 1PPS

# Индикация



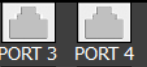

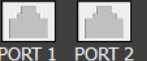



Индикатор	Состояние индикатора	Состояние модуля
Порт  		Нет линка
		Есть линк
		Нет связи
		Не включен
Индикатор POWER		Питание подключено
		Питание отключено
Индикатор GNSS		Наличие сообщений NMEA на выходе СТВ
Индикатор SYNC		Рабочий режим
		Устройство не вышло на рабочий режим
Индикатор EVENT	Мигает 	Выдача импульсного синхросигнала 1 Гц на интерфейсных разъемах
Индикатор SERVICE		
		
Индикатор ALARM		Неисправность
		Ошибки нет











# PROSOFT\_ISS\_2.7

NAME	<ul style="list-style-type: none"> <li>● Устройство в работе</li> <li>● Активность</li> </ul>	<ul style="list-style-type: none"> <li>● Синхронизация</li> <li>● Спутники</li> </ul>		<ul style="list-style-type: none"> <li>● Ошибка</li> <li>● Синхр. сеть</li> </ul>		
IP	<ul style="list-style-type: none"> <li>● Питание 1</li> <li>● Питание 2</li> </ul>	<ul style="list-style-type: none"> <li>● Удержание</li> <li>● Антенна КЗ</li> </ul>		<ul style="list-style-type: none"> <li>● CPU</li> <li>● АНТЕННА</li> </ul>		









# Индикация

Индикатор	Состояние индикатора	Состояние модуля
Порт  		Нет линка
		Есть линк
		Нет связи
		Не включен
Индикатор Устройство в работе		Все узлы устройства (модуль навигации, процессорный модуль, модули питания) работают без сбоев
		Сбой на одном из модулей или подача питания, до выхода устройства в рабочий режим и до полной загрузки процессорного модуля
Индикатор Активность		Устройство находится в работе, синхронизировано со спутниками и производится синхронизация времени и частоты по сетевым протоколам хотя бы одного клиента
		Устройство не в работе, нет синхронизации
Индикатор Питание 1		Подано питание на ввод 1
		Нет питания на ввод 1
Индикатор Питание 2		Подано питание на ввод 2
		Нет питания на ввод 2

Индикатор Спутники		Антенна ГЛОНАСС/GPS подключена, и навигационный модуль обнаружил по крайней мере один спутник
		Спутник не обнаружен или работа устройства в режиме виртуальной синхронизации или неисправности устройства
Индикатор Антенна КЗ		В антенном тракте зафиксировано короткое замыкание
		Антенна в норме
Индикатор Ошибка		Процессорный модуль не исправен, либо в ПО процессорного модуля возникла системная ошибка
		Штатный режим
Индикатор Синхр. сеть		Устройство находится в работе, синхронизировано со спутниками и производится синхронизация времени и частоты по сетевым протоколам хотя бы одного клиента
		Нет синхронизации
Индикатор CPU		Основное ПО процессорного модуля запущено и работает в штатном режиме
		Основное ПО не остановлено или не работает в штатном режиме

## Текущий режим работы устройства

Индикатор Антенна	Индикатор Синхронизация	Описание
		Питание отсутствует, либо устройство находится в режиме «Обновление ПО»
		Режим «Инициализация». Питание присутствует, антенна не подключена
		Режим «Инициализация». Обнаружено короткое замыкание на антенном входе, синхронизация отсутствует
		Режим «Инициализация». Антенна подключена, данные о спутниках отсутствуют
		Режим «Инициализация». Антенна подключена, данные о спутниках получены в недостаточном количестве
	Редкое мигание (1 Гц) 	Режим «Синхронизация». Антенна подключена, навигационные данные (время) есть, формируемая ШВ не синхронизирована
	Частое мигание (4 Гц) 	Режим «Синхронизация». Антенна подключена, навигационные данные (время) есть, формируемая ШВ синхронизирована. Начало выдачи сигналов синхронизации. Возможны кратковременные сдвиги или дрейф формируемой ШВ не более чем на 1 мкс относительно глобальной ШВ
		Режим «Устойчивая синхронизация». Антенна подключена, навигационные данные (время) есть, формируемая ШВ синхронизирована
		Режим «Устойчивая синхронизация». Антенна подключена, навигационные данные (время) есть, формируемая ШВ синхронизирована

		<p>Режим «Удержание». Обнаружено короткое замыкание на антенном входе, синхронизация от внутреннего опорного источника частоты</p>
		<p>Режим «Удержание». Антенна не подключена, синхронизация от внутреннего опорного источника частоты</p>
<p>Редкое мигание (1 Гц)</p> 	<p>Редкое мигание (1 Гц)</p> 	<p>Устройство находится в режиме виртуальной синхронизации. Все выходные сигналы формируются на основе формируемой ШВ</p>
<p>Частое мигание (4 Гц)</p> 	<p>Частое мигание (4 Гц)</p> 	<p>Режим «Неисправность». Системная ошибка, устройство неисправно</p>

# КОМПЬЮТЕРЫ

- › [АРМ](#)
- › [ПАНЕЛЬ](#)
- › [СЕРВЕРЫ](#)

# АРМ

Название	Описание
<a href="#">АРМ ОПЕРАТОРА</a>	Диагностика АРМ оператора
<a href="#">АРМ ИНЖЕНЕРА КИП</a>	Диагностика АРМ инженера КИП
<a href="#">АРМ ИНЖЕНЕРА АСУ ТП</a>	Диагностика АРМ инженера АСУ ТП

# ARM ОПЕРАТОРА

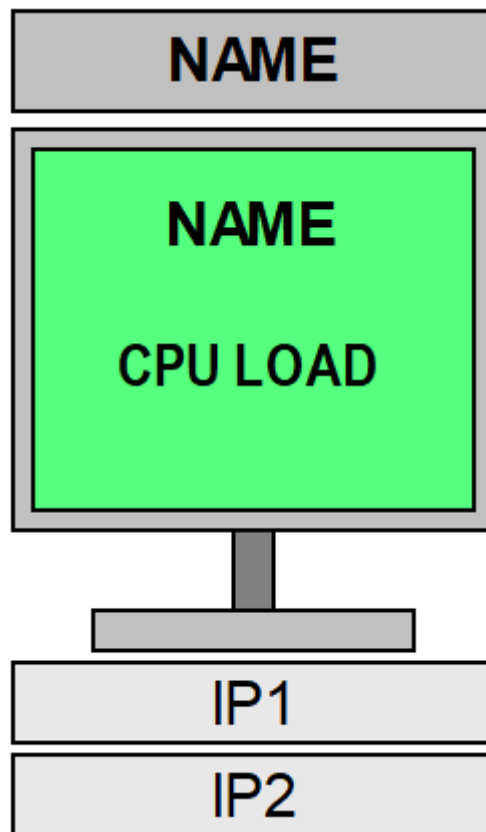



# Индикация

Индикатор	Состояние индикатора	Состояние модуля
IP1, IP2	IP1	Есть линк
	IP2	Нет линка

## Параметры инициализации

Параметр	Описание
Источник AP	Элемент для взаимодействия с источником данных
Источник объекта	Ссылка на источник AP, который будет подключаться к дереву сигналов
Строка инициализации объекта	Параметр инициализации типа string, который определяет путь в адресном пространстве до конкретного объекта

# АРМ ИНЖЕНЕРА КИП

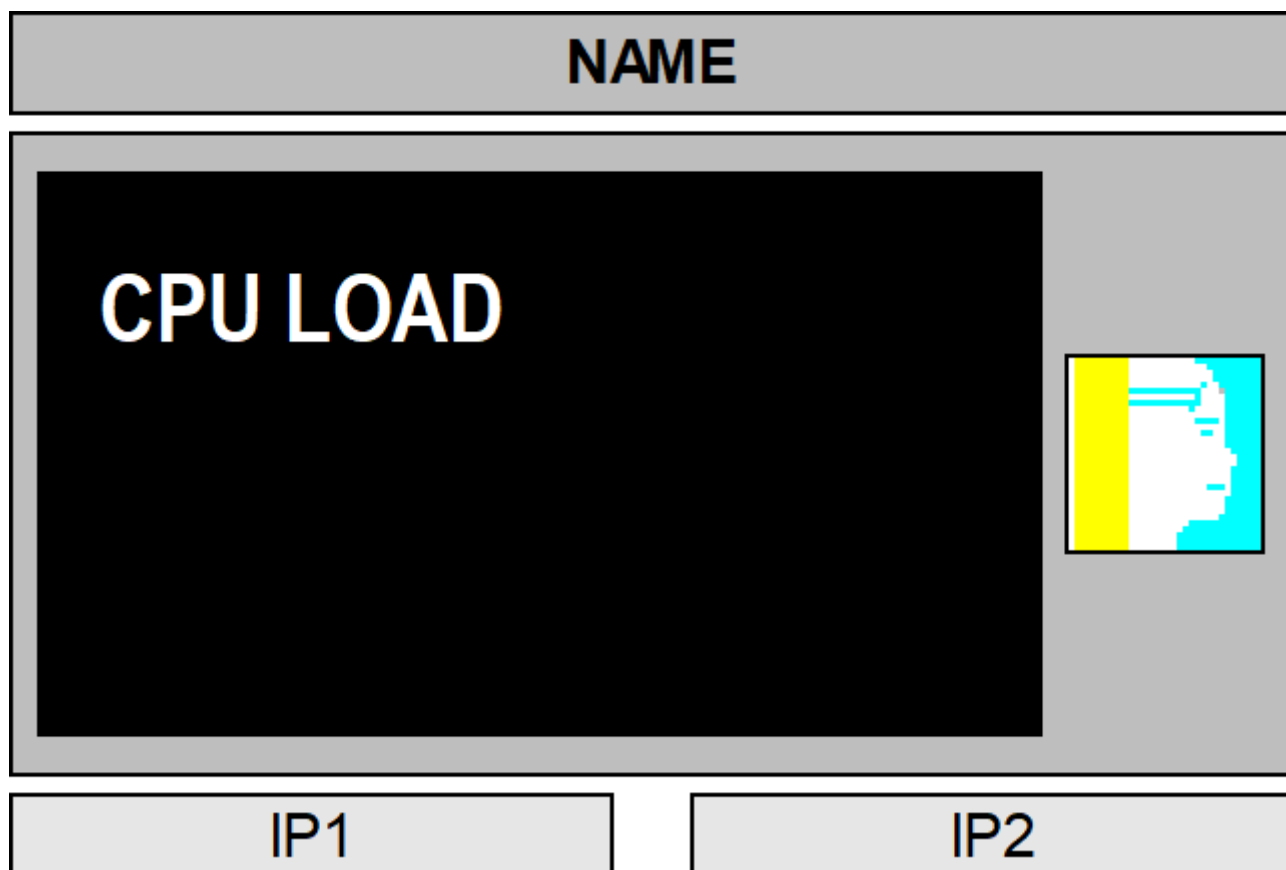

# Индикация

Индикатор	Состояние индикатора	Состояние модуля
IP1, IP2	IP1	Есть линк
	IP2	Нет линка

## Параметры инициализации

Параметр	Описание
Источник AP	Элемент для взаимодействия с источником данных
Источник объекта	Ссылка на источник AP, который будет подключаться к дереву сигналов
Строка инициализации объекта	Параметр инициализации типа string, который определяет путь в адресном пространстве до конкретного объекта

# Права доступа

Для того чтобы иметь возможность открыть приложения PACTware через кнопки на мнемосимволе АРМ ИНЖЕНЕРА КИП необходимо в SecurityConfigurator создать приложение "PsDiagn" и добавить в него логическое право sOpenPACTware.

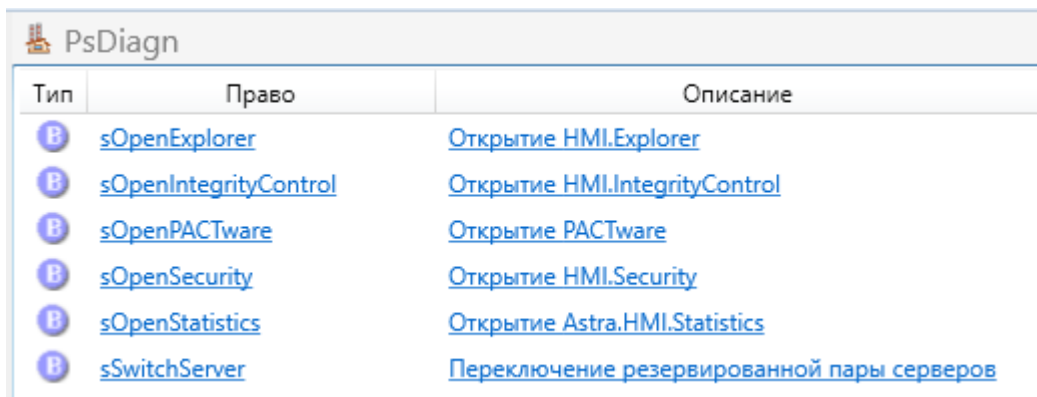



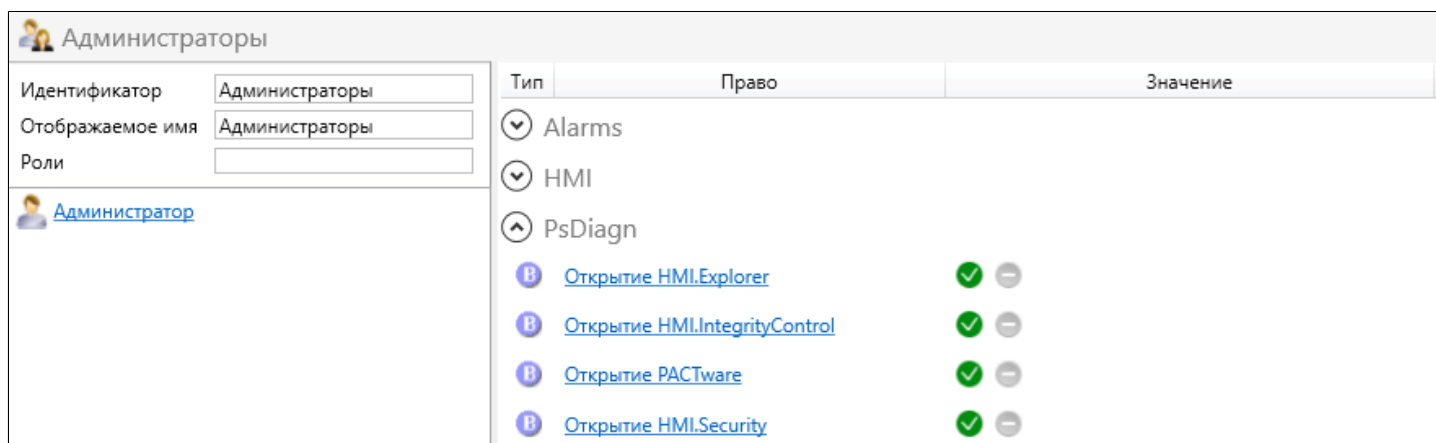

Тип	Право	Описание
	<a href="#">sOpenExplorer</a>	<a href="#">Открытие HMI.Explorer</a>
	<a href="#">sOpenIntegrityControl</a>	<a href="#">Открытие HMI.IntegrityControl</a>
	<a href="#">sOpenPACTware</a>	<a href="#">Открытие PACTware</a>
	<a href="#">sOpenSecurity</a>	<a href="#">Открытие HMI.Security</a>
	<a href="#">sOpenStatistics</a>	<a href="#">Открытие Astra.HMI.Statistics</a>
	<a href="#">sSwitchServer</a>	<a href="#">Переключение резервированной пары серверов</a>

После его добавления необходимо перейти в группу, которой вы хотите разрешить открытие приложения и явно указать разрешение на его открытие.



Идентификатор	Отображаемое имя	Роли	Тип	Право	Значение
Администраторы	Администраторы		Alarms		
			HMI		
			PsDiagn		
				<a href="#">Открытие HMI.Explorer</a>	
				<a href="#">Открытие HMI.IntegrityControl</a>	
				<a href="#">Открытие PACTware</a>	
				<a href="#">Открытие HMI.Security</a>	

# АРМ ИНЖЕНЕРА АСУ ТП

NAME	
<b>CPU LOAD</b>	 EXPLORER
	 SECURITY
	 INTEGRITY
	 STAT
IP1	IP2

# Индикация

Индикатор	Состояние индикатора	Состояние модуля
IP1, IP2	IP1	Есть линк
	IP2	Нет линка









## Параметры инициализации

Параметр	Описание
Источник AP	Элемент для взаимодействия с источником данных
Источник объекта	Ссылка на источник AP, который будет подключаться к дереву сигналов
Строка инициализации объекта	Параметр инициализации типа string, который определяет путь в адресном пространстве до конкретного объекта













# Права доступа

Для того чтобы иметь возможность открыть приложения Astra.HMI.Explorer, Astra.HMI.Security или Astra.HMI.IntegrityControl через кнопки на мнемосимволе АРМ ИНЖЕНЕРА АСУ ТП необходимо в SecurityConfigurator создать приложение "PsDiagn" и доавить в него следующие логические права:

- › sOpenExplorer - право на открытие Astra.HMI.Explorer
- › sOpenIntegrityControl - право на открытие Astra.HMI.Security
- › sOpenSecurity- право на открытие Astra.HMI.IntegrityControl
- › sOpenStatistics- право на открытие Astra.HMI.Statistics

Тип	Право	Описание
	<a href="#">sOpenExplorer</a>	<a href="#">Открытие HMI.Explorer</a>
	<a href="#">sOpenIntegrityControl</a>	<a href="#">Открытие HMI.IntegrityControl</a>
	<a href="#">sOpenPACTware</a>	<a href="#">Открытие PACTware</a>
	<a href="#">sOpenSecurity</a>	<a href="#">Открытие HMI.Security</a>
	<a href="#">sOpenStatistics</a>	<a href="#">Открытие Astra.HMI.Statistics</a>
	<a href="#">sSwitchServer</a>	<a href="#">Переключение резервированной пары серверов</a>

После добавления этих прав необходимо перейти в группу, которой вы хотите разрешить открытие вышеперечисленных приложений и явно указать разрешение на их открытие.

Администраторы		Тип	Право	Значение
Идентификатор	Администраторы	Alarms		
Отображаемое имя	Администраторы	HMI		
Роли		PsDiagn		
 <a href="#">Администратор</a>			<a href="#">Открытие HMI.Explorer</a>	 
			<a href="#">Открытие HMI.IntegrityControl</a>	 
			<a href="#">Открытие PACTware</a>	 
			<a href="#">Открытие HMI.Security</a>	 

# ПАНЕЛЬ

Название	Описание
<a href="#">ПАНЕЛЬ ОПЕРАТОРА</a>	Диагностика панели оператора

# ПАНЕЛЬ ОПЕРАТОРА

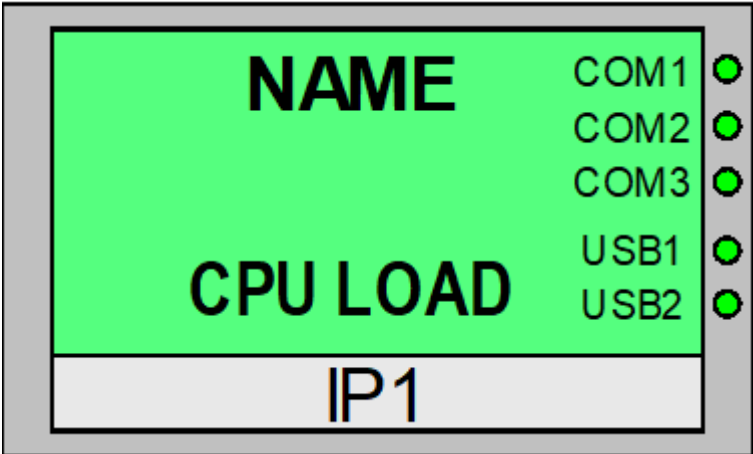

# Индикация

Индикатор	Состояние индикатора	Состояние модуля
IP1, IP2		Есть линк
		Нет линка
COM1...3		Передача данных
		Нет данных
USB1, USB2		Передача данных
		Нет данных

## Параметры инициализации

Параметр	Описание
Источник AP	Элемент для взаимодействия с источником данных
Источник объекта	Ссылка на источник AP, который будет подключаться к дереву сигналов
Строка инициализации объекта	Параметр инициализации типа string, который определяет путь в адресном пространстве до конкретного объекта

# СЕРВЕРЫ





Название	Описание
<a href="#">СЕРВЕР</a>	Диагностика сервера
<a href="#">СЕРВЕР ИСТОРИИ</a>	Диагностика сервера истории
<a href="#">РЕЗЕРВИРОВАННАЯ ПАРА СЕРВЕРОВ</a>	Диагностика резервированной пары серверов

# CEPBEP

NAME		
IP1	<b>DISC1</b>	<b>LOAD1</b>
IP2		
IP3	<b>DISC2</b>	<b>LOAD2</b>
IP4		
STATE		

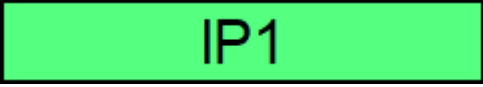
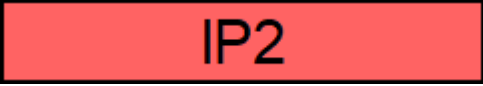

# Индикация

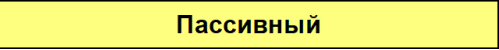
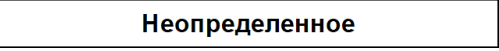
Индикатор	Состояние индикатора	Состояние модуля
IP1, IP2		Есть линк
		Нет линка
LOAD1, LOAD2 DISK1,DISK2		Высокое качество сигнала (>192)
		Низкое качество сигнала
STATE		Высокое качество сигнала, сервер активный
		Высокое качество сигнала, сервер пассивный
		Низкое качество сигнала



# Параметры инициализации

Параметр	Описание
Источник AP	Элемент для взаимодействия с источником данных.
Источник объекта основной	Ссылка на источник AP, который будет подключаться к дереву сигналов по основному каналу.
Источник объекта резервный	Ссылка на источник AP, который будет подключаться к дереву сигналов по резервному каналу.
Строка инициализации объекта	Параметр инициализации типа string, который определяет путь в адресном пространстве до конкретного объекта.

# СЕРВЕР ИСТОРИИ

NAME		
IP1	<b>DISC1</b>	<b>LOAD1</b>
IP2	<b>DISC2</b>	<b>LOAD2</b>
IP3	<b>DISC3</b>	<b>LOAD3</b>
IP4	<b>DISC4</b>	<b>LOAD4</b>

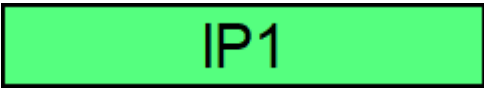
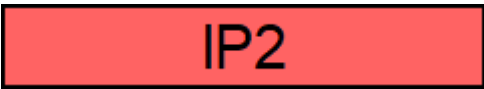
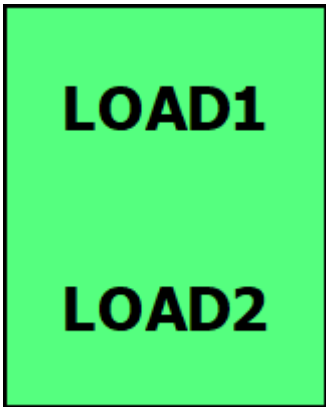
# Индикация

Индикатор	Состояние индикатора	Состояние модуля
IP1, IP2	 IP1	Есть линк
	 IP2	Нет линка
LOAD1, LOAD2 DISK1,DISK2	 <b>LOAD1</b> <b>LOAD2</b>	Высокое качество сигнала (>192)
	 <b>LOAD1</b> <b>LOAD2</b>	Низкое качество сигнала

## Параметры инициализации



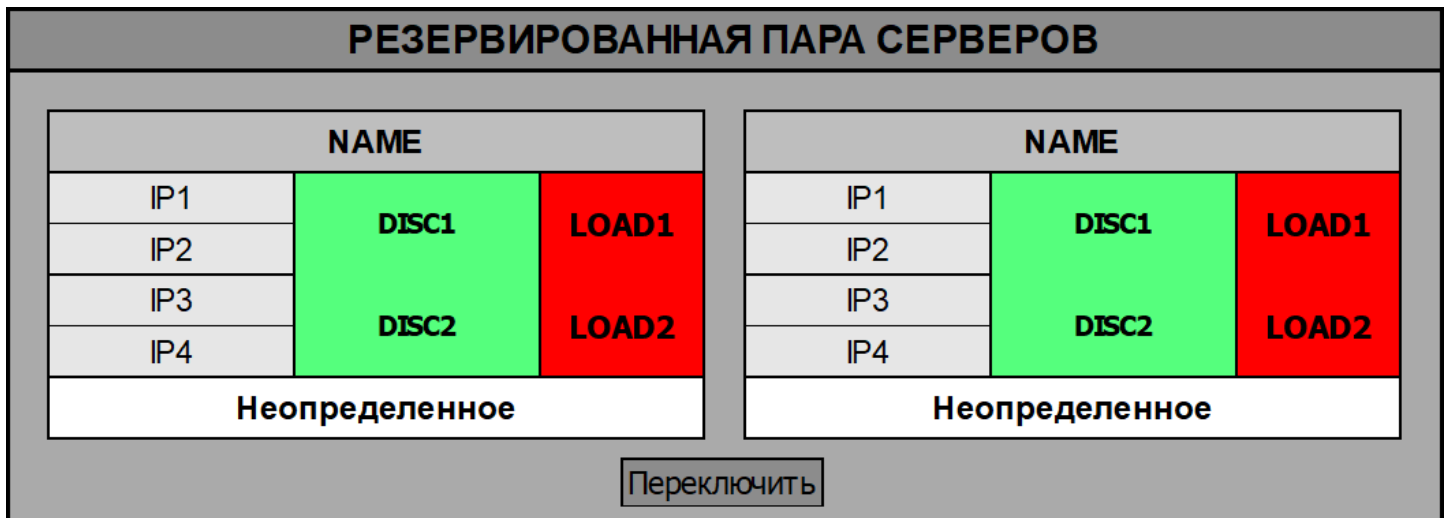

Параметр	Описание
Источник AP	Элемент для взаимодействия с источником данных
Источник объекта	Ссылка на источник AP, который будет подключаться к дереву сигналов
Строка инициализации объекта	Параметр инициализации типа string, который определяет путь в адресном пространстве до конкретного объекта

# РЕЗЕРВИРОВАННАЯ ПАРА СЕРВЕРОВ

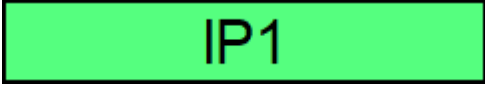
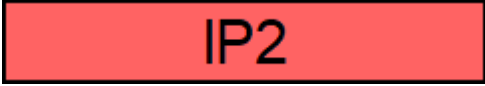

При нажатии на кнопку "Переключить" в резервированной паре серверов изменяется активный сервер.

# Индикация

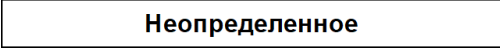
Индикатор	Состояние индикатора	Состояние модуля
IP1, IP2		Есть линк
		Нет линка
LOAD1, LOAD2 DISK1,DISK2		Высокое качество сигнала (>192)
		Низкое качество сигнала
STATE		Высокое качество сигнала, сервер активный
		Высокое качество сигнала, сервер пассивный
		Низкое качество сигнала

# Параметры инициализации

Параметр	Описание
Имя сервера	Название заголовка типа.
Источник сервера 1 основной	Ссылка на источник AP, который будет подключаться к дереву сигналов для сервера 1 по основному каналу связи.
Источник сервера 2 основной	Ссылка на источник AP, который будет подключаться к дереву сигналов для сервера 2 по основному каналу связи.
Источник сервера 1 резервный	Ссылка на источник AP, который будет подключаться к дереву сигналов для сервера 1 по резервному каналу связи.
Источник сервера 2 резервный	Ссылка на источник AP, который будет подключаться к дереву сигналов для сервера 2 по резервному каналу связи.
Строка инициализации сервера 1	Параметр инициализации типа string, который определяет путь в адресном пространстве до сервера 1.
Строка инициализации сервера 2	Параметр инициализации типа string, который определяет путь в адресном пространстве до сервера 2.



# Отображение событий при нажатии кнопки переключения

Чтобы настроить отображение событий при нажатии кнопки "Переключить" выполните следующие действия:

1. В Astra.AStudio добавьте в приложение для сервера ввода/вывода (IOS\_App) логический объект и задайте ему имя "MSG".

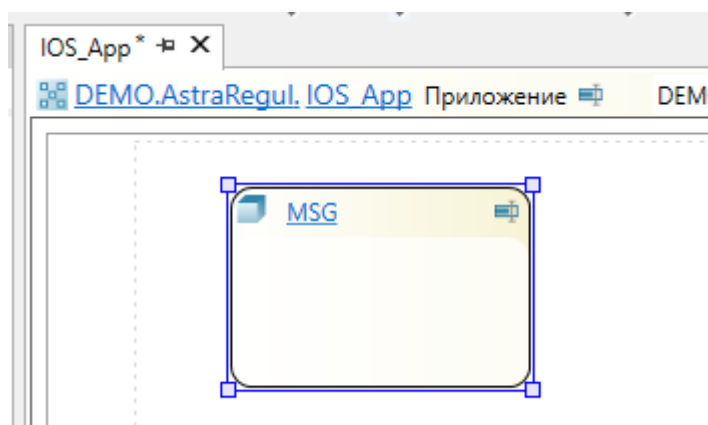

2. Перейдите внутрь логического объекта кликнув по названию.

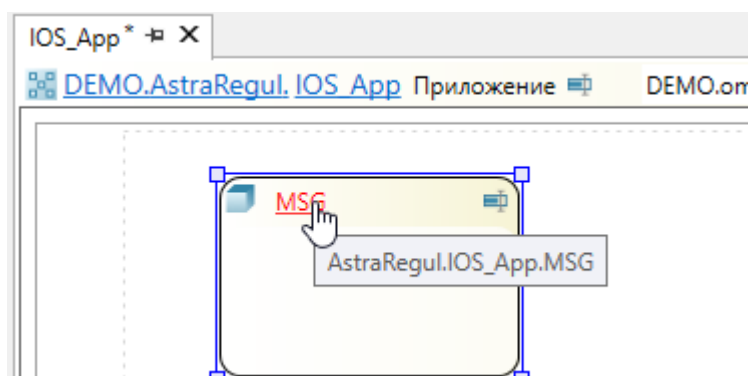

3. Из панели элементов добавьте параметр типа "string" и задайте ему имя "MSG".

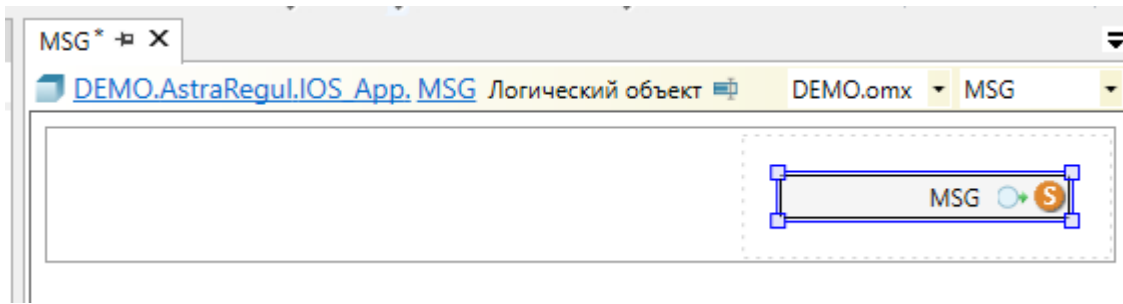

4. Выделите тип кликом левой кнопкой мыши и раскройте вкладку "События"

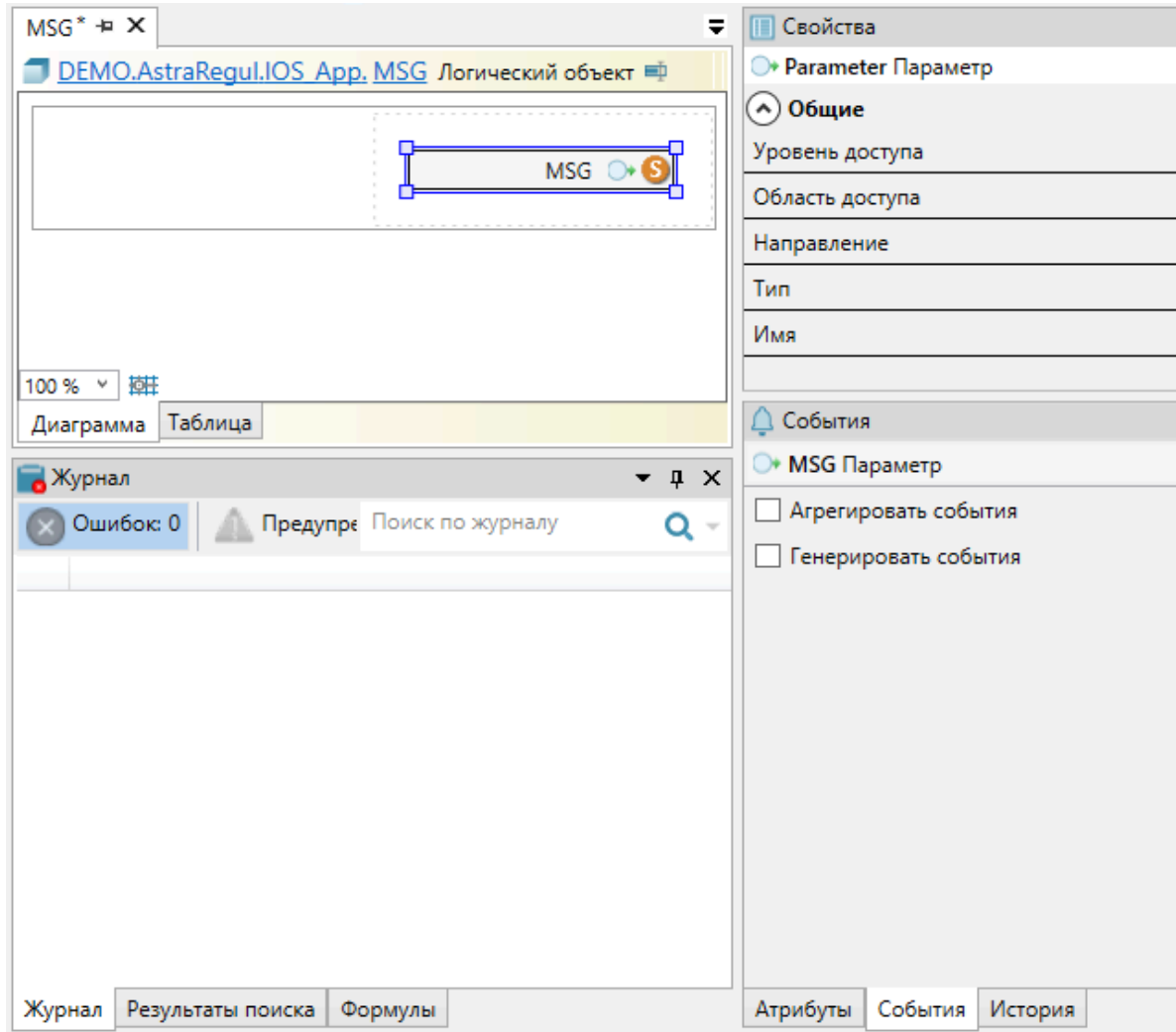

5. Установите флаг "Генерировать события" и задайте следующие настройки для событий:

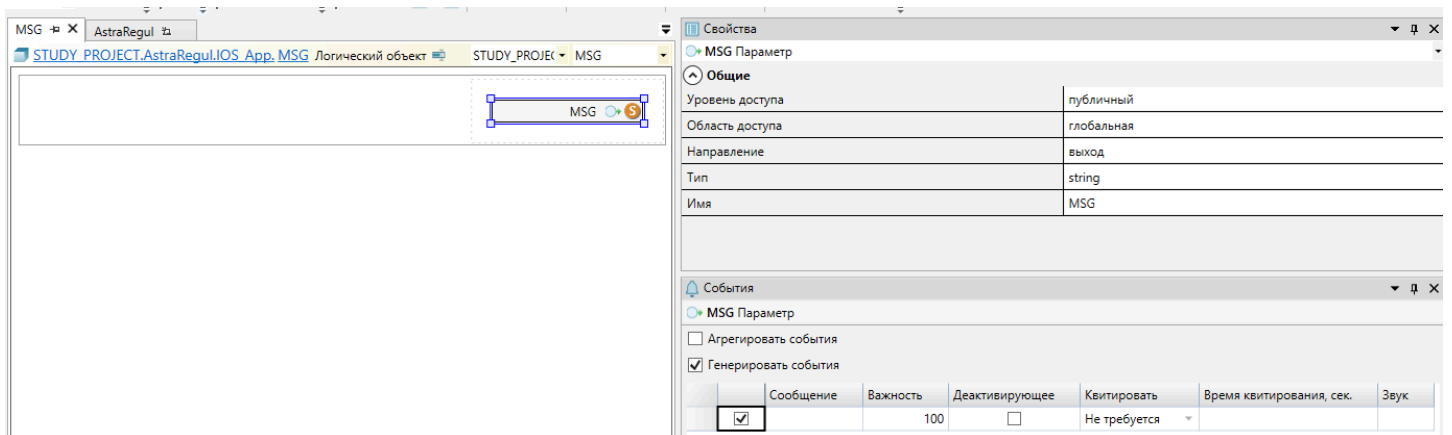

# УПРАВЛЯЮЩИЙ

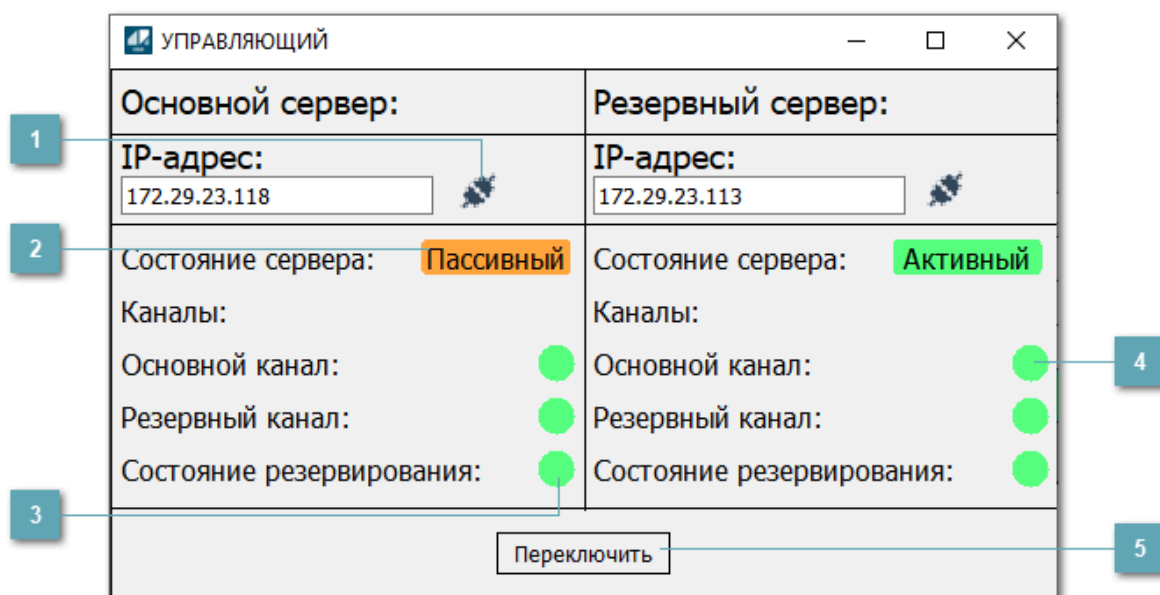

## 1 Кнопка подключения



## 2 Текущее состояние сервера

Пассивный

## 3 Индикатор состояния резервирования



## 4 Индикаторы состояния каналов



## 5 Переключение состояния сервера

Переключить

При нажатии на кнопку в резервированной паре серверов изменяется активный сервер.

# Индикация

Индикатор	Состояние индикатора	Состояние модуля
Основной канал		Открытое состояние канала
		Закрытое состояние канала
		Управляющий отключен от сервера
Резервный канал		Открытое состояние канала
		Закрытое состояние канала
		Управляющий отключен от сервера
Состояние резервирования		Хотя бы один из каналов передачи данных открыт
		Все каналы передачи данных закрыты
		Управляющий отключен от сервера
Роль сервера	<b>Активный</b>	Сервер является активным
	<b>Пассивный</b>	Сервер является пассивным
	<b>Отключен</b>	Управляющий не подключен к серверу

# ТИПЫ ДАННЫХ

› [СТРУКТУРНЫЕ ТИПЫ](#)

# СТРУКТУРНЫЕ ТИПЫ

Тип	Описание
<a href="#">MODULE</a>	Базовая структура для диагностики модулей R500
<a href="#">S_MODULE</a>	Базовая структура для диагностики модулей R500S



# КАНАЛЫ

Раздел	Описание
<a href="#">Каналы аналоговые</a>	Структурный тип аналогового канала R500
<a href="#">Каналы счета импульсов</a>	Структурный тип канала счета импульсов R500
<a href="#">Каналы коммуникационного процессора</a>	Структурный тип канала коммуникационного процессора R500

# КАНАЛЫ АНАЛОГОВЫЕ

Данный раздел описывает аналоговые каналы модулей серии R500.

Канал	Описание
<a href="#">CHANNEL AI</a>	Аналоговый канал

# CHANNEL\_AI | АНАЛОГОВЫЙ КАНАЛ

VALUE	PsDiagn.CHANNEL_AI
STATUS	

Данная структура описывает аналоговый канал и служит для привязки к каналам аналоговых модулей.

## Параметры

Параметр	Тип	Описание
VALUE	REAL	Значение канала
STATUS	BYTE	Статус канала

## Статус канала

Номер бита	Описание
0	Бракование значения канала по выбросу
1	Выход сигнала за верхнюю границу измерения инженерной величины
2	Выход сигнала за нижнюю границу измерения инженерной величины
3	Выход сигнала за верхнюю границу измерения электрической величины
4	Выход сигнала за нижнюю границу измерения электрической величины
5	Недостоверность канала по выходу за верхнюю границу АЦП
6	Недостоверность канала по выходу за нижнюю границу АЦП
7	Аппаратная неисправность канала

# КАНАЛЫ СЧЕТА ИМПУЛЬСОВ

Данный раздел описывает каналы счета импульсов модулей серии R500.

Канал	Описание
<a href="#">CHANNEL_DA_GOV</a>	Канал модуля счета импульсов (Governor)
<a href="#">CHANNEL_DA_H_FRQ</a>	Канал модуля счета импульсов (High Frequency)
<a href="#">CHANNEL_DA_L_FRQ</a>	Канал модуля счета импульсов (Low Frequency)
<a href="#">CHANNEL_DA_LACT</a>	Канал модуля счета импульсов (LACT)

# CHANNEL\_DA\_GOV | КАНАЛ МОДУЛЯ СЧЕТА ИМПУЛСОВ (Governor)

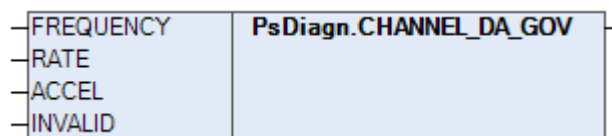

Данная структура описывает частотный канал и служит для привязки к каналам модуля счета импульсов в режиме автомата безопасности.

## Параметры

Параметр	Тип	Описание
FREQUENCY	REAL	Частота
RATE	REAL	Скорость вращения ротора
ACCEL	REAL	Угловое ускорение ротора
INVALID	BOOL	Достоверность: <ul style="list-style-type: none"><li>› TRUE – Значение на канале недостоверно</li><li>› FALSE – Значение на канале достоверно</li></ul>

# CHANNEL\_DA\_H\_FRQ | КАНАЛ МОДУЛЯ СЧЕТА ИМПУЛЬСОВ (High Frequency)

FREQUENCY	PsDiagn.CHANNEL_DA_H_FRQ
INVALID	

Данная структура описывает высокочастотный канал и служит для привязки к каналам модуля счета импульсов.

## Параметры

Параметр	Тип	Описание
FREQUENCY	REAL	Частота
INVALID	BOOL	Достоверность: <ul style="list-style-type: none"><li>› TRUE – Значение на канале недостоверно</li><li>› FALSE – Значение на канале достоверно</li></ul>

# CHANNEL\_DA\_L\_FRQ | КАНАЛ МОДУЛЯ СЧЕТА ИМПУЛЬСОВ (Low Frequency)

PULSE_CNT_VALUE	PsDiagn.CHANNEL_DA_L_FRQ
FREQUENCY	
OVERFLOW_CNT	
INVALID	
SETTINGS	

Данная структура описывает низкочастотный канал и служит для привязки к каналам модуля счета импульсов.

## Параметры

Параметр	Тип	Описание
FREQUENCY	REAL	Частота
INVALID	BOOL	Достоверность: › TRUE – Значение на канале недостоверно › FALSE – Значение на канале достоверно
PULSE_CNT_VALUE	UDINT	Значение счетчика импульсов
OVERFLOW_CNT	USINT	Переполнение счетчика
SETTINGS	<a href="#">DA_L_FRQ_CH_SETTINGS</a>	Настройки канала

# CHANNEL\_DA\_LACT | КАНАЛ МОДУЛЯ СЧЕТА ИМПУЛЬСОВ (LACT)

PULSE_CNT_VALUE FREQUENCY INVALID	PsDiagn.CHANNEL_DA_LACT
---	-------------------------

Данная структура описывает частотный канал и служит для привязки к каналам модуля счета импульсов в режиме СИКН.

## Параметры

Параметр	Тип	Описание
PULSE_CNT_VALUE	ULINT	Значение счетчика импульсов
FREQUENCY	REAL	Значение частоты
INVALID	BOOL	Достоверность: ‣ TRUE – Значение на канале недостоверно ‣ FALSE – Значение на канале достоверно



# DA\_L\_FRQ\_CH\_SETTINGS | НАСТРОЙКИ КАНАЛА МОДУЛЯ СЧЕТА ИМПУЛЬСОВ (Low Frequency)

AVG_CNT	PsDiagn.DA_L_FRQ_CH_SETTINGS
MAX_FRQ	

Данная структура описывает параметры для настройки низкочастотных каналов.

## Параметры

Параметр	Тип	Описание
AVG_CNT	BYTE	Количество импульсов для усреднения
MAX_FRQ	UINT	Максимальное значение частоты

# КАНАЛЫ КОММУНИКАЦИОННОГО ПРОЦЕССОРА

Данный раздел описывает каналы коммуникационного процессора модулей серии R500.

Канал	Описание
<a href="#">CP_BLOCK_STATE</a>	Состояние блоков модуля CP 06 011

# CP\_BLOCK\_STATE | СОСТОЯНИЕ БЛОКОВ МОДУЛЯ CP 06 011

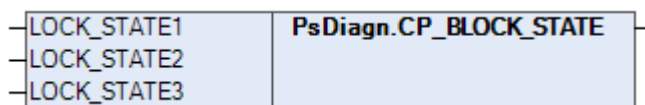

Данная структура описывает состояние блоков и служит для привязки к каналам модуля коммуникационного процессора CP 06 111.

## Параметры

Параметр	Тип	Описание
LOCK_STATE1	BYTE	Состояние блокировки блока 1
LOCK_STATE2	BYTE	Состояние блокировки блока 2
LOCK_STATE3	BYTE	Состояние блокировки блока 3

## Состояние блокировки блока

Номер бита	Описание битов LOCK_STATE
0	Сегмент сети временно заблокирован (снимается по таймауту)
1	Сегмент сети заблокирован окончательно
2	Сегмент сети заблокирован вручную
3	Блокировщик включен

# МОДУЛИ

Раздел	Описание
<a href="#">MODULE</a>	Структурный тип модуля REGUL R500
<a href="#">S_MODULE</a>	Структурный тип модуля REGUL R500S

# MODULE | МОДУЛЬ R500

FW_VERSION	PsDiagn.MODULE
FW_VERSION_MIN	
HwError	

Данная структура описывает набор стандартных параметров для диагностики модуля R500.

## Параметры

Параметр	Тип	Описание
FW_VERSION	DWORD	Текущая версия СПО
FW_VERSION_MIN	DWORD	Минимальная версия СПО
HwError	BOOL	Аппаратная ошибка модуля

# S\_MODULE | МОДУЛЬ R500S

FW_VERSION	<b>PsDiagn.S_MODULE</b>
FW_VERSION_MIN	
HwError	
FAIL_SAFE_STATE	

Данная структура описывает набор стандартных параметров для диагностики модуля R500S.

## Параметры

Параметр	Тип	Описание
FW_VERSION	DWORD	Текущая версия СПО
FW_VERSION_MIN	DWORD	Минимальная версия СПО
HwError	BOOL	Аппаратная ошибка модуля
FAIL_SAFE_STATE	BOOL	Ошибка безопасного состояния модуля

# ПРАВА ДОСТУПА

Права доступа для библиотеки представлены в файле PsDiagn.xml. Данный файл расположен в папке HMI\resources\PsdDiagn\SECURITY.

Чтобы использовать права доступа, необходимо подключить данный файл в виде приложения с помощью конфигулятора подсистемы безопасности.

## Описание прав доступа

Логическое право	Описание
sOpenExplorer	Открытие HMI.Explorer
sOpenIntegrityControl	Открытие HMI.IntegrityControl
sOpenPACTware	Открытие PACTware
sOpenSecurity	Открытие HMI.Security
sSwitchServer	Переключение резервированной пары серверов
sOpenStatistics	Открытие HMI.Statistics

# ВЕРСИЯ БИБЛИОТЕКИ НМІ

Для того, чтобы узнать текущую версию библиотеки НМІ выполните следующие действия:

1. Откройте проект Astra.НМІ с добавленной библиотекой PsDiagn и раскройте вкладку "Внешние модули".

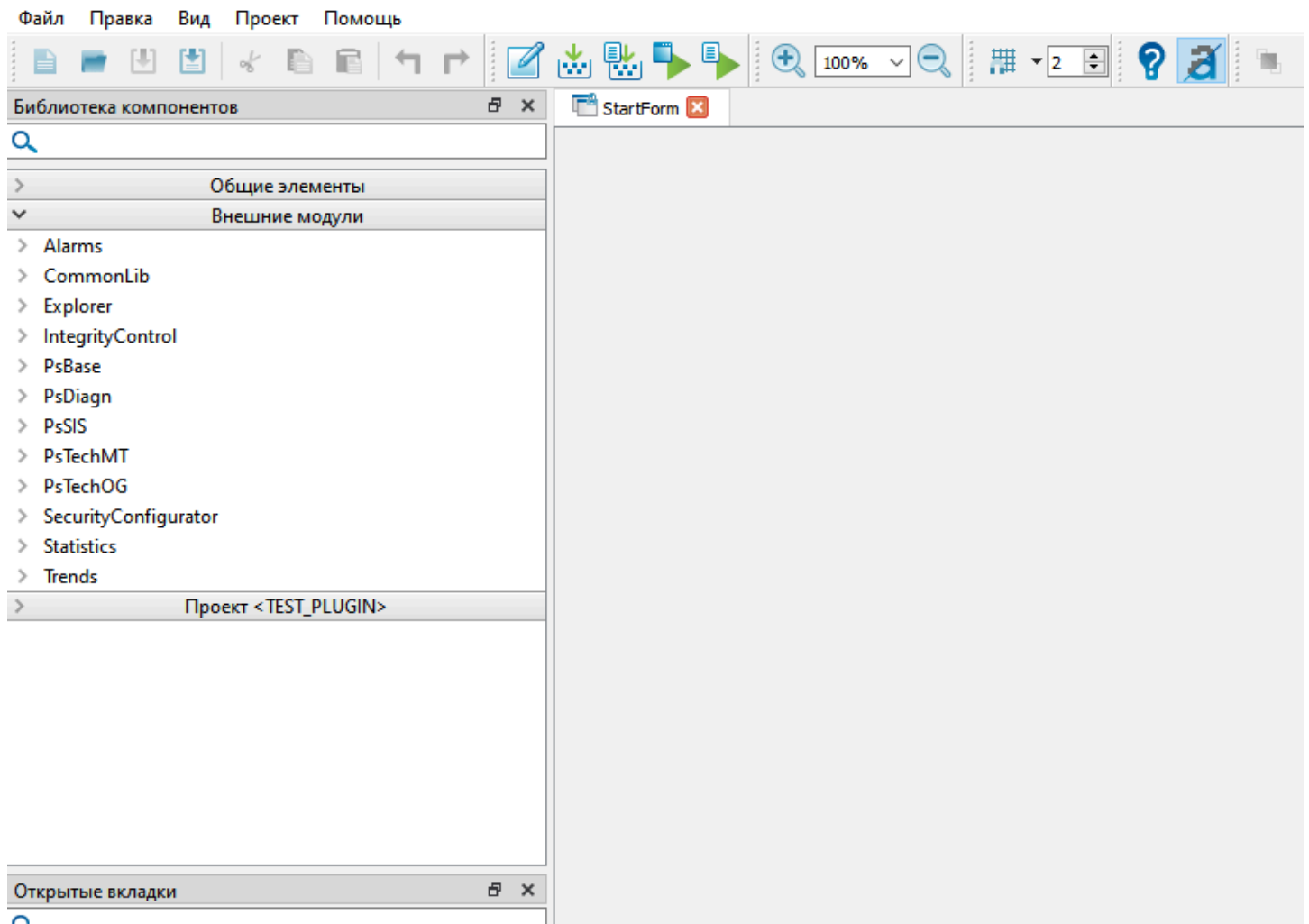



## 2. Раскройте раздел PsDiagn и перейдите во вкладку "Типы".

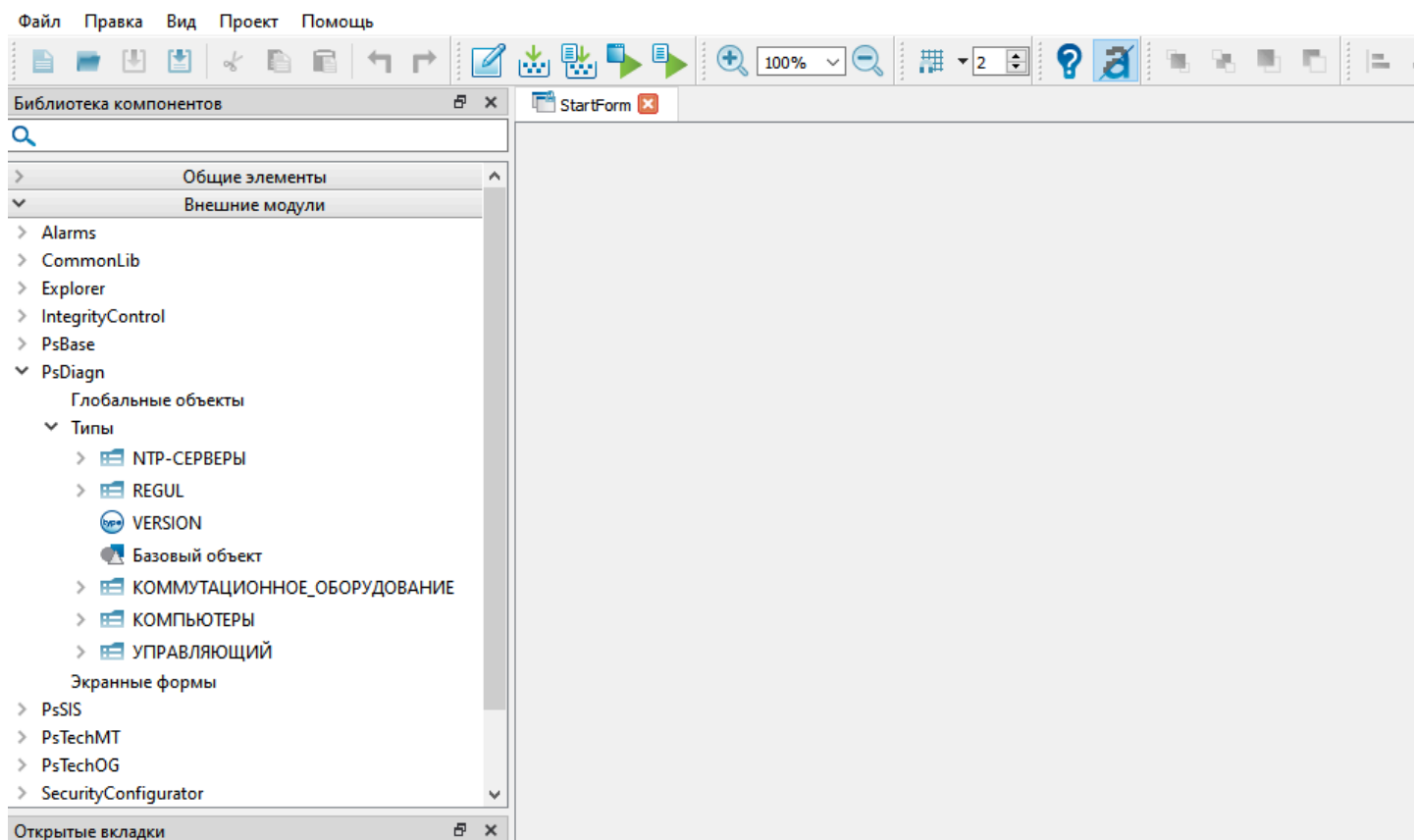

## 3. Добавьте на форму тип "VERSION" путем перетаскивания.

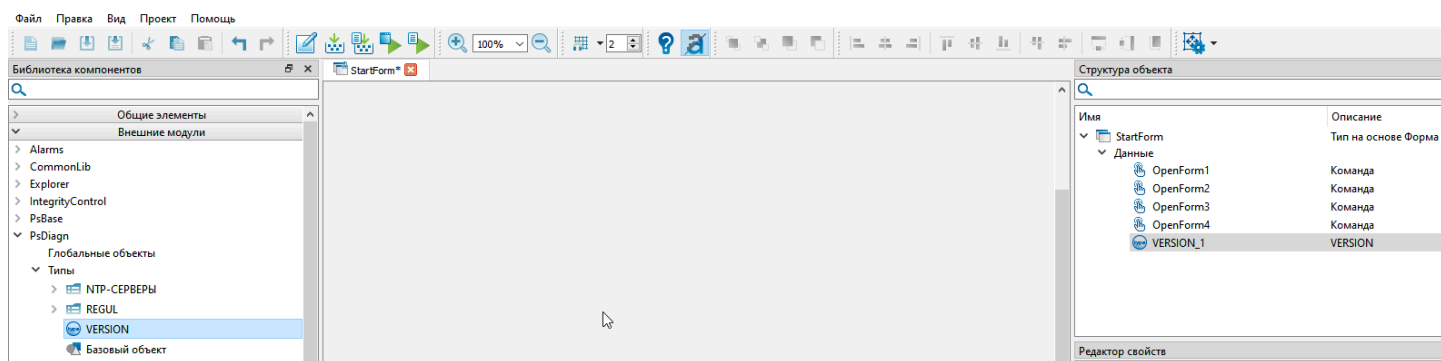

4. В структуре объекта выберите объект VERSION. В редакторе свойств отобразится информация о библиотеке.

The screenshot displays two panels from a software development environment. The top panel, titled "Структура объекта" (Object Structure), shows a tree view of the object hierarchy. The "StartForm" folder is expanded, revealing a "Данные" (Data) sub-folder. Inside "Данные", four "OpenForm" objects (OpenForm1-4) are listed, each with a "Команда" (Command) description. The "VERSION\_1" object is selected and highlighted in blue, with its description "VERSION" visible in the adjacent column.

The bottom panel, titled "Редактор свойств" (Property Editor), shows a list of properties for the selected "VERSION\_1" object. The properties are organized into a table with two columns: "Свойство" (Property) and "Значение" (Value).

Свойство	Значение
Отображаемое имя	VERSION_1
Кардинальное число	1
CompanyName	REGLAB
CompanyTag	REGLAB
PlatformName	AstraRegul
PlatformTag	AstraRegul
FamilyName	<не определено>
FamilyTag	<не определено>
ProductName	PsDiagn
ProductTag	PsDiagn
FolderName	PsDiagn
Version	1.7.1.1